



دليل مستخدم طابعة Dell V515w

العلامات التجارية

المعلومات الواردة بهذا المستند عرضة للتغيير دون إشعار.

يُحظر نهائيًا إعادة الإنتاج بأية وسيلة كانت دون الحصول على إذن كتابي من شركة Dell Inc. العلامات التجارية المستخدمة في هذا النص: Dell وشعار DELL هما علامتان تجاريتان لشركة Dell Inc.، كما أن Microsoft وWindows هما علامتان تجاريتان مسجلتان لشركة Microsoft Corporation. قد يتم استخدام علامات تجارية وأسماء تجارية أخرى في هذا المستند للإشارة إما إلى الكيانات التي تدعي ملكية علامات أو أسماء المنتجات الخاصة بها. تُخلي شركة Dell Inc. مسؤوليتها عن أية مصلحة في ملكية العلامات التجارية والأسماء التجارية بخلاف تلك الخاصة بها.

7..... معلومات السلامة

8..... حول الطابعة

- 8..... شكرًا لك لاختيارك هذه الطابعة!
- 8..... تقليل التأثير البيئي لطابعتك إلى الحد الأدنى.
- 9..... العثور على معلومات حول الطابعة.
- 11..... التعرف على أجزاء الطابعة.

13..... طلب مستلزمات الطابعة واستبدالها

- 13..... طلب خرطيش الحبر.
- 13..... استبدال خرطيش الحبر.
- 15..... إعادة تدوير منتجات Dell.

16..... استخدام قوائم وأزرار لوحة التحكم الخاصة بالطابعة

- 16..... استخدام لوحة التحكم الخاصة بالطابعة.
- 18..... تغيير الإعدادات المؤقتة إلى إعدادات افتراضية جديدة.
- 19..... تغيير الفاصل الزمني للدخول في وضع "توفير الطاقة".
- 19..... توفير الطاقة مع وضع التوفير.
- 20..... استعادة إعدادات المصنع.

21..... استخدام برنامج الطابعة

- 21..... الحد الأدنى من متطلبات النظام.
- 21..... باستخدام برنامج Windows للطابعة.
- 23..... استخدام برنامج طابعة تعمل بنظام Macintosh.
- 24..... البحث عن البرامج الاختيارية وتنصيبها.
- 24..... تحديث برنامج الطابعة (نظام Windows فقط).
- 25..... استخدام برنامج الطابعة.

27..... تحميل الورق والمستندات الأصلية

- 27..... تحميل الورق.
- 30..... حفظ إعدادات الورق الافتراضية.
- 31..... تحميل المستندات الأصلية على زجاج المساحة الضوئية.
- 31..... تحميل مستندات أصلية في وحدة تغذية المستندات التلقائية (ADF).

32.....الطباعة

- 32.....تلميحات حول الطباعة.
- 32.....طباعة المستندات الأساسية.
- 35.....طباعة المستندات الخاصة.
- 38.....التعامل مع الصور الفوتوغرافية.
- 43.....الطباعة من جهاز يدعم Bluetooth.
- 46.....الطباعة على كلا وجهي الورقة (الطباعة على الوجهين).
- 48.....إدارة مهام الطباعة.

52.....النسخ

- 52.....تلميحات للنسخ.
- 52.....إنشاء النسخ.
- 52.....نسخ الصور الفوتوغرافية.
- 53.....تكبير الصور أو تصغيرها.
- 53.....ضبط جودة النسخ.
- 54.....إنشاء نسخة أفتح أو أغمق.
- 54.....ترتيب النسخ باستخدام لوحة التحكم الخاصة بالطابعة.
- 54.....تكرار إحدى الصور على صفحة واحدة.
- 55.....نسخ عدة صفحات في ورقة واحدة.
- 55.....إنشاء نسخة على الوجهين يدويًا.
- 56.....إلغاء مهام النسخ.

57.....المسح الضوئي

- 57.....التلميحات الخاصة بالمسح الضوئي.
- 57.....المسح الضوئي إلى كمبيوتر محلي أو كمبيوتر متصل بشبكة اتصال.
- 58.....المسح الضوئي إلى محرك أقراص فلاش أو بطاقة ذاكرة.
- 58.....مسح الصور الفوتوغرافية ضوئيًا إلى تطبيق التحرير.
- 59.....مسح المستندات ضوئيًا إلى تطبيق تحرير.
- 60.....المسح الضوئي إلى البريد الإلكتروني مباشرةً باستخدام برنامج الطباعة.
- 61.....المسح الضوئي إلى ملف PDF.
- 61.....الأسئلة الشائعة حول المسح الضوئي.
- 62.....إلغاء مهام المسح الضوئي.

63.....الإرسال عبر الفاكس

- 63.....إعداد الطباعة للإرسال عبر الفاكس.
- 74.....تهيئة إعدادات الفاكس.

76.....	إنشاء قائمة جهات اتصال.....
77.....	إرسال الفاكسات.....
79.....	استلام الفاكسات.....
80.....	الأسئلة الشائعة حول الإرسال عبر الفاكس.....

87.....التوصيل عبر شبكة الاتصال

87.....	تنصيب الطابعة على شبكة اتصال لاسلكية.....
92.....	الإعداد اللاسلكي المتقدم.....
98.....	الأسئلة الشائعة حول التوصيل عبر شبكات الاتصال.....

109.....صيانة الطابعة

109.....	صيانة خرطيش الحبر.....
111.....	تنظيف الجزء الخارجي من الطابعة.....
111.....	تنظيف زجاج الماسحة الضوئية.....

112.....استكشاف الأخطاء وإصلاحها

112.....	قبل استكشاف الأخطاء وإصلاحها.....
112.....	استخدام مركز الخدمة لحل مشكلات الطابعة.....
112.....	إذا كان قسم استكشاف الأخطاء وإصلاحها لا يحل المشكلة.....
112.....	استكشاف أخطاء الإعداد وإصلاحها.....
118.....	استكشاف أخطاء انحشار الورق وسوء تغذيته وإصلاحها.....
121.....	استكشاف أخطاء الطابعة وإصلاحها.....
123.....	استكشاف أخطاء المسح الضوئي والنسخ وإصلاحها.....
125.....	استكشاف أخطاء الفاكس وإصلاحها.....
131.....	استكشاف أخطاء بطاقة الذاكرة وإصلاحها.....
132.....	استكشاف أخطاء شبكة الاتصال اللاسلكية وإصلاحها.....

150.....إشعارات

150.....	معلومات المنتج.....
150.....	إشعار الإصدار.....
151.....	استهلاك الطاقة.....

154.....فهرس

معلومات السلامة

قم بتوصيل سلك التيار بمأخذ تيار كهربائي معزول على نحو سليم وقريب من المنتج وبسهل الوصول إليه.

لا تضع هذا المنتج أو تستخدمه بالقرب من المياه أو المواقع الرطبة.

استخدم فقط مصدر التيار وسلك التيار المرفقين مع هذا المنتج أو البدائل المعتمدة من قبل الشركة المصنعة

استخدم فقط كابل الاتصالات (RJ-11) المرفق مع هذا المنتج أو سلكا بمعيار AWG 26 أو بديلاً أكبر عند توصيل هذا المنتج بشبكة الخطوط الهاتفية العامة.

تم تصميم هذا المنتج واختباره واعتماده لتحقيق معايير السلامة العالمية الصارمة عند استخدام مكونات محددة للجهة المصنعة. قد لا تكون ميزات السلامة لبعض الأجزاء واضحة دائماً. لا تتحمل الجهة المصنعة مسؤولية استخدام الأجزاء البديلة الأخرى.

تنبيه - احتمال التعرض للإصابة: تشتمل المنطقة الموجودة خلف غطاء وحدة الطباعة على الوجهين على روافد بارزة كجزء من مسار الورق. ولتفادي التعرض لإصابة، توخ الحرص عند الوصول إلى هذا المنطقة لإزالة انحشار الورق. 

تنبيه - احتمال التعرض للإصابة: لا تقم بقص سلك التيار الكهربائي أو ليه أو ربطه أو سحقه أو وضع أشياء ثقيلة عليه. لا تعرض سلك التيار الكهربائي للتآكل أو الضغط. لا تحشر سلك التيار الكهربائي بين المواد مثل الأثاث والحوائط. في حالة حدوث أي أمر من هذه الأمور، فقد ينتج عن ذلك خطر نشوب حريق أو صدمة كهربائية. افحص سلك التيار الكهربائي بصورة منتظمة لاكتشاف العلامات المتعلقة بمثل تلك المشكلات. قم بفصل سلك التيار الكهربائي عن مأخذ التيار الكهربائي قبل فحصه.

اترك عمليات الصيانة أو الإصلاحات، خلاف تلك الموضحة في مراجع المستخدم، لفني صيانة متخصص.

تنبيه - خطر التعرض لصدمة كهربائية: لتجنب خطر التعرض لصدمة كهربائية عند تنظيف الجزء الخارجي من الطباعة، افصل سلك التيار من مأخذ التيار الكهربائي بالحائط ثم افصل كافة الكابلات المتصلة بالطباعة قبل المتابعة. 

تنبيه - خطر التعرض لصدمة كهربائية: لا تستخدم ميزة الفاكس أثناء عاصفة برقية. لا تقم بإعداد هذا المنتج أو إنشاء أية توصيلات كهربائية أو توصيلات للكابلات، مثل ميزة الفاكس أو سلك التيار أو الهاتف، أثناء وجود عاصفة برقية. 

يُرجى الاحتفاظ بهذه الإرشادات.

حول الطباعة

شكرًا لك لاختيارك هذه الطباعة!

لقد بذلنا قصارى جهدنا للتأكد من أنها سئلبى احتياجاتك.

لتبدأ استخدام الطباعة فوراً، استخدم مواد الإعداد المرفقة بالطباعة، ثم راجع دليل المستخدم للتعرف على كيفية القيام بالمهام الأساسية. للحصول على أقصى استفادة ممكنة من الطباعة، اقرأ دليل المستخدم بعناية، وتأكد من مراجعة آخر التحديثات على موقع الويب الخاص بنا.

مع طابعاتنا؛ نلتزم بتقديم الأداء والقيمة، ونريد أن نتأكد أنها تحوز رضائك. إذا واجهت أية مشكلات أثناء استخدام الجهاز، فسيُساعد أحد مندوبي الدعم ذوي الخبرة لدينا تقديم المساعدة إليك للعودة إلى المسار الصحيح سريعاً. ويُرجى إعلامنا، إذا وجدت أن ثمة شيء بإمكاننا القيام به على نحو أفضل. ومن ثم، فنحن نعمل من أجلك، واقتراحاتك تُعيننا على أداء هذا العمل على النحو الأمثل.

تقليل التأثير البيئي لطابعتك إلى الحد الأدنى

نلتزم بحماية البيئة ونعمل باستمرار من أجل تحسين الطابعات التي ننتجها لتقليل تأثيرها على البيئة. بتحديد بعض مهام أو إعدادات الطباعة، قد يكون بمقدورك تقليل التأثير البيئي لطابعتك بصورة أكبر.

الحفاظ على الطاقة

- قم بتنشيط "وضع التوفير". تقوم هذه الميزة بخفض درجة سطوع الشاشة وتبديل الطباعة إلى وضع "توفير الطاقة" بعد ترك الطباعة في وضع السكون لمدة 10 دقائق.
- حدد أدنى فاصل زمني لوضع "توفير الطاقة". تضع ميزة "توفير الطاقة" الطباعة في وضع الاستعداد بأدنى حد من الطاقة بعد دخول الطباعة في وضع السكون لمدة زمنية معينة (الفاصل الزمني لوضع توفير الطاقة).
- قم بمشاركة طابعتك. تتيح الطابعات اللاسلكية/طابعات شبكة الاتصال لك مشاركة طباعة واحدة بين أجهزة كمبيوتر متعددة، ومن ثم توفير الطاقة والموارد الأخرى.

الحفاظ على الورق

- قم بتنشيط "وضع التوفير". مع طُرز الطباعة المحددة، تقوم هذه الميزة بضبط الطباعة للطباعة تلقائيًا على كلا وجهي الورق (الطباعة على الوجهين) لمهام الطباعة والنسخ والفاكس.
- اطبع أكثر من صورة واحدة تتألف من صفحة واحدة على وجه واحد من الورقة. تتيح ميزة "عدد الصفحات في الورقة" لك طباعة صفحات متعددة على ورقة واحدة. يمكنك طباعة صور تتألف من 8 صفحات على وجه واحد من الورقة.
- الطباعة على كلا وجهي الورقة. تتيح الطباعة على الوجهين الطباعة على كلا وجهي الورق يدويًا أو تلقائيًا (تبعًا لطرز الطباعة).
- قم بمعاينة مهام الطباعة قبل الطباعة. استخدم ميزات المعاينة الموجودة في مربع الحوار "معاينة قبل الطباعة" أو شاشة الطباعة (وفقًا لطرز طابعتك).
- قم بالمسح الضوئي والحفظ. لتفادي طباعة نسخ متعددة، يمكنك مسح المستندات أو الصور الفوتوغرافية ضوئيًا وحفظها إلى برنامج كمبيوتر أو تطبيق أو محرك أقراص فلاش للعرض التقديمي.
- استخدم الورق المعاد تدويره.

توفير الحبر

- استخدم وضع "مسودة" أو "طباعة سريعة". يمكن استخدام هذين الوضعين لطباعة المستندات باستخدام حبر أقل من العادي وهما مناسبان لطباعة المستندات التي تحتوي على نصوص بشكل أساسي.
- استخدم الخراطيش عالية الإنتاجية. تتيح لك الأحبار في الخراطيش عالية الإنتاجية طباعة المزيد من الصفحات باستخدام عدد أقل من الخراطيش.
- قم بتنظيف رأس الطباعة. قبل استبدال خراطيش الحبر وإعادة تدويرها، جرّب استخدام ميزتي "تنظيف رأس الطباعة" و"تنظيف رأس الطباعة بعمق". تعمل هاتان الميزتان على تنظيف فتحات رأس الطباعة لتحسين جودة التسخن المطبوعة.

إعادة التدوير

- قم بإعادة تدوير عبوة المنتج.
- أعد تدوير الطباعة القديمة بدلاً من إلقائها.
- أعد تدوير الورق الناتج عن مهام الطباعة التي تم تجاهلها.
- استخدم الورق المعاد تدويره.

العثور على معلومات حول الطباعة

المطبوعات

إلام تتطلع؟	ستجده هنا
<p>إرشادات الإعداد الأولي:</p> <ul style="list-style-type: none"> • توصيل الطباعة • تثبيت برنامج الطباعة 	<p>مراجع الإعداد يتم إرفاق مراجع الإعداد مع الطباعة.</p> 
<p>الإرشادات الإضافية حول الإعداد واستخدام الطباعة:</p> <ul style="list-style-type: none"> • تحديد الورق والوسائط الخاصة وتخزينها • تحميل الورق • تنفيذ مهام الطباعة والنسخ والمسح الضوئي والإرسال عبر الفاكس، وذلك وفقاً لطراز طابعتك • تهيئة إعدادات الطباعة • عرض المستندات والصور الفوتوغرافية وطباعتها • إعداد برنامج الطباعة واستخدامه • إعداد الطباعة وتثبيتها على إحدى شبكات الاتصال، وذلك وفقاً لطراز طابعتك • العناية بالطباعة وصيانتها • استكشاف الأخطاء وإصلاحها وحل المشكلات 	<p>دليل المستخدم يتوفر دليل المستخدم على القرص المضغوط الخاص ببرنامج التثبيت.</p>  <p>للحصول على التحديثات، راجع مواقع الويب الخاصة بنا على العناوين support.dell.com.</p>
<p>تعليمات استخدام برنامج الطباعة</p>	<p>تعليمات Windows افتح برنامج أو تطبيق الطباعة، ثم انقر فوق تعليمات. انقر فوق ⓘ لعرض معلومات حساسة للسياق.</p> <p>ملاحظات:</p> <ul style="list-style-type: none"> • يتم تثبيت "التعليمات" تلقائياً مع برنامج الطباعة. • يوجد برنامج الطباعة في مجلد برنامج الطباعة أو على سطح المكتب، وذلك وفقاً لنظام التشغيل المستخدم.

ستجده هنا	إلام تتطلع؟
<p>موقع الدعم لشركة Dell على الويب— support.dell.com</p> <p>ملاحظة: حدد المنطقة التي تتبعها، ثم حدد المنتج الذي بحوزتك لعرض موقع الدعم المناسب.</p> <p>يمكن العثور على أرقام هواتف الدعم وساعات العمل بمنطقتك أو دولتك على موقع الويب الخاص بالدعم.</p> <p>جهّز المعلومات التالية عند الاتصال بالدعم حتى يستطيعوا خدمتك بشكل أسرع:</p> <ul style="list-style-type: none"> • رمز الخدمة • رمز الخدمة السريعة <p>ملاحظة: يظهر رمز الخدمة ورمز الخدمة السريعة على الملصقات الموجودة على طابعتك.</p>	<p>آخر المعلومات التكميلية والتحديثات والدعم الفني عبر الإنترنت:</p> <ul style="list-style-type: none"> • نصائح وتلميحات حول استكشاف الأخطاء وإصلاحها • الأسئلة المتداولة • المراجع • تنزيلات برامج التشغيل • دعم المحادثة المباشرة • الدعم عبر البريد الإلكتروني • الدعم الهاتفي
<p>القرص المضغوط الخاص ببرنامج التثبيت</p> <p>ملاحظة: إذا كنت قد قمت بشراء جهاز كمبيوتر Dell وطابعة في نفس الوقت، فستكون المراجع وبرامج التشغيل للطابعة مثبتة بالفعل على جهاز الكمبيوتر الذي بحوزتك.</p>	<ul style="list-style-type: none"> • البرامج وبرامج التشغيل — برامج تشغيل معتمدة للطابعة وبرامج تثبيت لبرامج الطابعة Dell • ملفات Readme — آخر التغييرات الفنية أو المواد المرجعية الفنية المتقدمة للمستخدمين أو الفنيين ذوي الخبرة
<p>موقع الويب الخاص بمستلزمات الطابعات التابع لشركة Dell— dell.com/supplies</p> <p>يمكنك شراء مستلزمات الطابعة عبر الإنترنت أو الهاتف أو في متاجر البيع بالتجزئة المحددة.</p>	<ul style="list-style-type: none"> • مستلزمات الطابعة والملحقات للطابعة • خراطيش بديلة
<p>دليل معلومات المنتج</p> <div data-bbox="402 961 597 1213" style="text-align: center;">  <p>Dell® Printers Product Information Guide</p> </div> <p>ملاحظة: قد لا يتوفر دليل معلومات المنتج في بلدك أو منطقتك.</p>	<ul style="list-style-type: none"> • معلومات السلامة المتعلقة بالإعداد لتشغيل الطابعة • المعلومات التنظيمية • معلومات الضمان

التعرف على أجزاء الطابعة

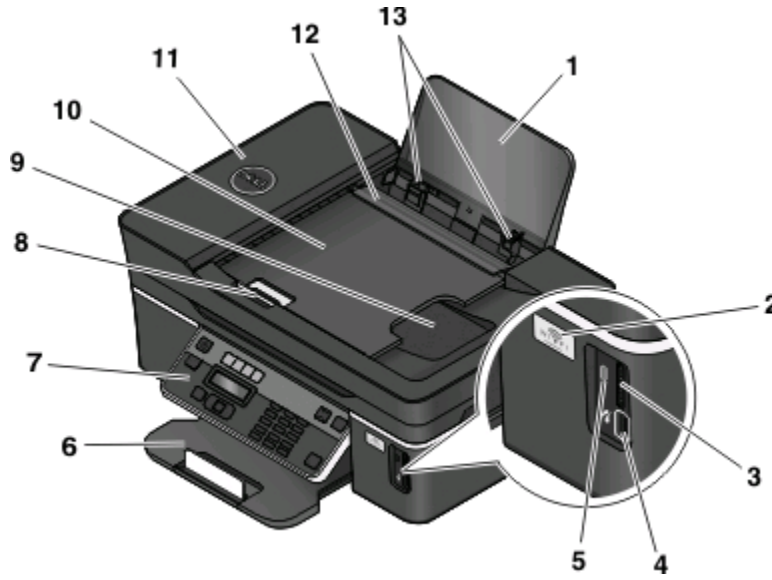

من أجل	استخدم	
تحميل الورق.	دعامة الورق	1
فحص حالة الاتصال اللاسلكي.	مؤشر Wi-Fi	2
تركيب بطاقة ذاكرة.	فتحات بطاقة الذاكرة	3
توصيل كاميرا رقمية تدعم معيار PictBridge أو مهايئ USB Bluetooth أو محرك أقراص فلاش بالطابعة.	منفذ USB و PictBridge	4
فحص حالة قارئ البطاقات. يومض المصباح لتوضيح أنه جار الوصول إلى بطاقة الذاكرة.	مصباح قارئ البطاقات	5
تلقي الورق فور خروجه.	درج إخراج الورق	6
تشغيل الطابعة.	لوحة تحكم الطابعة	7
الاحتفاظ بالورق مستقيماً عند تغذية الورق في وحدة تغذية المستندات التلقائية (ADF). ملاحظة: اضبط موجه الورق في درج وحدة تغذية المستندات التلقائية (ADF) على عرض المستند الأصلي.	موجه الورق بوحدة تغذية المستندات التلقائية (ADF)	8
تحميل المستندات عند خروجها من وحدة تغذية المستندات التلقائية (ADF).	درج الإخراج الخاص بوحدة تغذية المستندات التلقائية (ADF)	9
تحميل المستندات الأصلية في وحدة تغذية المستندات التلقائية (ADF). يُوصى باستخدامه عند إجراء مسح ضوئي لمستندات متعددة الصفحات أو نسخها أو إرسالها عبر الفاكس. ملاحظة: لا تقم بتحميل البطاقات البريدية أو الصور الفوتوغرافية أو العناصر الصغيرة أو الوسائط الرفيعة (مثل قصاصات المجلات) في وحدة تغذية المستندات التلقائية (ADF). ولكن ضع هذه العناصر على زجاج المساحة الضوئية.	درج وحدة تغذية المستندات التلقائية	10
مسح مستندات متعددة الصفحات بأحجام letter و legal و A4 ضوئياً أو نسخها أو إرسالها بالفاكس.	وحدة تغذية المستندات التلقائية (ADF)	11
منع العناصر من السقوط داخل فتحة الورق.	أداة حماية تغذية الورق	12
الاحتفاظ بالورق مستقيماً عند تغذيته.	موجهات الورق	13

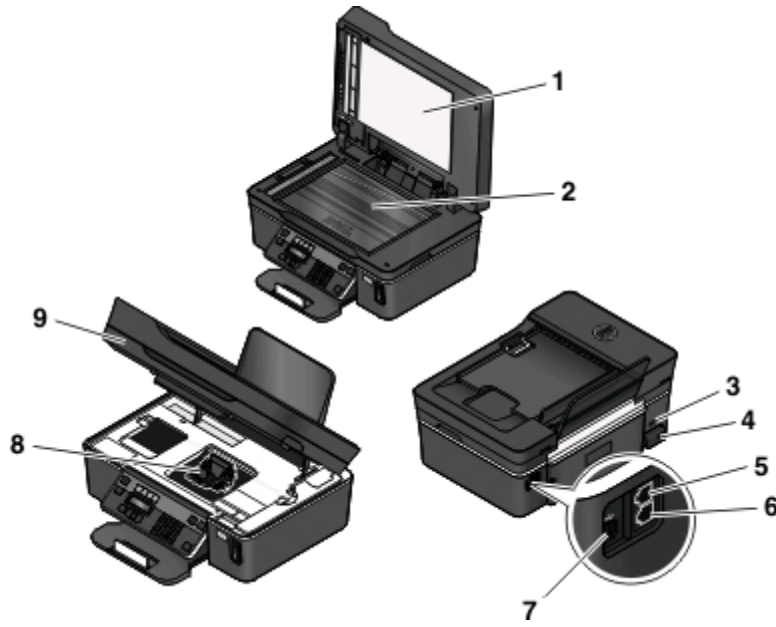

من أجل	استخدم	
الوصول إلى زجاج الماسحة الضوئية.	الغطاء العلوي	1
إجراء المسح الضوئي والنسخ للصور الفوتوغرافية والمستندات.	زجاج الماسحة الضوئية	2
قم بتركيب كابل ضد السرقة على الطابعة.	فتحة الأمان	3
توصيل الطابعة بمصدر التيار.	مصدر التيار المزود بمنفذ	4
توصيل أجهزة إضافية (الهاتف أو جهاز الرد على المكالمات) بالطابعة ثم بخط الهاتف. استخدم هذا المنفذ في حالة إذا لم يكن لديك خط فاكس مخصص للطابعة، وإذا كانت طريقة التوصيل هذه مدعومة في دولتك أو منطقتك. ملاحظة: قم بفصل القابس للوصول إلى المنفذ.	منفذ EXT 	5
توصيل الطابعة بخط هاتف نشط (عبر مقبس حائط قياسي، أو مرشح DSL، أو مهايئ VoIP) قبل إرسال الفاكسات واستلامها.	منفذ LINE 	6
توصيل الطابعة بكمبيوتر باستخدام كابل USB. تحذير - تلف محتمل: لا تلمس منفذ USB إلا عند توصيل كابل USB أو كابل التنبيت أو إزالتها.	منفذ USB	7
تركيب خراطيش الحبر أو استبدالها أو إزالتها.	رأس الطابعة	8
الوصول إلى خراطيش الحبر ورأس الطابعة. إزالة انحشار الورق.	وحدة الماسحة الضوئية	9

طلب مستلزمات الطباعة واستبدالها

طلب خراطيش الحبر

تتوفر قيم إنتاجية الصفحات على الموقع www.dell.com/supplies للحصول على أفضل النتائج، استخدم خراطيش حبر Dell فقط.

العنصر	الخرطوشة المرخصة ¹	الخرطوشة العادية
الخرطوشة السوداء	Series 21	Series 21R
خرطوشة الحبر الأسود، عالية الإنتاجية ²	Series 23	Series 23R
خرطوشة الألوان	Series 21	Series 21R
خرطوشة الألوان، عالية الإنتاجية ²	Series 23	Series 23R

¹ مرخصة للاستخدام لمرة واحدة فقط. بعد الاستخدام، قم بإرجاع هذه الخرطوشة إلى Dell لإعادة تصنيعها أو إعادة تعبئتها أو إعادة تدويرها. لمعرفة المزيد حول إعادة تدوير منتجات Dell، تفضل بزيارة الموقع الإلكتروني www.dell.com/recycling.

² لا تتوفر إلا من خلال موقع الويب الخاص بشركة Dell على العنوان www.dell.com/supplies.

استبدال خراطيش الحبر

تأكد من توفر خرطوشة أو خراطيش حبر جديدة قبل أن تبدأ.

1 قم بتشغيل الطابعة.

2 افتح الطابعة.

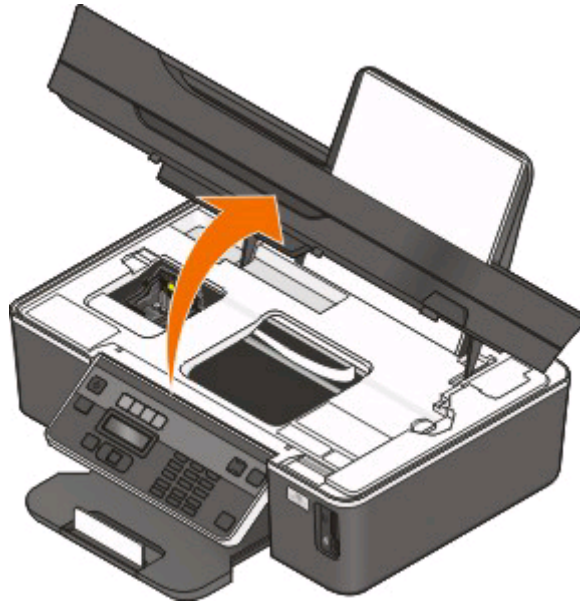

ملاحظة: تتحرك رأس الطباعة إلى موضع تثبيت الخرطوشة.

3 اضغط على لسان التحرير، ثم أخرج خرطوشة أو خراطيش الحبر المستعملة.

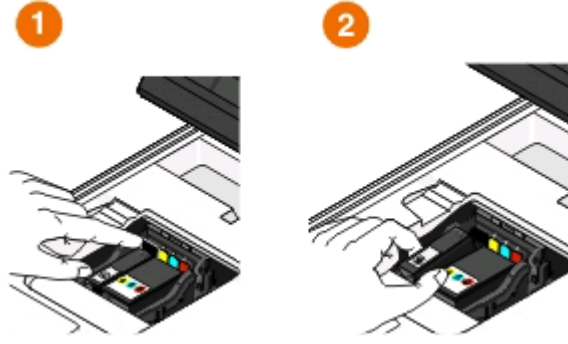

تحذير - تلف محتمل: لا تخرج الخراطيش القديمة قبل أن تتوفر لديك الخراطيش الجديدة، وإلا فقد يجف الحبر المتبقي في رأس الطباعة ويسد الفتحات.

4 أخرج الخراطيش من عبوتها. إذا أتت خرطوشة الحبر مزودة بغطاء للفوهة، فأزل الغطاء.

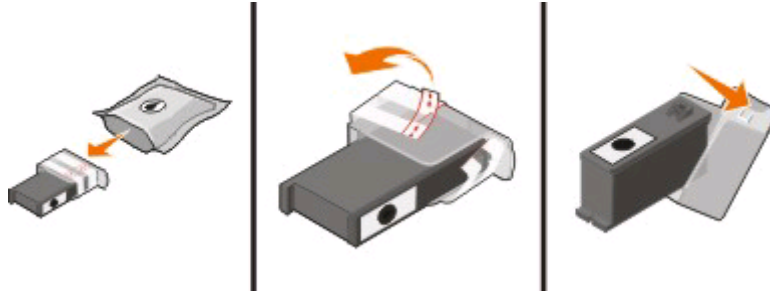

إذا أتت خرطوشة الحبر مزودة بغطاء لولبي، فقم بلف الغطاء وإزالته.

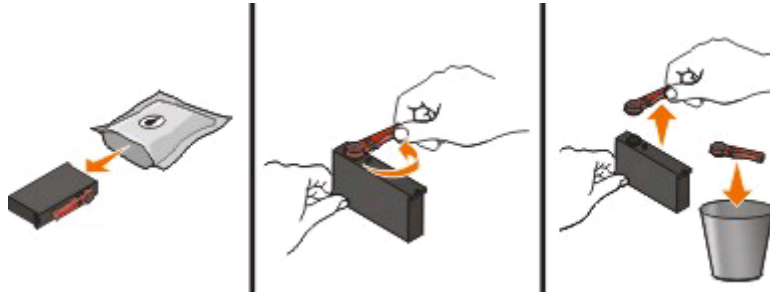

طلب مستلزمات الطباعة واستبدالها

5 رغب كل خرطوشة. استخدم كلتا يديك إذا لزم الأمر.



ملاحظة: رغب خرطوش الحبر الجديدة فور إزالة الغطاء الواقي لتفادي تعريض الحبر للهواء.

6 أغلق الطابعة.

إعادة تدوير منتجات Dell

لإعادة منتجات Dell إلى شركة Dell بغرض إعادة تدويرها:

1 انقر فوق  أو ابدأ.

2 انقر فوق **كافة البرامج أو برامج**، ثم حدد مجلد برنامج الطابعة من القائمة.

3 حدد الصفحة الرئيسية للطابعة.

4 اختر الطابعة الخاصة بك من القائمة المنسدلة الخاصة بالطابعة.

5 انقر فوق **طلب مستلزمات الطابعة** في علامة تبويب "الصيانة".

6 انقر فوق .

7 اتبع الإرشادات التي تظهر على شاشة الكمبيوتر.

استخدام قوائم وأزرار لوحة التحكم الخاصة بالطابعة

استخدام لوحة التحكم الخاصة بالطابعة

توضح الرسوم التوضيحية التالية أقسام لوحة التحكم الخاصة بالطابعة:

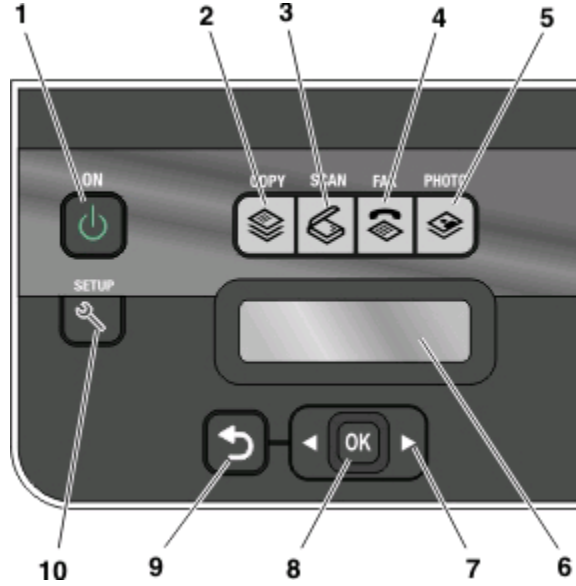

من أجل	استخدم:	
<ul style="list-style-type: none"> تشغيل الطابعة وإيقاف تشغيلها. الانتقال إلى وضع "توفير الطاقة". <p>ملاحظة: عندما تكون الطابعة قيد التشغيل، اضغط على  للانتقال إلى وضع "توفير الطاقة". اضغط مع الاستمرار على  لمدة ثلاث ثوانٍ لإيقاف تشغيل الطابعة.</p>	زر التشغيل 	1
الوصول إلى قائمة النسخ وإنشاء النسخ.	الزر "نسخ" 	2
الوصول إلى قائمة المسح الضوئي ومسح المستندات ضوئيًا.	الزر "مسح ضوئي" 	3
الوصول إلى قائمة الفاكس وإرسال الفاكسات.	الزر "فاكس" 	4
الوصول إلى قائمة الصور الفوتوغرافية وطباعة الصور الفوتوغرافية.	زر "صورة فوتوغرافية" 	5
عرض: <ul style="list-style-type: none"> حالة الطابعة الرسائل القوائم 	الشاشة ملاحظة: يتم إيقاف تشغيل الشاشة في وضع "توفير الطاقة".	6

من أجل	استخدم:	
اختيار قائمة أو عنصر قائمة فرعية يظهر على الشاشة.	أزرار الأسهم	7
<ul style="list-style-type: none"> • حدد خيارات القائمة. • حفظ الإعدادات. • تغذية الورق أو إخرجه. اضغط مع الاستمرار لمدة 3 ثوان لتغذية الورق أو إخرجه من الطابعة. 	الزر "تحديد" OK	8
<ul style="list-style-type: none"> • العودة إلى الشاشة السابقة. • الخروج من مستوى واحد في القائمة إلى مستوى أعلى. 	زر "السابق" ↶	9
الوصول إلى قائمة الإعداد وتغيير إعدادات الطابعة. ملاحظة: تنطفاً مصابيح أزرار "نسخ" و"مسح ضوئي" و"فاكس" و"صورة فوتوغرافية" عند تحديد هذا الزر.	زر "الإعداد" 🔧	10

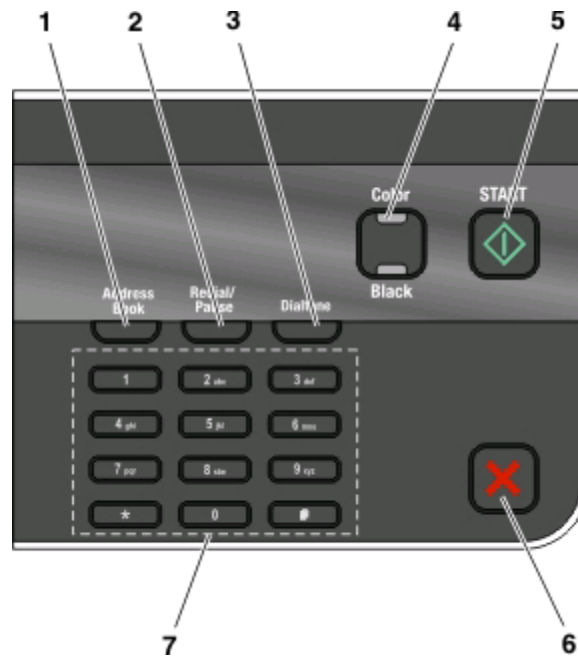

من أجل	استخدم:	
الوصول إلى أرقام الفاكس من قائمة الأرقام المحفوظة.	دفتر العناوين	1
في وضع "الفاكس": <ul style="list-style-type: none"> • إدخال إيقاف مؤقت قدره ثلاث ثوان في رقم الفاكس لانتظار خط خارجي أو الانتقال إلى نظام تلقائي للرد على المكالمات. أدخل فترة إيقاف مؤقت فقط عندما تكون قد بدأت بالفعل في إدخال الرقم. • عرض آخر رقم تم الاتصال به. اضغط على زر السهم لليمين أو اليسار لعرض آخر خمسة أرقام تم الاتصال بها. 	إعادة الطلب / إيقاف مؤقت	2
طلب رقم الهاتف يدويًا باستخدام لوحة المفاتيح الرقمية قبل إرسال الفاكس.	نغمة الطلب	3
الانتقال إلى وضع الألوان أو وضع الأبيض والأسود.	ألوان/أسود	4
بدء مهمة طباعة أو مسح ضوئي أو إرسال بالفاكس أو نسخ، وفقًا للوضع المحدد.	الزر ابدأ ⏪	5

من أجل	استخدم:	
<ul style="list-style-type: none"> إلغاء مهمة طباعة أو نسخ أو مسح ضوئي أو فاكس جار تنفيذها. الخروج من أحد المستويات بالقائمة "نسخ" أو "مسح ضوئي" أو "فاكس" أو "صورة فوتوغرافية" أو "طباعة الملف" إلى مستوى أعلى في القائمة. الخروج من أحد المستويات بالقائمة "إعداد" إلى مستوى أعلى في الوضع السابق. مسح الإعدادات أو رسائل الخطأ الحالية والعودة إلى الإعدادات الافتراضية. 	الزر "إلغاء" 	6
<ul style="list-style-type: none"> في وضع "النسخ" أو وضع "الصور الفوتوغرافية": إدخال عدد النسخ أو المطبوعات المراد إنشاؤها. في وضع "الفاكس": إدخال أرقام الفاكس. الانتقال إلى نظام الرد التلقائي على المكالمات. تحديد الحروف عند إنشاء قائمة "الطلب الهاتفي السريع". كتابة أرقام لإدخال أو تحرير التاريخ والوقت المعروضين على الشاشة. 	لوحة المفاتيح	7

تغيير الإعدادات المؤقتة إلى إعدادات افتراضية جديدة

تعود القوائم التالية إلى الإعدادات الافتراضية بعد مرور دقيقتين من عدم النشاط أو بعد إيقاف تشغيل الطابعة.

<ul style="list-style-type: none"> النسخ جودة أفتح / أعمق تغيير الحجم حجم المستند الأصلي عدد الصفحات في الورقة عدد النسخ في الورقة نوع المحتوى 	قائمة "النسخ"
<ul style="list-style-type: none"> جودة حجم المستند الأصلي 	القائمة "مسح ضوئي"
<ul style="list-style-type: none"> أفتح / أعمق جودة 	قائمة الفاكس (الطرز المحددة فقط)
<ul style="list-style-type: none"> لن تنتهي مهلة خيارات "الصور الفوتوغرافية" التالية بعد مرور دقيقتين من عدم النشاط أو بعد إيقاف تشغيل الطابعة، ولكن سترجع إلى إعدادات المصنع الافتراضية عند إخراج بطاقة الذاكرة أو محرك أقراص فلاش. تأثيرات الصور الفوتوغرافية حجم الصورة الفوتوغرافية تخطيط جودة 	قائمة "الصور الفوتوغرافية"

تغيير الإعدادات المؤقتة إلى إعدادات افتراضية جديدة

- 1 من لوحة التحكم الخاصة بالطابعة، اضغط على .
 - 2 اضغط على أزرار الأسهم للانتقال إلى الإعدادات الافتراضية، ثم اضغط على **OK**.
 - 3 اضغط على أزرار الأسهم للانتقال إلى تعيين الإعدادات الافتراضية، ثم اضغط على **OK**.
- استخدام الإعدادات الحالية يظهر على الشاشة.

استخدام قوائم وأزرار لوحة التحكم الخاصة بالطابعة

- 4 اضغط على **OK** مرةً أخرى لتحديد الإعدادات الحالية.
- 5 اضغط على **↩** حتى يتم الخروج من الإعداد أو اضغط على زر وضع آخر.

لتعطيل ميزة مهلة توقف الإعدادات

يمكنك تعطيل ميزة مهلة توقف الإعدادات إذا كنت لا ترغب في إعادة الطابعة إلى الإعدادات الافتراضية بعد مرور دقيقتين من عدم النشاط أو بعد إيقاف تشغيل الطابعة.

- 1 من لوحة التحكم الخاصة بالطابعة، اضغط على **⚙**.
- 2 اضغط على أزرار الأسهم للانتقال إلى إعداد الجهاز، ثم اضغط على **OK**.
- 3 اضغط على أزرار الأسهم للانتقال إلى مهلة مسح الإعدادات، ثم اضغط على **OK**.
- 4 اضغط على أزرار الأسهم للانتقال إلى عدم الاستخدام، ثم اضغط على **OK**.
- 5 اضغط على **↩** حتى يتم الخروج من الإعداد أو اضغط على زر وضع آخر.

تغيير الفاصل الزمني للدخول في وضع "توفير الطاقة"

الفاصل الزمني للدخول في وضع "توفير الطاقة" هو الوقت الذي تستغرقه الطابعة للانتقال إلى وضع "توفير الطاقة" عند ترك الطابعة دون تشغيل. تقوم ميزة "توفير الطاقة" بتحسين كفاءة الطاقة عن طريق تقليل استهلاك الطابعة للطاقة (بنسبة تصل إلى 28% في بعض طرز الطابعات) مقارنةً بالإعدادات الافتراضية للطابعة. لتوفير جزء كبير من الطاقة، حدد أدنى فاصل زمني لتوفير الطاقة.

- 1 من لوحة التحكم الخاصة بالطابعة، اضغط على **⚙**.
- 2 اضغط على أزرار الأسهم للانتقال إلى إعداد الجهاز، ثم اضغط على **OK**.
- 3 اضغط على أزرار الأسهم للانتقال إلى توفير الطاقة، ثم اضغط على **OK**.
- 4 اضغط على أزرار الأسهم لتحديد الفاصل الزمني للدخول في وضع "توفير الطاقة"، ثم اضغط على **OK**.
- 5 اضغط على **↩** حتى يتم الخروج من الإعداد أو اضغط على زر وضع آخر.

توفير الطاقة مع وضع التوفير

تعمل ميزة "وضع التوفير" على تحسين كفاءة الطاقة وتوفير النقود.

عند تمكين ميزة "وضع التوفير"، تنتقل الطابعة تلقائيًا إلى الإعدادات التالية:

- يتم تعميم شاشة الطابعة.
- تنتقل الطابعة على وضع "توفير الطاقة" بعد عشر دقائق.

ملاحظات:

- إذا كنت تستخدم "وضع التوفير"، فستقوم إعدادات "وضع التوفير" بتجاهل أية تغييرات قمت بإدخالها على الإعدادات الفردية والتي تمثل جزءًا من "وضع التوفير".
- يتم تمكين "وضع التوفير" بشكل افتراضي.

لتغيير إعداد "وضع التوفير":

- 1 من لوحة تحكم الطابعة، اضغط على **⚙**.
- 2 اضغط على أزرار الأسهم للانتقال إلى إعداد الجهاز، ثم اضغط على **OK**.
- 3 اضغط على أزرار الأسهم للتمرير إلى وضع التوفير.

استخدام قوائم وأزرار لوحة التحكم الخاصة بالطابعة

- 4 حدد إعداد "وضع التوفير"، ثم اضغط على **OK**.
- 5 اضغط على **↩** حتى يتم الخروج من الإعداد أو اضغط على زر وضع آخر.

استعادة إعدادات المصنع

تؤدي إعادة التعيين على إعدادات المصنع الافتراضية إلى إلغاء كافة إعدادات الطابعة التي قمت بتحديدتها من قبل.

استخدام قوائم لوحة تحكم الطابعة

- 1 من لوحة التحكم الخاصة بالطابعة، اضغط على **⚙**.
- 2 اضغط على أزرار الأسهم للانتقال إلى الإعدادات الافتراضية، ثم اضغط على **OK**.
- 3 اضغط على أزرار الأسهم للانتقال إلى تعيين الإعدادات الافتراضية، ثم اضغط على **OK**.
- 4 اضغط على أزرار الأسهم للانتقال إلى استخدام إعدادات المصنع، ثم اضغط على **OK**.
- 5 عند مطالبتك بتعيين الإعدادات الأولية للطابعة، قم بإجراء التحديدات باستخدام أزرار لوحة تحكم الطابعة. تظهر رسالة "تم اكتمال الإعداد الأولي" على الشاشة.

استخدام مجموعة من الأزرار (إذا تعذر عليك قراءة اللغة الحالية)

- 1 قم بإيقاف تشغيل الطابعة.
- ملاحظة: في حالة ضبط الفاصل الزمني للدخول في وضع "توفير الطاقة" بالقائمة "إعداد"، اضغط مع الاستمرار **⏻** لمدة ثلاث ثوان لإيقاف تشغيل الطابعة.
- 2 من لوحة التحكم بالطابعة، اضغط مع الاستمرار على **⏻** و **⏪**، ثم اضغط وحرر **⏻** لتشغيل الطابعة.
- ملاحظة: لا تقم بتحرير **⏻** و **⏪** حتى تظهر اللغة على الشاشة، مما يشير إلى أنه قد تمت إعادة تعيين إعدادات الطابعة.
- 3 عند مطالبتك بتعيين الإعدادات الأولية للطابعة، قم بإجراء التحديدات باستخدام أزرار لوحة تحكم الطابعة. تظهر رسالة "تم اكتمال الإعداد الأولي" على الشاشة.

استخدام برنامج الطابعة

الحد الأدنى من متطلبات النظام

يتطلب برنامج الطابعة مساحة فارغة تصل إلى 500 ميجابايت على القرص.

أنظمة التشغيل المدعومة

- Microsoft Windows 7
- (Microsoft Windows Vista (SP1
- (Microsoft Windows XP (SP3
- (Microsoft Windows 2000 (SP4 أو الإصدارات التالية)
- نظام التشغيل Macintosh Intel OS X الإصدار 10.6.0 أو الأحدث (الويب فقط)*
- نظام التشغيل Macintosh Intel OS X الإصدار 10.5.0 أو الأحدث (الويب فقط)*
- نظام التشغيل Macintosh Intel OS X الإصدار 10.4.4 أو الأحدث (الويب فقط)*
- نظام التشغيل Macintosh PowerPC OS X الإصدار 10.5.0 أو الأحدث (الويب فقط)*
- نظام التشغيل Macintosh PowerPC OS X الإصدار 10.4.0 حتى الإصدار 10.4.3 (الويب فقط)*
- نظام التشغيل Linux Ubuntu 8.04 LTS و 8.10 (الويب فقط)*
- نظام التشغيل Linux openSUSE 11.0 و 11.1 (الويب فقط)*
- نظام التشغيل Linux Fedora 10 (الويب فقط)*

*لا يتوفر برنامج تشغيل الطابعة لنظام التشغيل هذا إلا على العنوان support.dell.com.

ملاحظة: قد تتوفر البرامج الثابتة للطابعة المحدثة من خلال الموقع الإلكتروني support.dell.com.

باستخدام برنامج Windows للطابعة

البرنامج الذي يتم تثبيته خلال تثبيت الطابعة

عندما قمت بإعداد الطابعة باستخدام القرص المضغوط الخاص ببرنامج التثبيت، تم تثبيت كل البرامج الضرورية. ومن المحتمل أنك قد اخترت تثبيت بعض البرامج الإضافية. توفر الجداول التالية نظرة عامة على البرامج المتعددة والأمر التي يمكنها مساعدتك على تنفيذها.

إذا لم يتم تثبيت هذه البرامج الإضافية أثناء التثبيت الأولي، فأعد إدخال القرص المضغوط الخاص ببرنامج التثبيت، وقم بتشغيل برنامج التثبيت، ثم حدد تثبيت البرامج الإضافية من شاشة "البرنامج المثبت بالفعل".

من أجل	استخدم
<ul style="list-style-type: none"> • بدء تشغيل التطبيقات أو البرامج. • الوصول إلى "برنامج حلول الفاكس". • المسح الضوئي أو الإرسال عبر البريد الإلكتروني لصورة فوتوغرافية أو مستند. • تحرير المستندات التي تم مسحها ضوئيًا. • مسح المستندات ضوئيًا إلى ملف بتنسيق PDF. • ضبط إعدادات الطابعة. • طلب مستلزمات الطابعة. • صيانة خراطيش الحبر. • طباعة صفحة اختبار. • تسجيل الطابعة. • الاتصال بالدعم الفني. 	<p>الصفحة الرئيسية لطابعة Dell (يشار إليها بالصفحة الرئيسية للطابعة)</p>
<p>إدارة الصور الفوتوغرافية والمستندات وتحريرها ونقلها وطباعتها.</p>	<p>برنامج الصور السريعة من Dell (يشار إليه ببرنامج الصور السريعة)</p>
<p>عرض الصور الفوتوغرافية وإدارتها وتحريرها.</p>	<p>Adobe™ Photo Album Starter Edition</p>
<p>طباعة الملفات المحلية من نظام Windows أو مسحها ضوئيًا أو تحويلها.</p>	<p>شريط أدوات Dell (يشار إليه بشريط الأدوات)</p>
<p>طلب الحبر.</p>	<p>نظام Dell لإدارة الأحبار</p>
<ul style="list-style-type: none"> • إرسال فاكس. • استلام فاكس في طابعات "ثلاثة أجهزة في جهاز واحد". • إضافة أو تحرير أو حذف جهات الاتصال في دفتر الهاتف المدمج. • الوصول إلى "أداة إعداد الفاكس المساعدة الخاصة بـ Dell" استخدم "أداة إعداد الفاكس المساعدة" لإعداد الأرقام الخاصة بالطلب السريع أو الطلب الجماعي، وإعداد خيارات الرنين والرد، وطباعة محفوظات الفاكس وتقارير الحالة. 	<p>برنامج حلول الفاكس من Dell (يشار إليه ببرنامج حلول الفاكس)</p>
<p>مسح مستند ضوئيًا وإنشاء نص يمكنك تحريره باستخدام برنامج معالجة النصوص.</p>	<p>Abby Sprint OCR</p>
<ul style="list-style-type: none"> • إعداد الطابعة اللاسلكية على شبكة اتصال لاسلكية. • تغيير الإعدادات اللاسلكية للطابعة. <p>ملاحظة: يتم تثبيت هذا البرنامج تلقائيًا مع برنامج الطابعة إذا كانت الطابعة مزودة بإمكانية لاسلكية.</p>	<p>"الأداة المساعدة للإعداد اللاسلكي" من Dell (يشار إليها بالأداة المساعدة للإعداد اللاسلكي)</p>
<ul style="list-style-type: none"> • استكشاف أخطاء الطابعة وإصلاحها. • الوصول إلى وظائف الصيانة الخاصة بالطابعة. • الاتصال بالدعم الفني. <p>ملاحظات:</p> <ul style="list-style-type: none"> • يتم تثبيت هذا البرنامج تلقائيًا مع برنامج الطابعة. • قد تتم مطابقتك بتثبيت البرنامج من الويب، وفقًا لطرز الطابعة. 	<p>مركز خدمة Dell (يشار إليه بمركز الخدمة)</p>

استخدم	من أجل
تفضيلات الطباعة	<p>عند تحديد ملف ← طباعة أثناء فتح أحد الملفات، ثم انقر فوق خصائص، يتم عرض مربع حوار "تفضيلات الطباعة". ويسمح لك مربع الحوار هذا بتحديد خيارات مهمة الطباعة، كما يلي:</p> <ul style="list-style-type: none"> • تحديد عدد النسخ المرادة طباعتها. • طباعة نسخ على الوجهين. • تحديد نوع الورق. • إضافة علامة مائية. • تحسين الصور. • حفظ الإعدادات. <p>ملاحظة: يتم تثبيت "تفضيلات الطباعة" تلقائيًا مع برنامج الطباعة.</p>

ملاحظة: قد لا تأتي الطباعة مرفقة ببعض هذه البرامج أو ببعض وظائف هذه البرامج، وذلك حسب ميزات الطباعة التي اشتريتها.

استخدام برنامج طباعة تعمل بنظام Macintosh

البرنامج الذي يتم تثبيته خلال تثبيت الطباعة

البرنامج المثبت على نظام تشغيل Macintosh

استخدم	من أجل
مربع الحوار Print (طباعة)	ضبط إعدادات الطباعة وجدولة مهام الطباعة.
مربع حوار Printer Services (خدمات الطباعة) (غير متاح في نظام التشغيل Mac OS X الإصدار 10.5 أو الأحدث)	<ul style="list-style-type: none"> • الوصول إلى أداة الطباعة المساعدة. • استكشاف الأخطاء وإصلاحها. • طلب الحبر أو مستلزمات الطباعة. • اتصل بشركة Dell. • فحص إصدار برنامج الطباعة المثبت على الكمبيوتر.

برنامج الطباعة

يتم أيضًا تثبيت التطبيقات أثناء تثبيت برنامج الطباعة. يتم حفظ هذه التطبيقات في مجلد الطباعة الذي يظهر على سطح المكتب الخاص بـ Finder (الباحث) بعد التثبيت.

1 من سطح المكتب الخاص بـ Finder (الباحث)، انقر نقرًا مزدوجًا فوق مجلد الطباعة.

2 انقر نقرًا مزدوجًا فوق رمز التطبيق المطلوب استخدامه.

استخدم	من أجل
مركز جهاز Dell متعدد الإمكانيات (يشار إليه باسم مركز الجهاز متعدد الإمكانيات)	<ul style="list-style-type: none"> • إجراء المسح الضوئي للصور الفوتوغرافية والمستندات. • تخصيص الإعدادات لمهام المسح الضوئي.
الأداة المساعدة لإعداد الجهاز متعدد الإمكانيات من Dell (يشار إليها بالأداة المساعدة لإعداد الأجهزة متعددة الإمكانيات)	<ul style="list-style-type: none"> • تخصيص الإعدادات لمهام الفاكس. • إنشاء وتحرير قائمة "جهات الاتصال".
قارئ بطاقة شبكة الاتصال من Dell (يشار إليه كقارئ بطاقة شبكة الاتصال)	<ul style="list-style-type: none"> • عرض محتويات جهاز ذاكرة متصل بطابعة شبكة الاتصال. • نقل الصور الفوتوغرافية ومستندات PDF من وحدة ذاكرة إلى الكمبيوتر عبر شبكة اتصال.

استخدم	من أجل
الأداة المساعدة لطابعة Dell (يشار إليها بالأداة المساعدة للطابعة)	<ul style="list-style-type: none"> الحصول على التعليمات بصدد تركيب الخرطوشة. طباعة صفحة اختبار. طباعة صفحة محاذاة. قم بتنظيف فتحات رأس الطابعة. طلب الحبر أو مستلزمات الطابعة. تسجيل الطابعة. الاتصال بالدعم الفني.
مساعد الإعداد اللاسلكي من Dell (يشار إليه باسم مساعد الإعداد اللاسلكي)	إعداد الطابعة على شبكة اتصال لاسلكية.

ملاحظة: قد لا تأتي الطابعة مرفقة بهذه التطبيقات، وذلك حسب ميزات الطابعة التي اشتريتها.

البحث عن البرامج الاختيارية وتثبيتها

لمستخدمي نظام Windows

- 1 انقر فوق  أو ابدأ.
- 2 انقر فوق كافة البرامج أو برامج، ثم حدد مجلد برنامج الطابعة من القائمة.
- 3 انتقل إلى:
الصفحة الرئيسية للطابعة < حدد الطابعة < علامة التبويب الدعم < الدعم الفوري عبر الإنترنت
- 4 من موقع الويب، حدد الطابعة لديك ثم نزل برنامج التشغيل.
- 5 قم بتثبيت برامج إضافية أو اختيارية.

لمستخدمي نظام Macintosh

- 1 من سطح المكتب الخاص بـ Finder (الباحث)، انقر نقرًا مزدوجًا فوق مجلد الطابعة.
- 2 انقر نقرًا مزدوجًا فوق رمز أداة الطابعة المساعدة.
- 3 من علامة التبويب Web Links (ارتباطات الويب) انقر فوق **Customer Support (دعم العملاء)**.
- 4 من موقع الويب، حدد الطابعة لديك ثم قم بتنزيل برنامج التشغيل.
- 5 قم بتثبيت برامج إضافية أو اختيارية.

تحديث برنامج الطابعة (نظام Windows فقط)

البحث عن تحديثات البرنامج

- 1 انقر فوق  أو ابدأ.
- 2 انقر فوق كافة البرامج أو برامج، ثم حدد مجلد برنامج الطابعة من القائمة.
- 3 حدد الصفحة الرئيسية للطابعة.
- 4 اختر الطابعة الخاصة بك من القائمة المنسدلة الخاصة بالطابعة.

استخدام برنامج الطابعة

5 من علامة تبويب "الدعم"، حدد البحث عن تحديثات.

6 اتبع الإرشادات التي تظهر على شاشة الكمبيوتر.

تمكين التحديثات التلقائية للبرنامج

- 1 بعد فتح أحد المستندات، انقر فوق ملف ← طباعة.
- 2 انقر فوق خصائص أو تفضيلات أو خيارات أو إعداد.
- 3 من علامة التبويب "خيارات متقدمة"، انقر فوق المزيد من الخيارات.
- 4 في القسم "تحديثات البرنامج"، حدد السماح للتحديثات التلقائية من الويب للبرنامج الخاص بي.
- 5 انقر فوق موافق.

استخدام برنامج الطابعة

عندما قمت بإعداد الطابعة باستخدام القرص المضغوط الخاص ببرنامج التثبيت، تم تثبيت كل البرامج الضرورية. إذا واجهتك مشكلات أثناء التثبيت أو إذا لم تظهر الطابعة في مجلد "الطابعات" أو كطابعة اختيارية عند إرسال إحدى مهام الطابعة، فجرب إزالة برنامج الطابعة وإعادة تثبيته.

إلغاء تثبيت برنامج الطابعة

لمستخدمي نظام Windows

- 1 انقر فوق  أو ابدأ.
- 2 انقر فوق كافة البرامج أو برامج، ثم حدد مجلد برنامج الطابعة من القائمة.
- 3 حدد خيار إلغاء التثبيت.
- 4 اتبع الإرشادات التي تظهر على شاشة الكمبيوتر لإزالة البرنامج.
- 5 وفور انتهاء عملية إلغاء التثبيت، قم بإعادة تشغيل الكمبيوتر الخاص بك.

لمستخدمي نظام Macintosh

- 1 من سطح المكتب الخاص بـ Finder (الباحث)، انقر نقرًا مزدوجًا فوق مجلد الطابعة.
- 2 انقر نقرًا مزدوجًا فوق رمز Uninstaller (برنامج إلغاء التثبيت).
- 3 اتبع الإرشادات التي تظهر على شاشة الكمبيوتر.

تثبيت برنامج الطابعة

ملاحظة: إذا قمت بتثبيت برنامج الطابعة على هذا الكمبيوتر من قبل ولكن تحتاج إلى إعادة تثبيت البرنامج، فقم بإلغاء تثبيت البرنامج الحالي أولاً.

لمستخدمي نظام Windows

- 1 أغلق جميع البرامج المفتوحة.
- 2 أدخل القرص المضغوط الخاص ببرنامج التثبيت.

في حالة عدم ظهور شاشة "الترحيب" بعد دقيقة، قم بتشغيل القرص المضغوط يدويًا:

أ انقر فوق ، أو انقر فوق ابدأ ثم انقر فوق تشغيل.

ب من مربع "بدء البحث" أو "تشغيل"، اكتب **D:\setup.exe**، حيث يشير **D** إلى الحرف الخاص بمحرك الأقراص المضغوطة أو محرك أقراص DVD المستخدم.

ج اضغط على مفتاح الإدخال، أو انقر فوق موافق.

3 اتبع الإرشادات التي تظهر على شاشة "الترحيب".

لمستخدمي نظام Macintosh

1 أغلق جميع التطبيقات المفتوحة.

2 نزل أحدث برنامج تثبيت من موقع الطابعة على الويب.

3 ابدأ تشغيل برنامج التثبيت للطابعة، ثم اتبع الإرشادات التي تظهر على شاشة الكمبيوتر.

استخدام الإنترنت

قد تتوفر برامج الطابعة المحدثة من خلال الموقع الإلكتروني support.dell.com.

تحميل الورق والمستندات الأصلية

تحميل الورق

- 1 قم بثني الأوراق للخلف وللأمام لفصلها عن بعضها. لا تقم بطي أو ثني الورق. اجعل حافات مجموعة الورق مستقيمة على سطح مستو.

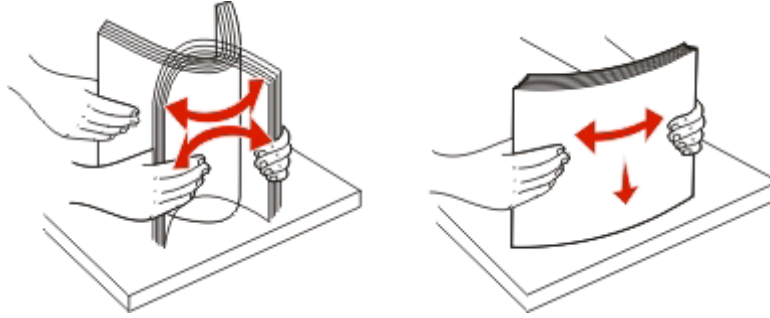



- 2 ضع الورق في منتصف دعامة الورق.
- 3 اضبط موجّهات الورق بحيث تواجه حواف الورق.



- ملاحظة:** لا تدفع الورق عنوة داخل الطابعة. يجب أن يكون الورق مستويًا في مقابل دعامة الورق وأن تكون الحواف بمحاذاة كلا موجهي الورق.
- 4 من لوحة تحكم الطابعة، حدد أو أكد على إعدادات الورق.

إرشادات الورق والوسائط الخاصة

تأكد من:	تحميل ما يصل إلى:
<ul style="list-style-type: none"> • استقرار موجهات الورق بحيث تواجه حواف الورق. • تحميل الورق ذي الرأسية بحيث يكون وجه الطباعة لأعلى مع دخول الجزء العلوي من الورق ذي الرأسية في الطباعة أولاً. 	<p>100 ورقة من الورق العادي</p> 
<ul style="list-style-type: none"> • اتجاه وجه الطباعة للورق لأعلى. • استقرار موجهات الورق بحيث تواجه حواف الورق. • تحديد جودة الطباعة تلقائياً أو عادية أو صورة فوتوغرافية. <p>ملاحظة: يكون الوضع "مسودة" متاحاً ولكن لا يُوصى باستخدامه مع الورق باهظ الثمن مثل الورق المطفأ ثقيل الوزن وورق العناوين والبطاقات الفوتوغرافية والورق المصقول.</p>	<p>25 ورقة من الورق المطفأ ثقيل الوزن.</p>
<ul style="list-style-type: none"> • إزالة كل الورق من دعامة الورق قبل إدخال ورق الشعارات. • استخدام ورق الشعارات المصمم لطابعات inkjet. • وضع مجموعة ورق الشعارات في الطباعة أو بالجزء الخلفي منها وقم بتغذية الورقة الأولى فقط. • استقرار موجهات الورق بحيث تواجه حواف الورق. • تحديد حجم الورق شعار بحجم A4 أو شعار بحجم Letter. 	<p>20 ورقة من ورق الشعارات</p> 

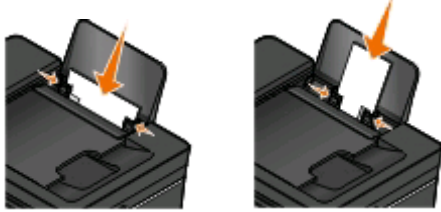
تأكد من:	تحميل ما يصل إلى:
<ul style="list-style-type: none"> • اتجاه وجه الطباعة للأظرف لأعلى. • استقرار موجّهات الورق بحيث تواجه حواف الأظرف. • طباعة الأظرف في الاتجاه عرضي. <p>ملاحظة: إذا كنت تقوم بإرسال بريد من داخل اليابان، فيمكن طباعة الظرف بالاتجاه الطولي مع وضع الطابع البريدي في الركن السفلي الأيمن أو بالاتجاه العرضي مع وضع الطابع البريدي في الركن السفلي الأيسر. وإذا كنت تقوم بإرسال بريد دوليًا، فاطبع بالاتجاه العرضي على أن يكون الطابع في الركن العلوي الأيسر.</p>  <ul style="list-style-type: none"> • تحديد حجم الظرف الصحيح. حدد الحجم الأكبر التالي في حالة عدم إدراج حجم الظرف الصحيح وقم بتعيين الهامشين الأيسر والأيمن بحيث يكون الظرف في موضع صحيح. 	<p>10 أظرف</p> 
<ul style="list-style-type: none"> • اتجاه وجه الطباعة لورق العناوين لأعلى. • استقرار موجّهات الورق بحيث تواجه حواف الورق. • تحديد جودة الطباعة تلقائية أو عادية أو صورة فوتوغرافية. <p>ملاحظة: يكون الوضع "مسودة" متاحًا ولكن لا يُوصى باستخدامه مع الورق باهظ الثمن مثل الورق المطفأ ثقيل الوزن وورق العناوين والبطاقات الفوتوغرافية والورق المصقول.</p>	<p>25 ورقة من ورق العناوين</p>
<ul style="list-style-type: none"> • اتجاه وجه الطباعة للبطاقات لأعلى. • استقرار موجّهات الورق بحيث تواجه حواف البطاقات. • تحديد جودة الطباعة تلقائية أو عادية أو صورة فوتوغرافية. <p>ملاحظة: يكون الوضع "مسودة" متاحًا ولكن لا يُوصى باستخدامه مع الورق باهظ الثمن مثل الورق المطفأ ثقيل الوزن وورق العناوين والبطاقات الفوتوغرافية والورق المصقول.</p>	<p>25 بطاقة من بطاقات التهنئة أو بطاقات الفهرسة أو البطاقات البريدية أو بطاقات الصور الفوتوغرافية</p> 

تأكيد من:	تحميل ما يصل إلى:
<ul style="list-style-type: none"> • اتجاه وجه الطباعة للورق لأعلى. • استقرار موجّهات الورق بحيث تواجه حواف الورق. • تحديد جودة الطباعة تلقائياً أو عادية أو صورة فوتوغرافية. <p>ملاحظة: يكون الوضع "مسودة" متاحاً ولكن لا يُوصى باستخدامه مع الورق باهظ الثمن مثل الورق المطفأ ثقيل الوزن وورق العناوين والبطاقات الفوتوغرافية والورق المصقول.</p>	25 ورقة من ورق الصور الفوتوغرافية/الورق المصقول
<ul style="list-style-type: none"> • اتباع إرشادات التحميل الموجودة على عبوة ورق الطباعة على الأقمشة. • اتجاه وجه الطباعة لورق الطباعة على الأقمشة لأعلى. • استقرار موجّهات الورق بحيث تواجه حواف ورق الطباعة على الأقمشة. • تحديد جودة الطباعة تلقائياً أو عادية أو صورة فوتوغرافية. 	10 ورقات من ورق الطباعة على الأقمشة
<ul style="list-style-type: none"> • اتجاه الوجه الخشن من الورق الشفاف لأعلى. • استقرار موجّهات الورق بحيث تواجه حواف الورق الشفاف. 	50 ورقة من الورق الشفاف

حفظ إعدادات الورق الافتراضية

بإمكانك تعيين حجم الورق الافتراضي ونوع الورق وحجم طباعة الصور الفوتوغرافية للمستندات والصور الفوتوغرافية التي تقوم بطباعتها.

ملاحظة: تنطبق هذه الإعدادات الافتراضية فقط على مهام الطباعة والنسخ والمسح الضوئي التي تقوم بتنفيذها من الطابعة.

1 من لوحة التحكم الخاصة بالطابعة، اضغط على .

2 اختر الإعدادات الافتراضية:

• إذا كنت تريد ضبط حجم الورقة الافتراضي:

أ اضغط على **OK** لتحديد إعداد الورق.

ب اضغط على أزرار الأسهم للتمرير إلى حجم الورق، ثم اضغط على **OK**.

ج اضغط على أزرار الأسهم لتحديد حجم الورق الافتراضي الخاص بالطابعة، ثم اضغط على **OK**.

• إذا كنت تريد ضبط نوع الورق الافتراضي:

أ اضغط على **OK** لتحديد إعداد الورق.

ب اضغط على أزرار الأسهم للتمرير إلى نوع الورق، ثم اضغط على **OK**.

ج اضغط على أزرار الأسهم لتحديد نوع الورق الافتراضي الخاص بالطابعة، ثم اضغط على **OK**.

• إذا كنت تريد ضبط حجم طباعة الصورة الفوتوغرافية الافتراضي:

أ اضغط على أزرار الأسهم للتمرير إلى الإعدادات الافتراضية، ثم اضغط على **OK**.

ب اضغط على **OK** لتحديد حجم طباعة الصور الفوتوغرافية.

ج اضغط على أزرار الأسهم لتحديد حجم طباعة الصور الفوتوغرافية الافتراضي الخاص بالطابعة، ثم اضغط على **OK**.

3 اضغط على  حتى يتم الخروج من "إعداد" أو اضغط على زر وضع آخر.

تحميل المستندات الأصلية على زجاج الماسحة الضوئية

- 1 افتح غطاء الماسحة الضوئية وضع المستند على زجاج الماسحة الضوئية بحيث يكون وجهه لأسفل.
- 2 أغلق غطاء الماسحة الضوئية.

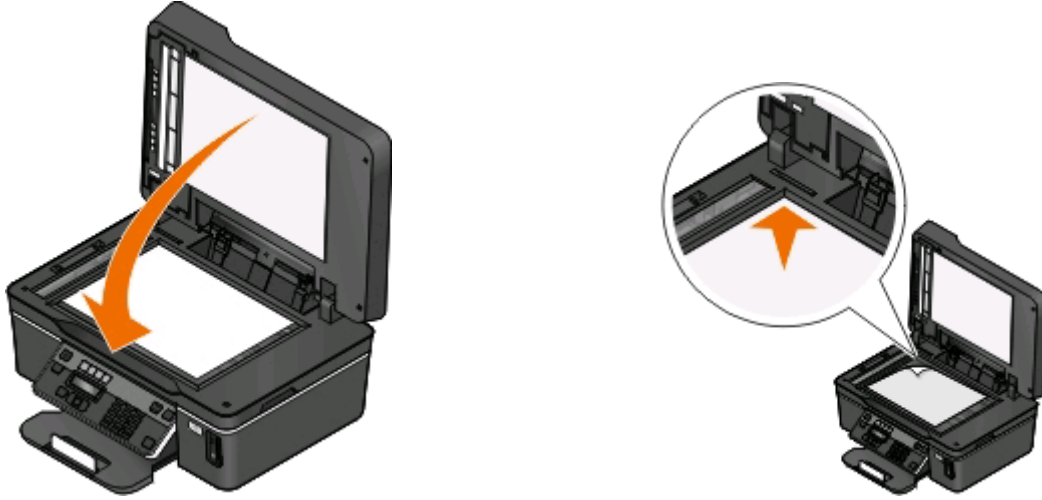

تحميل مستندات أصلية في وحدة تغذية المستندات التلقائية (ADF)

يمكنك تحميل ما يصل إلى 35 ورقة من ورق المستند الأصلي في وحدة تغذية المستندات التلقائية (ADF) لإجراء المسح الضوئي والنسخ والإرسال عبر الفاكس. يمكن تحميل ورق بحجم A4 أو Letter أو Legal في وحدة تغذية المستندات التلقائية (ADF).

- 1 اضبط موجه الورق في درج وحدة تغذية المستندات التلقائية (ADF) على عرض المستند الأصلي.
- 2 قم بتحميل المستند الأصلي بحيث يكون وجهه لأعلى على أن يتم إدخال الحافة العلوية أولاً في وحدة تغذية المستندات التلقائية (ADF) حتى تسمع صوت صافرة.

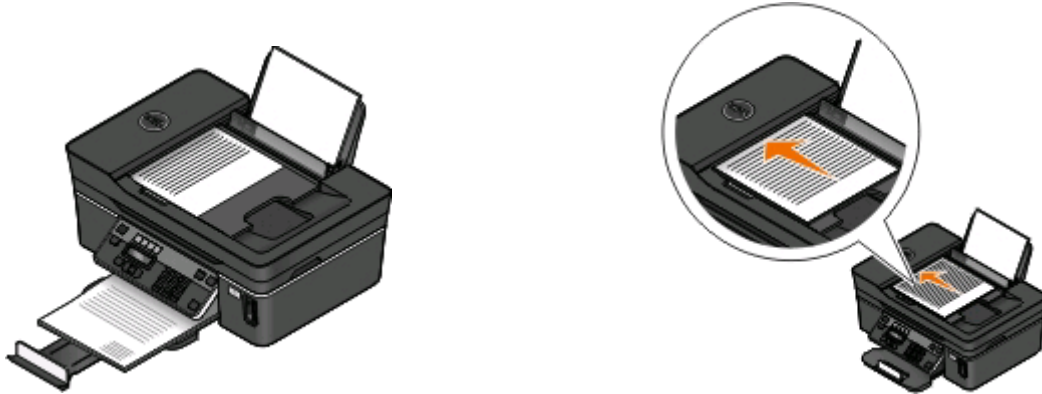

تلميحات حول الطباعة

- استخدم الورق المناسب لمهمة الطباعة لديك.
- حدد جودة طباعة أعلى للحصول على نسخ مطبوعة أفضل.
- تأكد أن هناك ما يكفي من الحبر في خراطيش الحبر.
- قم بإزالة أية ورقة تمت طباعتها عند طباعة الصور الفوتوغرافية أو عند التعامل مع الوسائط الخاصة.
- حدد الإعداد بلا حدود عند طباعة الصور الفوتوغرافية.

طباعة المستندات الأساسية

طباعة مستند

لمستخدمي نظام Windows

- 1 بعد فتح أحد المستندات، انقر فوق **ملف > طباعة**.
- 2 انقر فوق **خصائص أو تفضيلات أو خيارات أو إعداد**.
- 3 حدد جودة الطباعة وعدد النسخ المطلوب طباعتها ونوع الورق المستخدم وكيفية طباعة الصفحات.
- 4 انقر فوق **موافق** لإغلاق أي مربعات حوار خاصة ببرنامج الطابعة.
- 5 انقر فوق **موافق أو طباعة**.

لمستخدمي نظام Macintosh

- 1 أثناء فتح المستند، اختر **File (ملف) > Page Setup (إعداد الصفحة)**.
- 2 من مربع الحوار **Page Setup (إعداد الصفحة)**، قم بإعداد الطابعة وحجم الورق والاتجاه.
- 3 انقر فوق **موافق**.
- 4 من شريط القوائم، اختر **File (ملف) > Print (طباعة)**.
- 5 من القائمة المنبثقة **Printer (الطابعة)**، اختر الطابعة.
- 6 من قائمة خيارات الطباعة، اختر جودة الطباعة وعدد النسخ المطلوب طباعتها ونوع الورق المستخدم وكيفية طباعة الصفحات.
- 7 انقر فوق **طباعة**.

ترتيب النسخ المطبوعة

عند طباعة عدة نسخ من مستند واحد، يمكنك اختيار طباعة كل نسخة في شكل مجموعة (مرتبة) أو طباعة النسخ كمجموعات من الصفحات (غير مرتبة).

غير مرتبة



مرتبة



ملاحظات:

- يتوفر خيار الترتيب فقط عندما تقوم بطباعة نسخ متعددة.
- لتلافي تلطيخ الحبر عند طباعة الصور الفوتوغرافية، أخرج كل صورة فوتوغرافية فور خروجها من الطابعة واتركها تجف قبل تجميع الصور معًا.

لمستخدمي نظام Windows

- 1 بعد فتح أحد المستندات، انقر فوق **ملف > طباعة**.
- 2 انقر فوق **خصائص أو تفضيلات أو خيارات أو إعداد**.
- 3 انتقل إلى:
علامة التبويب **إعداد الطباعة > منطقة "النسخ"**
- 4 أدخل عدد النسخ المراد طباعتها، ثم حدد **ترتيب النسخ**.
- 5 انقر فوق **موافق** لإغلاق أي مربعات حوار خاصة ببرنامج الطابعة.
- 6 انقر فوق **موافق أو طباعة**.

لمستخدمي نظام Macintosh

- 1 أثناء فتح المستند، اختر **File (ملف) > Page Setup (إعداد الصفحة)**.
- 2 من مربع الحوار **Page Setup (إعداد الصفحة)**، قم بإعداد الطباعة وحجم الورق والاتجاه.
- 3 انقر فوق **موافق**.
- 4 من شريط القوائم، اختر **File (ملف) > Print (طباعة)**.
- 5 من القائمة المنبثقة **Printer (الطابعة)**، اختر الطابعة.
- 6 من منطقة "النسخ"، أدخل عدد النسخ التي ترغب في طباعتها، ثم اختر **مرتبة**.
- 7 انقر فوق **طباعة**.

طباعة الصفحات بالترتيب العكسي

افتراضيًا، تتم طباعة الصفحة الأولى أولاً. إذا أردت عكس ترتيب طباعة الصفحات لجعل المستندات جاهزة للقراءة بحيث تكون الصفحة الأولى في المقدمة، فقم بتنفيذ ما يلي:

لمستخدمي نظام Windows

- 1 بعد فتح أحد المستندات، انقر فوق **ملف > طباعة**.
- 2 انقر فوق **خصائص أو تفضيلات أو خيارات أو إعداد**.

- 3 من منطقة "النسخ" بعلامة التبويب "إعداد الطباعة"، حدد ترتيب الصفحات:
 - لطباعة الصفحة الأخيرة أولاً، حدد طباعة الصفحة الأخيرة أولاً.
 - لطباعة الصفحة الأولى أولاً، قم بإلغاء تحديد مربع الاختيار طباعة الصفحة الأخيرة أولاً.
- ملاحظة: إذا تم تمكين الطباعة على الوجهين، فسوف يتعذر طباعة الصفحة الأخيرة أولاً. لتغيير ترتيب الطباعة، يجب أولاً تعطيل الطباعة على الوجهين.
- 4 انقر فوق موافق لإغلاق أي مربعات حوار خاصة ببرنامج الطباعة.
- 5 انقر فوق موافق أو طباعة.

لمستخدمي نظام Macintosh

- 1 أثناء فتح أحد المستندات، اختر **File (ملف) < Print (طباعة)**.
- 2 من القائمة المنبثقة Printer (الطابعة)، اختر الطابعة.
- 3 إذا لزم الأمر، فانقر فوق مثلث العرض.
- 4 من القائمة المنبثقة الخاصة بخيارات الطباعة، اختر **Paper Handling (معالجة الورق)**.
- 5 من القائمة "التعامل مع الورق"، أو من القائمة المنبثقة Page Order (ترتيب الصفحات)، حدد ترتيباً للصفحة:
 - لطباعة الصفحة الأخيرة أولاً، حدد **Reverse page order (عكس ترتيب الصفحات) أو Reverse (عكس)**.
 - لطباعة الصفحة الأولى أولاً، قم بإلغاء تحديد الخيار **Reverse page order (عكس ترتيب الصفحات) أو Reverse (عكس)**.
- 6 انقر فوق **Print (طباعة)**.

طباعة عدة صفحات في ورقة واحدة

لمستخدمي نظام Windows

- 1 بعد فتح أحد المستندات، انقر فوق **ملف < طباعة**.
- 2 انقر فوق خصائص أو تفضيلات أو خيارات أو إعداد.
- 3 انتقل إلى:
 - علامة التبويب خيارات متقدمة < القائمة "تخطيط" < حدد عدد الصفحات في الورقة
- 4 قم بتحديد عدد صور الصفحات التي ترغب في طباعتها في كل صفحة.
- 5 اضبط الإعدادات الأخرى على النحو المطلوب.
- 6 انقر فوق موافق لإغلاق أي مربعات حوار خاصة ببرنامج الطباعة.
- 7 انقر فوق موافق أو طباعة.

لمستخدمي نظام Macintosh

- 1 أثناء فتح المستند، اختر **File (ملف) < Page Setup (إعداد الصفحة)**.
- 2 من مربع الحوار Page Setup (إعداد الصفحة)، قم بإعداد الطباعة وحجم الورق والاتجاه.
- 3 انقر فوق موافق.
- 4 من شريط القوائم، اختر **File (ملف) < Print (طباعة)**.
- 5 من القائمة المنبثقة Printer (الطابعة)، اختر الطابعة.
- 6 من القائمة المنبثقة الخاصة بخيارات الطباعة، اختر **Layout (تخطيط)**.

- 7 من القائمة المنبثقة Pages per Sheet (عدد الصفحات في الورقة)، اختر عدد صور الصفحات المطلوب طباعتها على كل ورقة.
- 8 اضبط الإعدادات الأخرى على النحو المطلوب.
- 9 انقر فوق طباعة.

طباعة المستندات من بطاقة ذاكرة أو محرك أقراص فلاش (نظام Windows فقط)

لتمكين الوظيفة "طباعة ملف":

- يجب توصيل الطابعة بكمبيوتر خلال كابل USB أو خلال شبكة اتصال.
- يجب تشغيل الطابعة والكمبيوتر.
- يجب أن تحتوي بطاقة الذاكرة أو محرك أقراص فلاش على ملفات المستندات التي تدعمها الطابعة. لمزيد من المعلومات، انظر "أنواع بطاقات الذاكرة والملفات المدعومة" في الصفحة 39.
- يجب أن يحتوي الكمبيوتر على التطبيقات التي تدعم أنواع الملفات في وحدة الذاكرة.

1 قم بإدخال بطاقة ذاكرة أو محرك أقراص فلاش.

عند اكتشاف الطابعة لوحدة الذاكرة، تظهر الرسالة تم اكتشاف بطاقة ذاكرة أو تم اكتشاف وحدة تخزين على الشاشة.

2 في حالة وجود ملفات مستندات مخزنة على وحدة الذاكرة فقط، تنتقل الطابعة تلقائيًا إلى وضع "طباعة الملفات".

إذا تم تخزين ملفات المستندات وملفات الصور على وحدة الذاكرة، فاضغط على لتحديد المستندات.

3 حدد المستند وطبعه:

إذا كانت الطابعة تستخدم اتصال USB

أ اضغط على أزرار الأسهم لتحديد اسم الملف الخاص بالمستند الذي تريد طباعته أو المجلد المحفوظ به المستند بوحدة الذاكرة.

ب اضغط على ، ثم اضغط على لبدء طباعة المستند.

في حالة استخدام الطابعة لاتصال لاسلكي (الطرز المحددة فقط)

أ اضغط على أزرار الأسهم لتحديد اسم الملف للمستند المراد طباعته.

ب اضغط على ، ثم انتظر حتى يتم توصيل الطابعة بكمبيوتر متصل بشبكة الاتصال أو حتى يتم الانتهاء من البحث عن شبكة اتصال لأجهزة الكمبيوتر المتاحة.

ج اضغط على أزرار الأسهم لتحديد اسم الكمبيوتر المتصل بشبكة الاتصال، عند مطالبتك بذلك، ثم اضغط على لبدء طباعة المستند.

ملاحظات:

- قد تتم مطالبتك بإدخال رمز PIN إذا طلبه الكمبيوتر. أدخل رقم PIN باستخدام لوحة المفاتيح الرقمية.
- لتخصيص اسم للكمبيوتر ورمز PIN للكمبيوتر، انظر القسم "تعليمات" ببرنامج الطابعة المصاحب لبرنامج التشغيل.

طباعة المستندات الخاصة

طباعة الأظرف

لمستخدمي نظام Windows

- 1 بعد فتح أحد المستندات، انقر فوق ملف < طباعة.
- 2 انقر فوق خصائص أو تفضيلات أو خيارات أو إعداد.

- 3 انتقل إلى:
علامة التبويب إعداد الطباعة > قائمة نوع الورق > حدد الورق العادي
- 4 انتقل إلى:
قائمة حجم الورق > حدد حجم الظرف.
في حالة عدم مطابقة حجم الورق لحجم الظرف، قم بتعيين حجم مخصص.
- 5 حدد الاتجاه.
- 6 انقر فوق موافق لإغلاق أي مربعات حوار خاصة ببرنامج الطباعة.
- 7 انقر فوق موافق أو طباعة.

لمستخدمي نظام Macintosh

- 1 أثناء فتح المستند، اختر File (ملف) > Page Setup (إعداد الصفحة).
- 2 من القائمة المنبثقة "Format for" (تنسيق لـ)، اختر الطابعة.
- 3 من القائمة المنبثقة Paper Size (حجم الورق)، اختر حجم الظرف.
في حالة عدم مطابقة حجم الورق لحجم الظرف، قم بتعيين حجم مخصص.
- 4 حدد أحد الاتجاهات، ثم انقر فوق OK (موافق).
- 5 من شريط القوائم، اختر File (ملف) > Print (طباعة).
- 6 من القائمة المنبثقة Printer (الطابعة)، اختر الطابعة.
- 7 انقر فوق طباعة.

ملاحظات:

- تستخدم معظم الأطراف الاتجاه العرضي.
- تأكد من تحديد نفس الاتجاه في التطبيق.

طباعة ورق العناوين

لمستخدمي نظام Windows

- 1 بعد فتح أحد المستندات، انقر فوق ملف > طباعة.
- 2 انقر فوق خصائص أو تفضيلات أو خيارات أو إعداد.
- 3 انتقل إلى:
علامة التبويب إعداد الطباعة > قائمة نوع الورق > حدد نوع الورق
- 4 انتقل إلى:
قائمة حجم الورق > حدد حجم الورق.
في حالة عدم مطابقة حجم الورق لحجم ورق العناوين، قم بتعيين حجم مخصص.
- 5 انقر فوق موافق لإغلاق أي مربعات حوار خاصة ببرنامج الطباعة.
- 6 انقر فوق موافق أو طباعة.

لمستخدمي نظام Macintosh

- 1 أثناء فتح المستند، اختر **File (ملف) < Page Setup (إعداد الصفحة)**.
- 2 من القائمة المنبثقة "Format for" (تنسيق لـ)، اختر الطابعة.
- 3 من القائمة المنبثقة Paper Size (حجم الورق)، اختر حجم الورق. في حالة عدم مطابقة حجم الورق لحجم ورق العناوين، قم بتعيين حجم مخصص.
- 4 حدد أحد الاتجاهات، ثم انقر فوق **OK (موافق)**.
- 5 من شريط القوائم، اختر **File (ملف) < Print (طباعة)**.
- 6 من القائمة المنبثقة Printer (الطابعة)، اختر الطابعة.
- 7 من القائمة المنبثقة لخيارات الطابعة، اختر **Print Settings (إعدادات الطباعة) أو Quality & Media (الجودة والوسائط)**.
- 8 من القائمة المنبثقة Paper Type (نوع الورق)، اختر **Card Stock (البطاقات)**.
- 9 من قائمة Print Quality (جودة الطباعة)، اختر جودة طباعة بخلاف Quick Print (طباعة سريعة) أو Draft (مسودة).
- 10 انقر فوق **Print (طباعة)** بس.

تلميحات حول تحميل ورق العناوين

- تأكد من تغذية الجزء العلوي من ورق العناوين في الطابعة أولاً.
- تأكد من عدم امتداد الجزء اللاصق على ورق العناوين إلى أبعد من 1 مم من حافة ورقة العناوين.
- تأكد من استقرار موجه الورق أو موجهي الورق على حواف ورق العناوين.
- استخدم ورق عناوين كامل البطاقات. قد تتسبب أجزاء الورق (ذات المناطق المكشوفة بورق العناوين المفقود) إلى تقشر ورق العناوين أثناء الطباعة، مما يؤدي إلى انحشار الورق.

الطباعة على ورق ذي حجم مخصص

لمستخدمي نظام Windows

- 1 بعد فتح أحد المستندات، انقر فوق **ملف < طباعة**.
- 2 انقر فوق **خصائص أو تفضيلات أو خيارات أو إعداد**.
- 3 انتقل إلى:
علامة التبويب **إعداد الطباعة < قائمة حجم الورق < حدد حجم مخصص**
- 4 اضبط الإعدادات على النحو المطلوب لإنشاء حجم مخصص، ثم انقر فوق **موافق**.
- 5 انقر فوق **موافق** لإغلاق أي مربعات حوار خاصة ببرنامج الطباعة.
- 6 انقر فوق **موافق أو طباعة**.

لمستخدمي نظام Macintosh

- 1 أثناء فتح المستند، اختر **File (ملف) < Page Setup (إعداد الصفحة)**.
- 2 من القائمة المنبثقة "Format for" (تنسيق لـ)، اختر الطابعة.
- 3 من القائمة المنبثقة Paper size (حجم الورق)، اختر **إدارة الأحجام المخصصة**.
- 4 اضبط الإعدادات على النحو المطلوب لإنشاء حجم مخصص، ثم انقر فوق **OK (موافق)**.
- 5 من القائمة المنبثقة Paper Size (حجم الورق)، اختر الحجم المخصص الذي أنشأته، ثم انقر فوق **OK (موافق)**.

6 من شريط القوائم، اختر **File (ملف) < Print (طباعة)**.

7 من القائمة المنبثقة **Printer (الطابعة)**، اختر الطابعة.

8 انقر فوق **Print (طباعة)**.

التعامل مع الصور الفوتوغرافية

استخدام بطاقة الذاكرة أو محرك أقراص فلاش مع الطابعة

بطاقات الذاكرة ومحركات أقراص فلاش هي عبارة عن وحدات تخزين يتم استخدامها بشكل متكرر مع الكاميرات وأجهزة الكمبيوتر. يمكنك إزالة بطاقة الذاكرة من الكاميرا أو محرك أقراص فلاش من الكمبيوتر، ثم قم بتركيبها في الطابعة مباشرةً.

1 أدخل بطاقة الذاكرة في فتحة البطاقة أو محرك أقراص فلاش في منفذ **USB**.

إدخال محرك أقراص فلاش

تركيب بطاقة ذاكرة

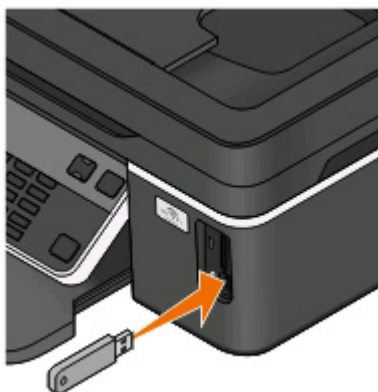

ملاحظات:

- يستخدم محرك أقراص فلاش نفس المنفذ المستخدم لكابل كاميرا تدعم معيار **PictBridge**.
- قد يصبح من الضروري الاستعانة بمهائبي إذا لم يلائم محرك أقراص فلاش لديك المنفذ الموجود بالطابعة.

ملاحظات:

- أدخل البطاقة بحيث يكون ملصق اسم الماركة ناحية اليمين.
- تأكد أن اتجاه الأسهم الموجودة على البطاقة يشير ناحية الطابعة.
- إذا لزم الأمر، فقم بتوصيل بطاقة الذاكرة بالمهائبي المرفق بها.
- تأكد أن الطابعة تدعم بطاقة الذاكرة التي تم تركيبها. لمزيد من المعلومات، انظر "أنواع بطاقات الذاكرة والملفات المدعومة" في الصفحة 39.



تحذير - تلف محتمل: لا تلمس أيًا من الكابلات أو أيًا من مهائبات شبكة الاتصال أو أي موصل أو وحدة الذاكرة أو الطابعة في المناطق الموضحة أثناء تنشيط الطابعة أو القراءة أو الكتابة من وحدة الذاكرة. فقد يحدث فقدان للبيانات.

2 ابحث عن رسالة تم اكتشاف بطاقة ذاكرة أو تم اكتشاف وحدة تخزين على الشاشة.



ملاحظات:

- إذا لم تتعرف الطابعة على بطاقة الذاكرة، فأخرجها ثم أعد تركيبها.
- إذا تم تركيب محرك أقراص فلاش أو كاميرا رقمية مضبوط على وضع التخزين ذي السعة الكبيرة في منفذ USB أثناء وجود بطاقة الذاكرة في فتحة البطاقة، فستظهر حينئذ رسالة على الشاشة تطالبك باختيار وحدة الذاكرة المراد استخدامها.

أنواع بطاقات الذاكرة والملفات المدعومة

نوع الملف	بطاقة الذاكرة
المستندات:	• بطاقة SD (Secure Digital)
• doc (Microsoft Word.)	• بطاقة Secure Digital High Capacity (SDHC)
• xls (Microsoft Excel.)	• Micro Secure Digital (مع مهايئ) (Micro SD)
• ppt (Microsoft PowerPoint.)	• Mini Secure Digital (مع مهايئ) (Mini SD)
• pdf. (تنسيق المستندات Adobe المحمولة)	• MultiMedia Card (MMC)
• rtf. (تنسيق Rich Text)	• بطاقات MultiMedia Card صغيرة الحجم (مع مهايئ) (RS-MMC)
• docx. (تنسيق Microsoft Word Open Document)	• MultiMedia Card للأجهزة المحمولة (مع مهايئ) (MMCmobile)
• xlsx. (تنسيق Microsoft Excel Open Document)	• Memory Stick
• pptx. (تنسيق Microsoft PowerPoint Open Document)	• Memory Stick PRO
• wpd (WordPerfect.)	• Memory Stick Duo (مع المهايئ)
الصور:	• Memory Stick PRO Duo (مع مهايئ)
• تنسيق JPEG	• بطاقة xD-Picture Card
• تنسيق TIFF	• بطاقة xD-Picture Card (النوع H)
	• بطاقة xD-Picture Card (النوع M)

طباعة الصور الفوتوغرافية باستخدام لوحة التحكم الخاصة بالطابعة

- 1 قم بتحميل ورق الصور الفوتوغرافية.
- 2 من لوحة التحكم الخاصة بالطابعة، اضغط على .
- 3 قم بتركيب بطاقة ذاكرة أو محرك أقراص فلاش أو كاميرا رقمية مضبوطة على وضع التخزين ذي السعة الكبيرة. إذا تم تخزين ملفات المستندات وملفات الصور في وحدة الذاكرة، فاضغط على أزرار الأسهم لتحديد الصور الفوتوغرافية، ثم اضغط على .
- 4 اضغط على أزرار الأسهم للانتقال إلى الصورة الفوتوغرافية السهلة أو طباعة الصور الفوتوغرافية، ثم اضغط على .

ملاحظات:

- حدد الصورة الفوتوغرافية السهلة إذا أردت طباعة الصور الفوتوغرافية بسرعة.
 - حدد طباعة الصور الفوتوغرافية إذا أردت تخصيص الصور الفوتوغرافية قبل طباعتها.
- 5 اضغط على أزرار الأسهم لتحديد خيار طباعة الصورة الفوتوغرافية، ثم اضغط على .
- ملاحظة:** يمكنك اختيار طباعة أحدث صورة فوتوغرافية أو طباعة كافة الصور الفوتوغرافية أو طباعة الصور الفوتوغرافية التي تقع في نطاق تاريخ معين أو طباعة الصور الفوتوغرافية عن طريق تحديد أرقام الصور الفوتوغرافية على ورقة اختبار أو طباعة الصور الفوتوغرافية المحددة مسبقًا من كاميرا رقمية باستخدام ميزة "تنسيق ترتيب الطباعة الرقمية (DPOF)". يظهر الخيار DPOF فقط عند وجود ملف DPOF صالح على وحدة الذاكرة.

6 قم بضبط إعدادات الطباعة:

- إذا كنت داخل قائمة "الصورة الفوتوغرافية السهلة"، فاضغط على أزرار الأسهم لتحديد حجم الورق وحجم الصورة الفوتوغرافية. اضغط على **OK** في كل مرة تقوم فيها بإجراء تحديد.
- إذا كنت داخل قائمة "طباعة الصور الفوتوغرافية"، فاضغط على أزرار الأسهم لتحديد حجم الصورة الفوتوغرافية وحجم الورق ونوعه والتخطيط وتأثيرات الصور الفوتوغرافية وجودة الصور الفوتوغرافية، ثم اضغط السطوح وتأثيرات الألوان للصور الفوتوغرافية. اضغط على **OK** في كل مرة تقوم فيها بإجراء تحديد.

7 اضغط على الزر ألوان/أسود لتعيين الطباعة بالألوان أو بالأبيض والأسود.

عند تحديد الطباعة بالألوان أو بالأسود فقط، يضيء المصباح الأقرب لاختيارك.

8 اضغط على .

ملاحظة: للحصول على أفضل النتائج، اترك المطبوعات تجف لمدة 24 ساعة على الأقل قبل تجميعها أو عرضها أو تخزينها.

طباعة صور فوتوغرافية من وحدة ذاكرة باستخدام برنامج الطباعة

- 1 قم بتحميل ورق الصور الفوتوغرافية، بحيث يتجه الوجه المصقول أو القابل للطباعة لأعلى. (إذا كنت غير متأكد من الوجه القابل للطباعة، فانظر الإرشادات المرفقة بالورق).
- 2 من لوحة التحكم الخاصة بالطباعة، اضغط على .
- 3 قم بتركيب بطاقة ذاكرة أو محرك أقراص فلاش أو كاميرا رقمية مضبوطة على وضع التخزين ذي السعة الكبيرة. إذا تم تخزين ملفات المستندات وملفات الصور على وحدة الذاكرة، فاضغط على **OK** لتحديد الصور الفوتوغرافية.
- 4 قم بنقل أو طباعة الصور الفوتوغرافية:

إذا كانت الطباعة تستخدم اتصال USB

- يتم بدء تشغيل "برنامج الصور السريعة" تلقائيًا عندما تقوم بإدخال وحدة الذاكرة. اتبع الإرشادات الموجودة على شاشة الكمبيوتر لنقل الصور الفوتوغرافية إلى الكمبيوتر أو طباعتها.

في حالة استخدام الطباعة لاتصال لاسلكي (الطرز المحددة فقط)

- أ اضغط على أزرار الأسهم للانتقال إلى تحديد الكمبيوتر، ثم اضغط على **OK**.
- ب اضغط على أزرار الأسهم لتحديد كمبيوتر شبكة الاتصال الذي تريد حفظ الصور الفوتوغرافية به، ثم اضغط على **OK**.
- ج قم بنقل أو طباعة الصور الفوتوغرافية:
 - يتم بدء تشغيل "برنامج الصور السريعة" تلقائيًا عندما تقوم بإدخال وحدة الذاكرة. اتبع الإرشادات الموجودة على شاشة الكمبيوتر لنقل الصور الفوتوغرافية إلى الكمبيوتر أو طباعتها.

طباعة الصور الفوتوغرافية من كاميرا رقمية تدعم المعيار PictBridge

تعد PictBridge تقنية متوفرة في أغلب الكاميرات الرقمية وهي تتيح الطباعة مباشرة من الكاميرا الرقمية دون استخدام الكمبيوتر.

1 أدخل أحد طرفي كابل USB في الكاميرا.

ملاحظة: استخدم كابل USB المرفق بالكاميرا فقط.

2 أدخل الطرف الآخر للكابل في منفذ PictBridge بالجزء الأمامي للطابعة.

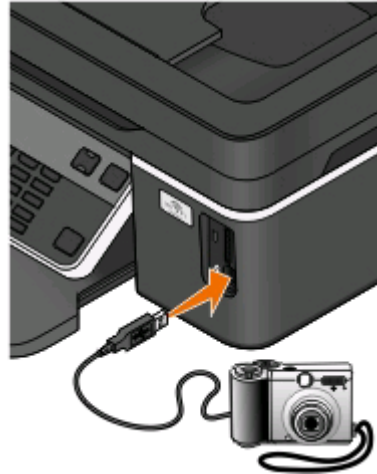

ملاحظات:

- تأكد من تعيين الكاميرا الرقمية التي تدعم المعيار PictBridge على وضع USB الصحيح. إذا لم يكن تحديد USB بالكاميرا صحيحًا، فسيتم اكتشاف الكاميرا كمحرك أقراص فلاش أو ستظهر رسالة خطأ على لوحة تحكم الطابعة. للحصول على المزيد من المعلومات، انظر مراجع الكاميرا.
- يمكن للطابعة قراءة وحدة ذاكرة واحدة فقط في المرة الواحدة.



تحذير - تلف محتمل: لا تلمس كابل USB أو أيًا من مهايئات شبكة الاتصال أو أي موصل أو وحدة الذاكرة أو الطابعة في المناطق الموضحة أثناء تنشيط الطباعة أو القراءة أو الكتابة من وحدة الذاكرة. فقد يحدث فقدان للبيانات.

3 إذا كان اتصال PictBridge ناجحًا، فستظهر الرسالة التالية على الشاشة: تم اكتشاف كاميرا PictBridge. اضغط على "موافق" لتغيير الإعدادات.

4 اضغط على **OK** للوصول إلى قائمة PictBridge.

5 اضغط على أزرار الأسهم لتحديد حجم الورق ونوعه وحجم الصور الفوتوغرافية وتخطيط الصور الفوتوغرافية المراد طباعتها. اضغط على **OK** في كل مرة تقوم فيها بإجراء تحديد.

6 انظر مراجع الكاميرا لبدء الطباعة.

ملاحظة: إذا كنت بصدد تركيب الكاميرا أثناء إجراء الطباعة لمهمة أخرى، فانظر حتى يتم الانتهاء من المهمة قبل إجراء الطباعة من الكاميرا.

طباعة الصور الفوتوغرافية من وحدة ذاكرة باستخدام ورقة الاختبار

- 1 قم بتحميل ورق عادي بحجم letter أو A4.
- 2 من لوحة التحكم الخاصة بالطابعة، اضغط على .
- 3 قم بإدخال بطاقة ذاكرة أو محرك أقراص فلاش.
إذا تم تخزين ملفات المستندات وملفات الصور في وحدة الذاكرة، فاضغط على أزرار الأسهم لتحديد الصور الفوتوغرافية، ثم اضغط على .
- 4 اضغط على أزرار الأسهم للانتقال إلى ورقة الاختبار، ثم اضغط على .
- 5 اضغط على أزرار الأسهم لتحديد أحد الخيارات لطباعة ورقة اختبار.
ويمكنك طباعة ورقة اختبار:
 - لكافة الصور الفوتوغرافية الموجودة على وحدة الذاكرة.
 - لأحدث 20 صورة فوتوغرافية، وذلك في حالة وجود 20 صورة فوتوغرافية أو أكثر في وحدة الذاكرة.
 - حسب التاريخ، إذا كانت الصور الفوتوغرافية الموجودة على البطاقة تم التقاطها في تواريخ مختلفة. إذا اخترت هذا الخيار، فحدد التاريخ.
- 6 اضغط على .
تتم طباعة ورقة الاختبار.
- 7 يُرجى اتباع الإرشادات الموجودة على ورقة الاختبار لتحديد الصور الفوتوغرافية المرادة طباعتها وعدد النسخ لكل صورة فوتوغرافية وخيارات تقليل العين الحمراء وتخطيط الصفحة وخيارات الطباعة وحجم الورق.
ملاحظة: عند إجراء التحديدات، تأكد من ملء الدوائر المحددة بشكل كامل.
- 8 عند ظهور مسح ضوئي لورقة الاختبار على الشاشة، اضغط على ، ثم قم بتحميل ورقة الاختبار على زجاج الماسحة الضوئية بحيث يكون وجهها لأسفل.
ملاحظة: إذا لم يتم عرض مسح ضوئي لورقة الاختبار على الشاشة، فاضغط على أزرار الأسهم حتى يظهر على الشاشة.
- 9 اضغط على .
تقوم الطابعة بمسح ورقة الاختبار ضوئياً.
- 10 قم بتحميل ورق الصور الفوتوغرافية، بحيث يتجه الوجه المصقول أو القابل للطباعة لأعلى. (إذا كنت غير متأكد من الوجه القابل للطباعة، فانظر الإرشادات المرفقة بالورق).
ملاحظة: تأكد من ملاءمة الورق للحجم المحدد على ورقة الاختبار.
- 11 اضغط على الزر ألوان/أسود لتعيين الطباعة بالألوان أو بالأبيض والأسود.
عند تحديد الطباعة بالألوان أو بالأسود فقط، يضيء المصباح الأقرب لاختيارك.
- 12 اضغط على  لطباعة الصور الفوتوغرافية.
ملاحظة: للحصول على أفضل النتائج، اترك المطبوعات تجف لمدة 24 ساعة على الأقل قبل تجميعها أو عرضها أو تخزينها.

طباعة صور فوتوغرافية من كاميرا رقمية باستخدام ميزة DPOF

إذا كانت الكاميرا لديك تدعم ميزة تنسيق ترتيب الطباعة الرقمي (DPOF)، فيمكنك تعيين الصور الفوتوغرافية المطلوب طباعتها وعدد كل منها وإعدادات الطباعة أثناء وجود بطاقة الذاكرة في الكاميرا. تتعرف الطباعة على هذه الإعدادات عند إدخال بطاقة الذاكرة في الطباعة أو عند توصيل الكاميرا بالطابعة.

ملاحظة: إذا قمت بتعيين حجم صورة فوتوغرافية أثناء وجود بطاقة الذاكرة في الكاميرا، فتأكد من أن حجم الورق الذي يتم تحميله في الطباعة ليس أصغر من الحجم المحدد بتحديد DPOF.

1 قم بتحميل ورق الصور الفوتوغرافية، بحيث يتجه الوجه المصقول أو القابل للطباعة لأعلى. (إذا كنت غير متأكد من الوجه القابل للطباعة، فانظر الإرشادات المرفقة بالورق.)

2 من لوحة التحكم الخاصة بالطابعة، اضغط على .

3 تركيب بطاقة ذاكرة.

تم اكتشاف بطاقة ذاكرة على الشاشة.

4 اضغط على أزرار الأسهم للانتقال إلى طباعة الصور الفوتوغرافية، ثم اضغط على .

5 اضغط على أزرار الأسهم للانتقال إلى طباعة DPOF، ثم اضغط على  لطباعة الصور الفوتوغرافية.

ملاحظة: يظهر هذا الخيار فقط إذا تم اكتشاف ملف DPOF في بطاقة الذاكرة.

ملاحظة: للحصول على أفضل النتائج، اترك المطبوعات تجف لمدة 24 ساعة على الأقل قبل تجميعها أو عرضها أو تخزينها.

الطباعة من جهاز يدعم Bluetooth

- هذه الطباعة متوافقة مع مواصفات المعيار Bluetooth 2.0. وهي تدعم الأوضاع التالية: وضع تدفق العناصر (OPP) ووضع المنفذ التسلسلي (SPP). استشر مُصنَّعي الأجهزة التي تدعم Bluetooth (الهاتف الخليوي أو المساعد الشخصي الرقمي (PDA)) للتعرف على توافقها وإمكانية التشغيل فيما بينها. يوصى باستخدام أحدث البرامج الثابتة مع الجهاز الذي يدعم Bluetooth.
- طباعة مستندات Microsoft من المساعد الرقمي الشخصي من فئة الجيب/المحمول الذي يعمل بنظام Windows، تحتاج إلى برامج وبرامج تشغيل إضافية من إنتاج جهة أخرى. لمزيد من المعلومات حول البرامج المطلوبة، انظر مراجع المساعد الرقمي الشخصي.

إعداد اتصال بين الطباعة وجهاز يدعم Bluetooth

ملاحظة: هذه الطباعة لا تدعم طباعة الملفات من الكمبيوتر باستخدام اتصال Bluetooth.

سنتكون في حاجة إلى إعداد اتصال بين جهاز يدعم Bluetooth وبين الطباعة في حالة إرسال إحدى مهام الطباعة من هذا الجهاز الذي يدعم Bluetooth لأول مرة. وسيلزم تكرار الإعداد في حالة:

- إعادة تعيين الطباعة على إعدادات المصنَّع الافتراضية.
 - تغيير مستوى أمان Bluetooth أو رمز مرور Bluetooth.
 - قيام الجهاز المستخدم الذي يدعم Bluetooth بمطالبة المستخدمين بإعداد اتصال Bluetooth مع كل مهمة طباعة. لمزيد من المعلومات، انظر الوثائق الخاصة بالجهاز الذي يدعم Bluetooth.
 - حذف اسم جهاز Bluetooth المستخدم تلقائيًا من قائمة أجهزة Bluetooth.
- عند ضبط مستوى أمان Bluetooth على "مرتفع"، تحتفظ الطباعة بقائمة تتضمن ما يصل إلى ثمانية أجهزة Bluetooth قامت بإعداد اتصال مسبق مع الطباعة. وعند اكتشاف الطباعة وجود أكثر من ثمانية أجهزة، تتم إزالة أقل الأجهزة استخدامًا مؤخرًا من القائمة. وتحتاج إلى تكرار الإعداد الخاص بالجهاز المحذوف لتتمكن من إرسال مهمة طباعة للطابعة.

ملاحظة: تحتاج إلى إعداد اتصال لكل جهاز من أجهزة Bluetooth التي ستستخدمها لإرسال مهمة الطباعة إلى الطباعة.

إعداد اتصال بين الطابعة والجهاز الذي يدعم Bluetooth:

1 أدخل مهائى USB Bluetooth في منفذ USB الموجود في الجزء الأمامي من الطابعة.

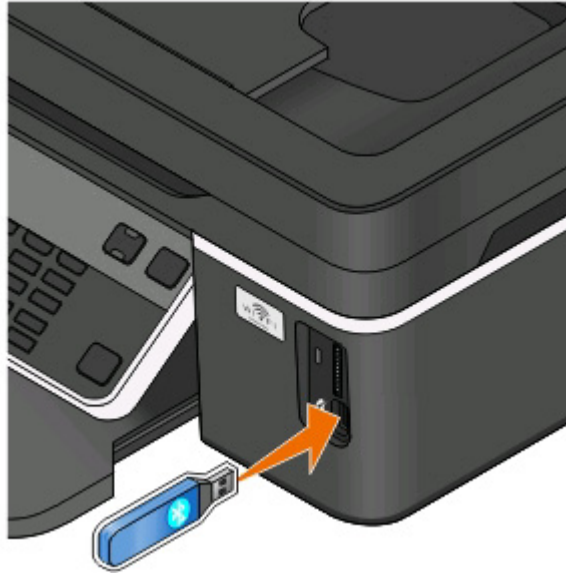



يظهر "تم توصيل وحدة Bluetooth" على الشاشة.

ملاحظة: لا تشمل الطابعة على مهائى Bluetooth.

2 من لوحة التحكم الخاصة بالطابعة، اضغط على .

3 اضغط على أزرار الأسهم للتمرير إلى "إعداد Bluetooth"، ثم اضغط على .

4 اضغط على أزرار الأسهم للتمرير إلى اكتشاف، ثم اضغط على .

5 تأكد من ضبط "اكتشاف" على "تشغيل". إذا لزم الأمر، فاضغط على أزرار الأسهم للتمرير إلى تشغيل، ثم اضغط على .

الطابعة الآن جاهزة لقبول الاتصال بجهاز يدعم Bluetooth.

6 قم بتهيئة الجهاز الذي يدعم Bluetooth لإعداد اتصال بالطابعة. لمزيد من المعلومات، انظر الوثائق الخاصة بالجهاز الذي يدعم Bluetooth.

ملاحظة: في حالة ضبط مستوى أمان Bluetooth بالطابعة على "مرتفع"، يجب عليك إدخال رمز مرور.

تعيين مستوى أمان Bluetooth

1 أدخل مهايئ Bluetooth USB بمنفذ USB.

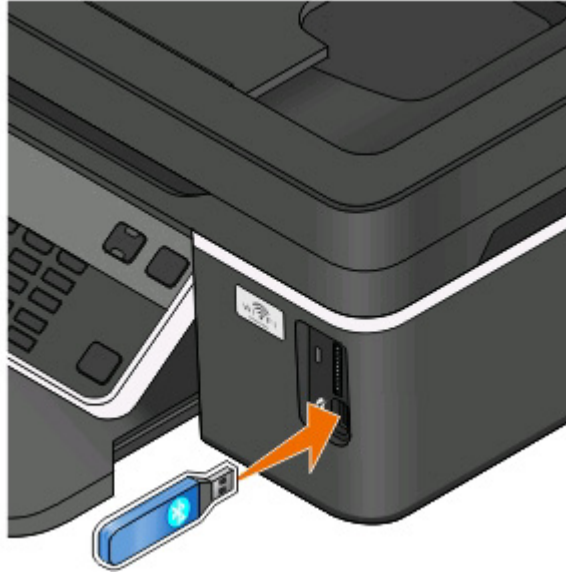

يظهر "تم توصيل وحدة Bluetooth" على الشاشة.

ملاحظة: لا تشمل الطابعة على مهايئ Bluetooth.

- 2 من لوحة التحكم الخاصة بالطابعة، اضغط على .
- 3 اضغط على أزرار الأسهم للتمرير إلى "إعداد Bluetooth"، ثم اضغط على زر **OK**.
- 4 اضغط على أزرار الأسهم للتمرير إلى مستوى الأمان، ثم اضغط على **OK**.
- 5 اضغط على أزرار الأسهم لتحديد مستوى الأمان، ثم اضغط على **OK**.
 - حدد منخفض لتتيح للأجهزة التي تدعم Bluetooth إمكانية الاتصال بالطابعة وإرسال مهام الطباعة إليها دون الحاجة لمطالبة المستخدمين بإدخال رمز مرور.
 - حدد مرتفع لمطالبة المستخدمين بإدخال رمز مرور رقمي يتكون من أربعة أرقام في الجهاز الذي يدعم Bluetooth قبل الاتصال بالطابعة وإرسال مهام الطباعة إليها.
- 6 تظهر قائمة "رمز مرور Bluetooth" على الشاشة إذا قمت بإعداد مستوى الأمان على "مرتفع". استخدم لوحة المفاتيح الرقمية لإدخال رمز المرور المكون من أربعة أرقام، ثم اضغط على **OK**.

الطابعة من جهاز يدعم Bluetooth

ملاحظة: هذه الطابعة لا تدعم طباعة الملفات من الكمبيوتر باستخدام اتصال Bluetooth.

1 أدخل مهايئ USB Bluetooth بمنفذ USB.

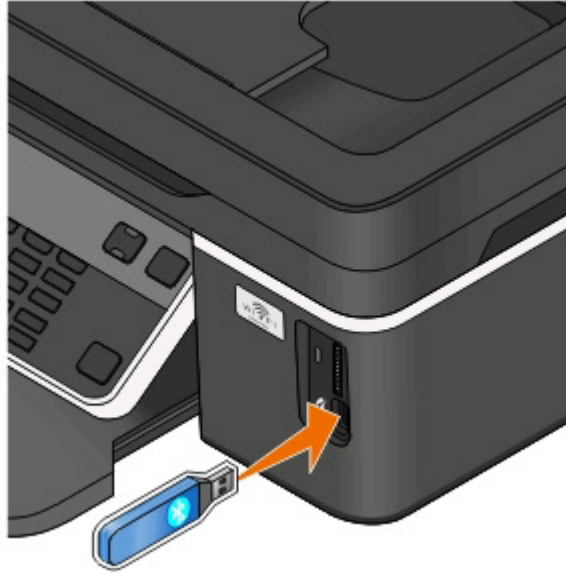

تظهر الرسالة تم توصيل وحدة Bluetooth على الشاشة.

تحذير - تلف محتمل: لا تلمس الكابلات أو أيًا من مهايئات شبكة الاتصال أو أي موصل أو مهايئ USB Bluetooth أو الطابعة في المناطق الموضحة أثناء الطباعة أو القراءة أو الكتابة من جهاز يدعم Bluetooth بشكل نشط. فقد يحدث فقدان للبيانات.

ملاحظات:

- لا تشتمل الطابعة على مهايئ Bluetooth.
 - تتحول الطابعة تلقائيًا إلى وضع Bluetooth عند إدخالك مهايئ USB Bluetooth.
- 2 تأكد من إعداد الطابعة بحيث يمكنها استقبال اتصالات Bluetooth. لمزيد من المعلومات، انظر "إعداد اتصال بين الطابعة وجهاز يدعم Bluetooth" في الصفحة 43.
 - 3 قم بإعداد جهاز Bluetooth بحيث يقوم بالطباعة إلى الطابعة. انظر المراجع الخاصة بجهاز Bluetooth للحصول على المزيد من المعلومات.
 - 4 انظر المراجع الخاصة بجهاز Bluetooth لبدء الطباعة.
- ملاحظة:** في حالة ضبط مستوى أمان Bluetooth بالطابعة على "مرتفع"، يجب عليك إدخال رمز مرور.

الطباعة على كلا وجهي الورقة (الطباعة على الوجهين)

الطباعة على كلا وجهي الورقة (الطباعة على الوجهين) يدويًا

لمستخدمي نظام Windows

- 1 بعد فتح أحد المستندات، انقر فوق ملف < طباعة.
 - 2 انقر فوق خصائص أو تفضيلات أو خيارات أو إعداد.
 - 3 انتقل إلى:
علامة التبويب خيارات متقدمة < منطقة الطباعة على الوجهين < حدد يدوي
- ملاحظة:** يتم تحديد عنصر "طباعة صفحة الإرشادات للمساعدة في إعادة التحميل" تلقائيًا.

- 4 انقر فوق موافق. تقوم الطابعة بطباعة الصفحات ذات الأرقام الفردية وورقة الإرشادات.
- 5 قم بقلب الورق وإعادة تحميله، باتباع التعليمات المذكورة على ورقة الإرشادات لإتمام مهمة الطباعة.

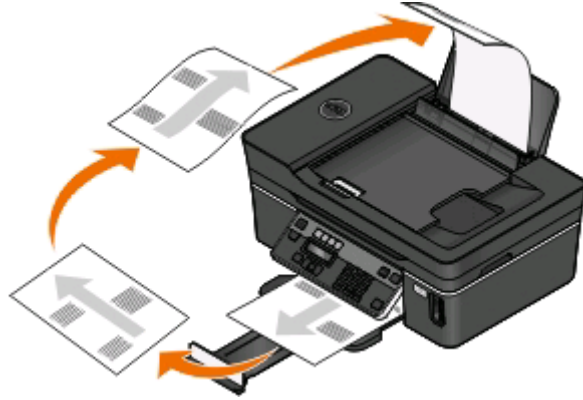

للعودة إلى الطباعة على وجه واحد، انتقل إلى:
علامة التبويب خيارات متقدمة > منطقة الطباعة على الوجهين > حدد إيقاف

لمستخدمي نظام Macintosh

- 1 أثناء فتح المستند، اختر **File (ملف) > Page Setup (إعداد الصفحة)**.
- 2 من مربع الحوار Page Setup (إعداد الصفحة)، قم بإعداد الطباعة وحجم الورق والاتجاه.
- 3 انقر فوق موافق.
- 4 من شريط القوائم، اختر **File (ملف) > Print (طباعة)**.
- 5 من القائمة المنبثقة Printer (الطابعة)، اختر الطابعة.
- 6 من القائمة المنبثقة الخاصة بخيارات الطباعة، اختر **Paper Handling (معالجة الورق)**.
- 7 من القائمة المنبثقة Print (طباعة) أو Pages to print (الصفحات المطلوب طباعتها)، اختر الصفحات ذات الأرقام الفردية.
- 8 انقر فوق طباعة.
- 9 اقلب الورق ثم أعد تحميله.

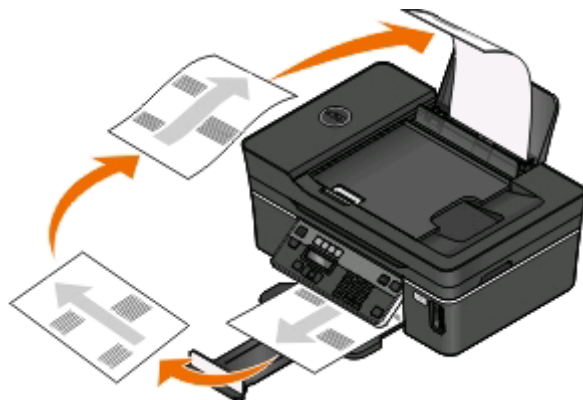

- 10 كرر الخطوات من 4 حتى 6.
- 11 من القائمة المنبثقة Print (طباعة) أو Pages to print (الصفحات المطلوب طباعتها)، اختر الصفحات ذات الأرقام الزوجية.
- 12 انقر فوق طباعة.

إدارة مهام الطباعة

تعيين الطباعة لتصبح الطباعة الافتراضية

يجب أن يتم تحديد الطباعة لديك تلقائيًا من مربع حوار "الطباعة" عندما تقوم بإرسال مهمة طباعة. وإذا قمت بتحديد الطباعة لديك يدويًا، فهي ليست الطباعة الافتراضية.

لتعيين الطباعة الافتراضية:

لمستخدمي نظام Windows

- 1 انقر فوق ، أو انقر فوق ابدأ ثم انقر فوق تشغيل.
- 2 في مربع "بدء البحث" أو مربع "تشغيل"، اكتب **control printers**.
- 3 اضغط على **Enter**، أو انقر فوق موافق.
يتم فتح مجلد الطباعة.
- 4 انقر بزر الماوس الأيمن على الطباعة، ثم حدد تعيين كطابعة افتراضية.

لمستخدمي نظام Macintosh

- 1 من قائمة Apple، اختر **System Preferences (تفضيلات النظام)**.
- 2 انقر فوق **Print & Fax (الطباعة والفاكس)**.
- 3 حدد الطباعة من القائمة المنبثقة **Default Printer (الطباعة الافتراضية)**، أو حدد الطباعة ثم انقر فوق **Make Default (تعيين كافتراضي)**، وفقًا لنظام التشغيل لديك.

تغيير وضع الطباعة

لتوفير الحبر، يمكنك تغيير وضع الطباعة الافتراضي بالنسبة لكافة مهام الطباعة إلى "مسودة" أو "الطباعة السريعة". ويستخدم هذا الوضع حبرًا أقل وهو وضع مثالي لطباعة المستندات النصية فقط. إذا كنت تريد طباعة صور فوتوغرافية أو مستندات أخرى عالية الجودة، فيمكنك حينئذٍ تحديد وضع مختلف من مربع الحوار "طباعة" قبل إرسال مهمة الطباعة.

لتغيير الوضع الافتراضي للطباعة:

لمستخدمي نظام Windows

- 1 انقر فوق ، أو انقر فوق ابدأ ثم انقر فوق تشغيل.
- 2 في مربع "بدء البحث" أو مربع "تشغيل"، اكتب **control printers**.
- 3 اضغط على **Enter**، أو انقر فوق موافق.
يتم فتح مجلد الطباعة.
- 4 انقر بزر الماوس الأيمن فوق رمز الطباعة، ثم حدد تفضيلات الطباعة.
- 5 حدد طباعة سريعة كوضع الطباعة.

لمستخدمي نظام Macintosh

- 1 أثناء فتح أحد المستندات، اختر **File (ملف) < Print (طباعة)**.
- 2 من القائمة المنبثقة **Printer (الطباعة)**، اختر الطباعة.

3 من القائمة المنبثقة الخاصة بخيارات الطباعة، اختر **Print Settings** (إعدادات الطباعة) أو **Quality & Media** (الجودة والوسائط)، وفقاً لنظام التشغيل.

4 من القائمة المنبثقة **Print Quality** (جودة الطباعة)، اختر **Draft** (مسودة) أو **Quick Print** (طباعة سريعة) كوضع الطباعة.

5 من القائمة المنبثقة **Presets** (الإعدادات المُعينة مسبقاً) اختر **Save as** (حفظ باسم)، ثم اكتب اسماً لتهيئة الإعداد لديك. يجب عليك اختيار اسم التهيئة هذا من القائمة المنبثقة "الإعدادات المُعينة مسبقاً" لكل مهمة طباعة على حدة.

تغيير وضع الطباعة لمهمة طباعة واحدة

لمستخدمي نظام Windows

- 1 بعد فتح أحد المستندات، انقر فوق **ملف > طباعة**.
 - 2 انقر فوق **خصائص** أو **تفضيلات** أو **خيارات** أو **إعداد**.
 - 3 حدد **تلقائية** أو **طباعة سريعة** أو **عادية** أو **ممتازة**.
- ملاحظة: تستخدم الطباعة في الوضع "مسودة" أو "طباعة سريعة" حبراً أقل وهو وضع مثالي لطباعة المستندات النصية.

لمستخدمي نظام Macintosh

- 1 أثناء فتح أحد المستندات، اختر **File** (ملف) < **Print** (طباعة).
 - 2 من القائمة المنبثقة **Printer** (الطابعة)، اختر الطابعة.
 - 3 من القائمة المنبثقة الخاصة بخيارات الطباعة، اختر **Print Settings** (إعدادات الطباعة) أو **Quality & Media** (الجودة والوسائط)، وفقاً لنظام التشغيل.
 - 4 من القائمة المنبثقة **Print Quality** (جودة الطباعة)، اختر **Automatic** (تلقائي) أو **Draft** (مسودة) أو **Quick Print** (طباعة سريعة) أو **Normal** (عادي) أو **Photo** (صورة فوتوغرافية) أو **Best** (ممتازة).
- ملاحظة: تستخدم الطباعة في الوضع "طباعة سريعة" حبراً أقل وهو وضع مثالي لطباعة المستندات النصية.

إيقاف مهام الطباعة مؤقتاً

لمستخدمي نظام Windows

- 1 انقر فوق ، أو انقر فوق **ابدأ** ثم انقر فوق **تشغيل**.
- 2 في مربع "بدء البحث" أو مربع "تشغيل" اكتب **control printers**.
- 3 اضغط على **Enter**، أو انقر فوق **موافق**. يتم فتح مجلد الطابعة.
- 4 انقر بزر الماوس الأيمن فوق رمز الطابعة، ثم حدد **فتح** أو **الإطلاع على ما تتم طباعته**.
- 5 إيقاف مؤقت لوظيفة الطباعة:
 - في حالة الرغبة في إيقاف مهمة طباعة محددة مؤقتاً، فانقر بزر الماوس الأيمن فوق اسم المستند، ثم حدد **إيقاف مؤقت**.
 - في حالة الرغبة في إيقاف كافة مهام الطباعة في قائمة الانتظار مؤقتاً، فانقر فوق **الطابعة**، ثم حدد **إيقاف الطباعة مؤقتاً**.

لمستخدمي نظام Macintosh

- 1 انقر فوق رمز الطابعة الموجود على شريط الإرساء. يظهر مربع الحوار الخاص بقائمة انتظار الطابعة.
- 2 إيقاف مؤقت لوظيفة الطابعة:
 - في حالة الرغبة في إيقاف مهمة طباعة معينة مؤقتًا، ثم اختر اسم المستند، ثم انقر فوق **Hold** (تعليق).
 - وإذا أردت إيقاف كافة مهام الطابعة بقائمة الانتظار مؤقتًا، فانقر فوق **Pause Printer** (إيقاف الطابعة مؤقتًا) أو **Stop Jobs** (إيقاف المهام) وفقًا لنظام التشغيل لديك.

استئناف مهام الطابعة

لمستخدمي نظام Windows

- 1 انقر فوق ، أو انقر فوق ابدأ ثم انقر فوق تشغيل.
- 2 في مربع "بدء البحث" أو مربع "تشغيل" اكتب **control printers**.
- 3 اضغط على **Enter**، أو انقر فوق موافق. يتم فتح مجلد الطابعة.
- 4 انقر بزر الماوس الأيمن فوق رمز الطابعة، ثم حدد فتح أو الاطلاع على ما تتم طباعته.
- 5 قم باستئناف مهمة الطابعة:
 - إذا أردت استئناف مهمة طباعة محددة، فانقر بزر الماوس الأيمن فوق اسم المستند، ثم حدد استئناف أو إعادة تشغيل.
 - إذا أردت استئناف كافة مهام الطابعة في قائمة الانتظار، فانقر فوق الطابعة، ثم قم بإلغاء تحديد "إيقاف الطابعة مؤقتًا".

لمستخدمي نظام Macintosh

- 1 من قائمة Apple، اختر **System Preferences** (تفضيلات النظام).
- 2 انقر فوق **Print & Fax** (الطابعة والفاكس).
- 3 من القائمة المنبثقة **Printers** (طابعات)، اختر الطابعة.
- 4 انقر فوق **Open Print Queue** (فتح قائمة انتظار الطابعة) أو **Set Up Printers** (إعداد الطابعات)، وفقًا لنظام التشغيل لديك. يظهر مربع الحوار الخاص بقائمة انتظار الطابعة.
- 5 قم باستئناف مهمة الطابعة:
 - إذا أردت استئناف مهمة طباعة محددة، فاختر اسم المستند، ثم انقر فوق **Resume** (استئناف).
 - إذا أردت استئناف كافة مهام الطابعة في قائمة الانتظار، فانقر فوق **Resume Printer** (استئناف الطابعة) أو **Start Jobs** (بدء المهام).

إلغاء مهام الطابعة

لإلغاء مهمة طباعة من لوحة تحكم الطابعة، اضغط على **X**. لإلغاء مهمة طباعة من الكمبيوتر، اتبع ما يلي:

لمستخدمي نظام Windows

- 1 انقر فوق ، أو انقر فوق ابدأ ثم انقر فوق تشغيل.
- 2 في مربع "بدء البحث" أو مربع "تشغيل"، اكتب **control printers**.

3 اضغط على **Enter**، أو انقر فوق موافق.

يتم فتح مجلد الطابعة.

4 انقر بزر الماوس الأيمن فوق رمز الطابعة، ثم حدد فتح أو الاطلاع على ما تتم طباعته.

5 إلغاء مهمة الطابعة:

- إذا أردت إلغاء مهمة طباعة محددة، فانقر بزر الماوس الأيمن فوق اسم المستند، ثم حدد إلغاء.
- إذا أردت إلغاء جميع مهام الطابعة بقائمة الانتظار، فانقر فوق الطابعة > إلغاء جميع المستندات.

لمستخدمي نظام Macintosh

1 انقر فوق رمز الطابعة الموجود على شريط الإرساء.



2 من مربع حوار قائمة انتظار الطابعة، اختر المهمة المطلوب إلغاؤها، ثم انقر فوق حذف.

زجاج الماسحة الضوئية	وحدة تغذية المستندات التلقائية (ADF)
 <p>استخدم زجاج الماسحة الضوئية للصفحات الفردية والعناصر الصغيرة (مثل البطاقات البريدية أو الصور الفوتوغرافية) أو الورق الشفاف أو ورق الصور الفوتوغرافية أو الوسائط الرقيقة (مثل قصاصات المجلات).</p>	 <p>استخدم وحدة تغذية المستندات التلقائية (ADF) للمستندات متعددة الصفحات. ملاحظة: تتوفر وحدة تغذية المستندات التلقائية (ADF) بالطرز المحددة فقط. إذا قمت بشراء طابعة لا تشمل على وحدة تغذية المستندات التلقائية (ADF)، فقم حينئذٍ بتحميل الصور الفوتوغرافية أو المستندات الأصلية على زجاج الماسحة الضوئية.</p>

تلميحات للنسخ

- عند استخدام وحدة تغذية المستندات التلقائية (ADF)، اضبط موجه الورق في درج وحدة تغذية المستندات التلقائية (ADF) على عرض المستند الأصلي.
- عند استخدام زجاج الماسحة الضوئية، أغلق غطاء الماسحة الضوئية لتجنب ظهور حواف داكنة في الصورة الممسوحة ضوئياً.
- لا تقم بتحميل البطاقات البريدية أو الصور الفوتوغرافية أو العناصر الصغيرة أو الورق الشفاف أو ورق الصور الفوتوغرافية أو الوسائط الرقيقة (مثل قصاصات المجلات) في وحدة تغذية المستندات التلقائية (ADF). ولكن ضع هذه العناصر على زجاج الماسحة الضوئية.

إنشاء النسخ

- 1 قم بتحميل الورق.
- 2 قم بتحميل مستند أصلي بحيث يكون وجهه لأعلى في وحدة تغذية المستندات التلقائية (ADF) أو بحيث يكون وجهه لأسفل على زجاج الماسحة الضوئية.
- 3 من لوحة التحكم الخاصة بالطابعة، اضغط على .
- 4 اضغط على أزرار الأسهم لتحديد عدد النسخ، ثم اضغط على الزر **ألوان/أسود** لتعيين نسخة بالألوان أو بالأبيض والأسود. عند تحديد الطباعة بالألوان أو بالأسود فقط، يضيء المصباح الأقرب لاختيارك.
- 5 اضغط على .

نسخ الصور الفوتوغرافية

- 1 قم بتحميل ورق الصور الفوتوغرافية.
- 2 ضع صورة فوتوغرافية على زجاج الماسحة الضوئية بحيث يكون وجهها لأسفل.

3 من لوحة التحكم بالطابعة، اضغط على .

4 اضغط على **OK** حتى يظهر الخيار إعادة طباعة الصورة الفوتوغرافية.

5 اضغط على أزرار الأسهم للانتقال إلى نعم، ثم اضغط على **OK**.

6 اضغط على أزرار الأسهم لتحديد حجم الصورة الفوتوغرافية المرغوب فيه، ثم اضغط على **OK**.

7 اضغط على .

ملاحظة: للحصول على أفضل النتائج، اترك المطبوعات تجف لمدة 24 ساعة على الأقل قبل تجميعها أو عرضها أو تخزينها.

تكبير الصور أو تصغيرها

1 تحميل الورق.

2 قم بتحميل المستند الأصلي بحيث يكون وجهه لأسفل على زجاج الماسحة الضوئية.

3 من لوحة التحكم الخاصة بالطابعة، اضغط على .

4 اضغط على **OK** حتى تظهر تغيير الحجم .

5 اضغط على أزرار الأسهم حتى يظهر الإعداد الذي تريده.

ملاحظات:

• إذا قمت بتحديد "نسبة حجم مخصص"، فاضغط على **OK**، ثم اضغط على أزرار الأسهم لتحديد قيمة نسبة التخصيص التي تريدها. اضغط على **OK** لحفظ الإعداد.

• إذا قمت بتحديد "بلا حدود"، فإن الطابعة تقوم بتصغير أو تكبير المستند أو الصورة الفوتوغرافية حسب الضرورة لطباعة نسخة بلا حدود على حجم الورق المحدد. للحصول على أفضل النتائج باستخدام إعداد تغيير الحجم هذا، استخدم ورق الصور الفوتوغرافية وقم بتعيين نوع الورق على "صورة فوتوغرافية" أو قم بالسماح للطابعة باكتشاف نوع الورق تلقائيًا.

6 اضغط على .

ملاحظة: بعد انتهاء عملية النسخ، اضغط على **X** لإعادة تعيين الإعدادات إلى القيم الافتراضية. كذلك، يقوم إعداد تغيير الحجم بالانتقال إلى 100% بعد مرور دقيقتين من عدم نشاط الطابعة.

ضبط جودة النسخ

1 تحميل الورق.

2 قم بتحميل مستند أصلي بحيث يكون وجهه لأعلى في وحدة تغذية المستندات التلقائية (ADF) أو بحيث يكون وجهه لأسفل على زجاج الماسحة الضوئية.



3 من لوحة التحكم الخاصة بالطابعة، اضغط على .

4 اضغط على **OK** حتى تظهر جودة .

5 اضغط على أزرار الأسهم لتعيين جودة النسخ على "تلقائية" أو "مسودة" أو "عادية" أو "صورة فوتوغرافية"، ثم اضغط على

6 اضغط على .

إنشاء نسخة أفتح أو أعمق

- 1 تحميل الورق.
 - 2 قم بتحميل مستند أصلي بحيث يكون وجهه لأعلى في وحدة تغذية المستندات التلقائية (ADF) أو بحيث يكون وجهه لأسفل على زجاج الماسحة الضوئية.
 - 3 من لوحة التحكم الخاصة بالطابعة، اضغط على .
 - 4 اضغط على **OK** حتى تظهر **أفتح / أعمق**.
 - 5 اضغط على أزرار الأسهم لضبط شريط التمرير.
- ملاحظة: يؤدي الضغط على زر السهم الأيسر إلى إنشاء نسخة أفتح بينما يؤدي الضغط على زر السهم الأيمن إلى إنشاء نسخة أعمق.
- 6 اضغط على .

ترتيب النسخ باستخدام لوحة التحكم الخاصة بالطابعة



إذا كنت تقوم بطباعة عدة نسخ من مستند واحد، فيمكنك اختيار طباعة كل نسخة في شكل مجموعة (مرتبة) أو طباعة النسخ كمجموعات من الصفحات (غير مرتبة).

غير مرتبة



مرتبة



- 1 تحميل الورق.
- 2 قم بتحميل مستند أصلي بحيث يكون وجهه لأعلى في وحدة تغذية المستندات التلقائية (ADF) أو بحيث يكون وجهه لأسفل على زجاج الماسحة الضوئية.
- 3 من لوحة التحكم الخاصة بالطابعة، اضغط على .
- 4 اضغط على أزرار الأسهم لتحديد عدد النسخ، ثم اضغط على **OK**.
- 5 اضغط على **OK** حتى تظهر ترتيب.
- 6 اضغط على أزرار الأسهم للانتقال إلى تشغيل.
- 7 اضغط على .

تكرار إحدى الصور على صفحة واحدة

يمكنك طباعة نفس صورة الصفحة عدة مرات على ورقة واحدة. وبفيد هذا الخيار عند إنشاء عناصر مثل ورق العناوين والملصقات المزخرفة وورق الدعاية والنشرات.

- 1 تحميل الورق.
- 2 قم بتحميل مستند أصلي بحيث يكون وجهه لأعلى في وحدة تغذية المستندات التلقائية ADF أو بحيث يكون وجهه لأسفل على زجاج الماسحة الضوئية.
- 3 من لوحة التحكم الخاصة بالطابعة، اضغط على .
- 4 اضغط على **OK** حتى يظهر عدد النسخ في الورقة.

5 اضغط على أزرار الأسهم لتحديد عدد مرات تكرار الصورة على الصفحة الواحدة: مرة واحدة أو أربع مرات أو تسع مرات أو 16 مرة.

6 اضغط على .

نسخ عدة صفحات في ورقة واحدة

يتيح لك الإعداد "نسخ عدة صفحات في ورقة واحدة" نسخ عدة صفحات في ورقة واحدة عن طريق طباعة صور أصغر على كل صفحة. على سبيل المثال، يمكنك اختصار مستند يتكون من 20 صفحة في خمس صفحات إذا ما قمت باستخدام هذا الإعداد لطباعة أربع صور صفحات في الورقة.

1 تحميل الورق.

2 قم بتحميل مستند أصلي بحيث يكون وجهه لأعلى في وحدة تغذية المستندات التلقائية (ADF) أو بحيث يكون وجهه لأسفل على زجاج الماسحة الضوئية.

3 من لوحة التحكم الخاصة بالطابعة، اضغط على .

4 اضغط على  حتى تظهر عدد الصفحات في الورقة .

5 اضغط على أزرار الأسهم لاختيار عدد الصفحات المراد نسخها على ورقة واحدة. يمكنك اختيار نسخ صفحة واحدة أو صفتين أو أربع صفحات على ورقة واحدة.

ملاحظة: إذا كنت تقوم بنسخ أربع صفحات بتنسيق عرضي، فامسح الصفحتين الثالثة والرابعة ضوئياً أولاً، ثم امسح الصفحتين الأولى والثانية ضوئياً.

6 اضغط على .

إنشاء نسخة على الوجهين يدوياً

1 تحميل الورق.

2 قم بتحميل مستند أصلي بحيث يكون وجهه لأعلى في وحدة تغذية المستندات التلقائية (ADF) أو بحيث يكون وجهه لأسفل على زجاج الماسحة الضوئية.

3 من لوحة التحكم الخاصة بالطابعة، اضغط على .

4 اضغط على أزرار الأسهم لتحديد عدد النسخ، ثم اضغط على الزر ألوان/أسود لتعيين نسخة بالألوان أو بالأبيض والأسود. عند تحديد الطباعة بالألوان أو بالأسود فقط، يضيء المصباح الأقرب لاختيارك.

5 اضغط على  للطباعة على وجه واحد من الورق.

6 قم بتحميل الصفحة التالية من المستند.

- إذا كنت تقوم بنسخ مستند ذي وجه واحد، فقم بتحميل الصفحة التالية بحيث يكون وجهه لأعلى في وحدة تغذية المستندات التلقائية (ADF) أو بحيث يكون وجهه لأسفل على الماسحة الضوئية.
- إذا كنت تقوم بنسخ مستند ذي وجهين، فقم بقلب المستند الأصلي، ثم قم بإعادة تحميله بحيث يكون وجهه لأعلى في وحدة تغذية المستندات التلقائية (ADF) أو بحيث يكون وجهه لأسفل على زجاج الماسحة الضوئية.

7 قم بسحب الورق من درج إخراج الورق، ثم قم بإعادة تحميل الورق لطباعة الوجه الآخر من المستند.

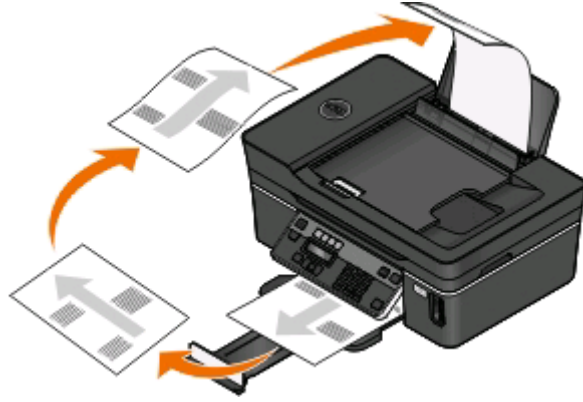

8 اضغط على .

إلغاء مهام النسخ

لإلغاء مهمة نسخ، اضغط على .

يتوقف المسح الضوئي وتعود الطابعة إلى القائمة السابقة.



المسح الضوئي

زجاج الماسحة الضوئية	وحدة تغذية المستندات التلقائية (ADF)
 <p>استخدم زجاج الماسحة الضوئية للصفحات الفردية والعناصر الصغيرة (مثل البطاقات البريدية أو الصور الفوتوغرافية) أو الورق الشفاف أو ورق الصور الفوتوغرافية أو الوسائط الرقيقة (مثل قصاصات المجلات).</p>	 <p>استخدم وحدة تغذية المستندات التلقائية (ADF) للمستندات متعددة الصفحات. ملاحظة: تتوفر وحدة تغذية المستندات التلقائية (ADF) بالطرز المحددة فقط. إذا قمت بشراء طابعة لا تشمل على وحدة تغذية المستندات التلقائية (ADF)، فقم حينئذٍ بتحميل الصور الفوتوغرافية أو المستندات الأصلية على زجاج الماسحة الضوئية.</p>

التلميحات الخاصة بالمسح الضوئي

- عند استخدام وحدة تغذية المستندات التلقائية (ADF)، اضبط موجه الورق بوحدة تغذية المستندات التلقائية (ADF) على عرض المستند الأصلي.
- عند استخدام زجاج الماسحة الضوئية، أغلق غطاء الماسحة الضوئية لتجنب ظهور حواف داكنة في الصورة الممسوحة ضوئيًا.
- لا تقم بتحميل البطاقات البريدية أو الصور الفوتوغرافية أو العناصر الصغيرة أو الورق الشفاف أو ورق الصور الفوتوغرافية أو الوسائط الرقيقة (مثل قصاصات المجلات) في وحدة تغذية المستندات التلقائية (ADF). ولكن ضع هذه العناصر على زجاج الماسحة الضوئية.
- حدد نوع ملف PDF إذا أردت مسح صفحات متعددة ضوئيًا وحفظها كملف واحد.

المسح الضوئي إلى كمبيوتر محلي أو كمبيوتر متصل بشبكة اتصال

- 1 قم بتحميل مستند أصلي بحيث يكون وجهه لأعلى في وحدة تغذية المستندات التلقائية (ADF) أو بحيث يكون وجهه لأسفل على زجاج الماسحة الضوئية.
 - 2 من لوحة تحكم الطابعة، اضغط على .
 - 3 اضغط على أزرار الأسهم للانتقال إلى الكمبيوتر أو شبكة الاتصال، ثم اضغط على .
 - 4 اضغط على أزرار الأسهم لتحديد اسم كمبيوتر محلي أو كمبيوتر متصل بشبكة اتصال، ثم اضغط على .
- الكمبيوتر المحلي أو الكمبيوتر المتصل بشبكة اتصال هو الوجهة التي تستلم المسح الضوئي. انتظر حتى تنتهي الطابعة من تنزيل قائمة تطبيقات المسح الضوئي المتوفرة على الكمبيوتر المحدد.

ملاحظات:

- في حالة اتصال الطابعة بكمبيوتر محلي فقط، ستقوم الطابعة تلقائيًا بتنزيل قائمة بتطبيقات المسح الضوئي.
- قد تتم مطالبتك بإدخال رمز PIN إذا طلبه الكمبيوتر. أدخل رقم PIN باستخدام لوحة المفاتيح الرقمية.
- لتخصيص اسم للكمبيوتر ورمز PIN للكمبيوتر، انظر القسم "تعليمات" ببرنامج الطابعة المصاحب لبرنامج التشغيل.

- 5 اضغط على أزرار الأسهم لتحديد التطبيق، ثم اضغط على **OK**.
 - 6 اضغط على أزرار الأسهم لتحديد جودة الدقة وحجم الصورة الأصلية. اضغط على **OK** في كل مرة تقوم فيها بإجراء تحديد.
 - 7 اضغط على  لبدء المسح الضوئي.
- يكتمل المسح الضوئي عند فتح التطبيق الذي قمت بتعيينه في الخطوة 5 على الكمبيوتر الوجهة ويظهر العنصر الممسوح ضوئيًا داخل التطبيق كملف جديد.

المسح الضوئي إلى محرك أقراص فلاش أو بطاقة ذاكرة

- قبل البدء، تأكد من عدم حماية محرك أقراص الفلاش أو بطاقة الذاكرة ضد النسخ.
- 1 قم بتحميل مستند أصلي بحيث يكون وجهه لأعلى في وحدة تغذية المستندات التلقائية (ADF) أو بحيث يكون وجهه لأسفل على زجاج الماسحة الضوئية.
 - 2 من لوحة التحكم الخاصة بالطابعة، اضغط على .
 - 3 عند ظهور **مسح ضوئي إلى** على الشاشة، أدخل محرك أقراص فلاش أو بطاقة ذاكرة.
 - 4 اضغط على أزرار الأسهم للانتقال إلى **مسح أقراص فلاش USB** أو **بطاقة الذاكرة**، ثم اضغط على **OK**.
 - 5 اضغط على أزرار الأسهم لتحديد جودة الدقة ونوع المخرجات المراد إنشاؤها وحجم الصورة الأصلية. اضغط على **OK** في كل مرة تقوم فيها بإجراء تحديد.
- ملاحظة:** حدد نوع ملف PDF إذا أردت مسح صفحات متعددة ضوئيًا وحفظها كملف واحد.
- 6 اضغط على  لبدء المسح الضوئي.
- يكتمل المسح الضوئي عند ظهور رسالة على لوحة تحكم الطابعة تفيد بأنه قد تم حفظ الملف الذي قمت بمسحه ضوئيًا.

مسح الصور الفوتوغرافية ضوئيًا إلى تطبيق التحرير

لمستخدمي نظام Windows

- 1 تحميل الصورة الفوتوغرافية أو الصور الفوتوغرافية.
- 2 انقر فوق  أو ابدأ.
- 3 انقر فوق **كافة البرامج** أو **برامج**، ثم حدد مجلد برنامج الطابعة من القائمة.
- 4 انتقل إلى:

الصفحة الرئيسية للطابعة > حدد الطابعة > صورة فوتوغرافية

 - إذا أردت مسح صورة فوتوغرافية واحدة أو صور فوتوغرافية متعددة ضوئيًا كصورة واحدة، فحدد **صورة فوتوغرافية واحدة**.
 - إذا أردت مسح صور فوتوغرافية متعددة دفعة واحدة وحفظها كصور منفصلة، فحدد **تقسيم إلى صور فوتوغرافية مفردة**.

ملاحظة: اترك مسافة تقدر بـ 1/4 بوصات على الأقل بين الصور الفوتوغرافية إذا أردت مسح صور فوتوغرافية متعددة دفعة واحدة ضوئيًا وحفظها كصور منفصلة.

يبدأ المسح الضوئي ويظهر مربع حوار تقدم المسح الضوئي.
- 5 احفظ الصورة أو الصور الفوتوغرافية وافتحها في أحد تطبيقات تحرير الصور الفوتوغرافية لتحريرها.

لمستخدمي نظام Macintosh

- 1 تحميل الصورة الفوتوغرافية أو الصور الفوتوغرافية.
- 2 من سطح المكتب الخاص بـ Finder (الباحث)، انقر نقرًا مزدوجًا فوق مجلد برنامج الطابعة.
- 3 انقر نقرًا مزدوجًا فوق printer Center (مركز الطابعة) لفتح All-In-One Center (مركز الجهاز متعدد الإمكانيات).
- 4 من المنطقة "What is being scanned" (ما الذي يتم مسحه ضوئيًا؟) ضمن All-In-One Center (مركز الجهاز متعدد الإمكانيات)، حدد صورة فوتوغرافية.
- 5 من القائمة المنبثقة "How will the scanned image be used" (كيف سيتم استخدام الصورة الممسوحة ضوئيًا؟)، اختر **To be printed (الطابعة) أو To be viewed on monitor/Web page (العرض على صفحة ويب/شاشة).**
- 6 من القائمة "Send scanned image to" (إرسال الصورة الممسوحة ضوئيًا إلى)، اختر مجلدًا أو تطبيق وجهة للصورة الممسوحة ضوئيًا.
- 7 إذا أردت مسح عدة صور ضوئيًا، فحدد **Prompt for multiple pages (مطالبة لصفحات متعددة).**
- 8 انقر فوق **Preview/Edit (معاينة/تحرير).**
- 9 يظهر مربع الحوار Scan (مسح ضوئي).
- 9 اضبط إعدادات الصور والمسح الضوئي حسب الحاجة.
- 10 انقر فوق **Scan (مسح ضوئي).**

مسح المستندات ضوئيًا إلى تطبيق تحرير

يتيح تطبيق التعرف الضوئي على الأحرف (OCR) لك تحرير المستند النصي الأصلي الذي تم مسحه ضوئيًا. وللقيام بذلك، لا بد أن يتوفر لديك تطبيق للتعرف الضوئي على الأحرف (OCR) مثبت على الكمبيوتر المحلي أو كمبيوتر شبكة الاتصال الخاص بك، ويجب أن تكون قادرًا على اختياره من قائمة التطبيقات عند إعداد المسح الضوئي.

عند تحديد الإعدادات للمسح الضوئي:

- حدد المسح الضوئي إلى الكمبيوتر المحلي أو كمبيوتر شبكة الاتصال حيث يتم تثبيت تطبيق التعرف الضوئي على الأحرف (OCR).
- حدد المسح الضوئي إلى أعلى دقة.

لمستخدمي نظام Windows

- 1 قم بتحميل المستند الأصلي.
- 2 انقر فوق  أو ابدأ.
- 3 انقر فوق **كافة البرامج أو برامج**، ثم حدد مجلد برنامج الطابعة من القائمة.
- 4 انتقل إلى:
الصفحة الرئيسية للطابعة > حدد الطابعة > مستند
- 5 يبدأ المسح الضوئي ويظهر مربع حوار تقدم المسح الضوئي.
- 5 عند الانتهاء من المسح الضوئي، احفظ المستند في تطبيق معالجة النصوص.
- 6 افتح المستند في التطبيق المحدد لتحريره.

لمستخدمي نظام Macintosh

- 1 قم بتحميل المستند الأصلي.
- 2 من سطح المكتب الخاص بـ Finder (الباحث)، انقر نقرًا مزدوجًا فوق مجلد برنامج الطابعة.

- 3 انقر نقرًا مزدوجًا فوق printer Center (مركز الطابعة) لفتح All-In-One Center (مركز الجهاز متعدد الإمكانيات).
- 4 من المنطقة "What is being scanned?" (ما الذي يتم مسحه ضوئيًا؟) من All-In-One Center (مركز الجهاز متعدد الإمكانيات)، حدد نوع مستند بخلاف Photo (الصورة الفوتوغرافية).
- 5 من القائمة المنبثقة "How will the scanned image be used?" (كيف سيتم استخدام الصورة الممسوحة ضوئيًا؟)، اختر **To be edited (OCR) (OCR) (تحرير OCR)**.
- 6 من القائمة "إرسال الصورة الممسوحة ضوئيًا إلى"، اختر تطبيق معالجة النصوص المراد استخدامه للتحرير.
- 7 انقر فوق **Scan (مسح ضوئي)**.
- 8 افتح المستند الممسوح ضوئيًا من تطبيق معالجة النصوص لتحريره.

المسح الضوئي إلى البريد الإلكتروني مباشرةً باستخدام برنامج الطابعة

لمستخدمي نظام Windows

- 1 قم بتحميل المستند الأصلي.
- 2 انقر فوق  أو ابدأ.
- 3 انقر فوق **كافة البرامج أو برامج**، ثم حدد مجلد برنامج الطابعة من القائمة.
- 4 انتقل إلى:
- الصفحة الرئيسية للطابعة < حدد الطابعة < بريد إلكتروني
- 5 حدد صورة فوتوغرافية أو مستند أو PDF.
- ملاحظة: يمكنك تحديد مستند فقط في حالة تثبيت تطبيق التعرف الضوئي على الأحرف (OCR) على الكمبيوتر.
- يبدأ المسح الضوئي ويظهر مربع حوار تقدم المسح الضوئي.
- 6 عند الانتهاء من المسح الضوئي، يتم إنشاء رسالة بريد إلكتروني جديدة مرفق بها المستند الممسوح ضوئيًا بشكل تلقائي.
- 7 قم بإنشاء رسالة البريد الإلكتروني.
- ملاحظة: إذا لم يفتح برنامج البريد الإلكتروني تلقائيًا، فيمكنك حينئذٍ مسح المستند ضوئيًا إلى الكمبيوتر ثم إرساله عبر البريد الإلكتروني كمرفق.

لمستخدمي نظام Macintosh

- 1 قم بتحميل المستند الأصلي.
- 2 من سطح المكتب الخاص بـ Finder (الباحث)، انقر نقرًا مزدوجًا فوق مجلد برنامج الطابعة.
- 3 انقر نقرًا مزدوجًا فوق printer Center (مركز الطابعة) لفتح All-In-One Center (مركز الجهاز متعدد الإمكانيات).
- 4 من المنطقة "What is being scanned?" (ما الذي يتم مسحه ضوئيًا؟) من All-In-One Center (مركز الجهاز متعدد الإمكانيات)، حدد نوع مستند.
- 5 من القائمة "كيف سيتم استخدام الصورة الممسوحة ضوئيًا؟"، اختر **العرض على صفحة ويب/شاشة**.
- 6 من القائمة "إرسال الصور الممسوحة ضوئيًا إلى"، حدد تطبيقًا.
- 7 انقر فوق **Scan (مسح ضوئي)**.
- 8 قم باسترداد الصورة الممسوحة ضوئيًا من التطبيق، ثم قم بإرساله عبر البريد الإلكتروني كمرفق.

المسح الضوئي إلى ملف PDF

لمستخدمي نظام Windows

- 1 قم بتحميل المستند الأصلي.
- 2 انقر فوق  أو ابدأ.
- 3 انقر فوق كافة البرامج أو برامج، ثم حدد مجلد برنامج الطابعة من القائمة.
- 4 انتقل إلى:
الصفحة الرئيسية للطابعة < حدد الطابعة < PDF
يبدأ المسح الضوئي ويظهر مربع حوار تقدم المسح الضوئي.
- 5 قم بحفظ المستند كملف PDF.

لمستخدمي نظام Macintosh

- 1 قم بتحميل المستند الأصلي.
- 2 من سطح المكتب الخاص بـ Finder (الباحث)، انقر نقرًا مزدوجًا فوق مجلد برنامج الطابعة.
- 3 انقر نقرًا مزدوجًا فوق printer Center (مركز الطابعة) لفتح All-In-One Center (مركز الجهاز متعدد الإمكانيات).
- 4 من المنطقة "What is being scanned" (ما الذي يتم مسحه ضوئيًا؟) من All-In-One Center (مركز الجهاز متعدد الإمكانيات)، اختر نوع مستند.
- 5 قم بتخصيص الإعدادات على النحو المطلوب.
- 6 انقر فوق Scan (مسح ضوئي).
- 7 قم بحفظ المستند كملف PDF.

الأسئلة الشائعة حول المسح الضوئي

كيف أقوم بتحسين جودة المسح الضوئي؟

- تأكد أن المستندات الأصلية بحالة جيدة.
- تأكد من صحة التطبيق الذي يستلم المستند الممسوح ضوئيًا. على سبيل المثال، إذا كنت تقوم بمسح ضوئي لصورة فوتوغرافية لتحريرها، فتأكد من اختيار تطبيق تحرير الصور الفوتوغرافية لاستلام المسح الضوئي. إذا كنت تقوم بعمل مسح ضوئي لمستند لتحرير النص، فتأكد من اختيار تطبيق للتعرف الضوئي على الأحرف (OCR).
- استخدم دقة عالية.

كيف أقوم بإجراء مسح ضوئي بالأبيض والأسود؟

"الألوان" هو الإعداد الافتراضي لكل عمليات المسح الضوئي. لإجراء مسح ضوئي بالأبيض والأسود، اضغط على الزر ألوان/أسود على لوحة تحكم الطابعة للتبديل من ألوان إلى أبيض وأسود.

لماذا تتم مطالبتني برمز PIN؟



رموز PIN هي عبارة عن إجراء أمان يُستخدم لتقييد المعلومات التي تم مسحها ضوئيًا من التوجه لمواقع معينة، أو للاحتفاظ بالعناصر الجارية مسحها ضوئيًا بعيدًا عن أعين المستخدمين الآخرين والحيلولة دون استخدامهم لها. قد تتم مطالبتك بإدخال رمز PIN إذا كان كمبيوتر شبكة الاتصال الذي تقوم بالمسح الضوئي به يتطلب ذلك.

للتعرف على كيفية تعيين رموز PIN لأجهزة كمبيوتر شبكة الاتصال، انظر "تعليمات" ببرامج الطابعة المضمنة مع نظام التشغيل الخاص بك.

ما المقصود بقائمة التطبيقات وكيف أقوم بتحديثها؟

عند قيامك بمسح أحد الملفات ضوئيًا، يمكنك اختيار التطبيق المطلوب استخدامه ليتم فتحه على جهاز الكمبيوتر. وتقوم الطابعة بتنزيل قائمة التطبيقات هذه من الكمبيوتر عند القيام بالمسح الضوئي لأول مرة. إذا لم تشاهد التطبيق الذي تريده في القائمة، أو إذا قمت بتنصيب تطبيقات جديدة على الكمبيوتر، فقم بتحديث قائمة التطبيقات في الطابعة.

تحديث قائمة التطبيقات

- 1 من لوحة تحكم الطابعة، اضغط على .
- 2 اضغط على أزرار الأسهم للانتقال إلى الكمبيوتر أو شبكة الاتصال.
- 3 حدد كمبيوتر محليًا أو كمبيوتر متصلًا بشبكة اتصال لاستلام المستند المسحوق ضوئيًا، ثم اضغط على .
- 4 حدد تحديث من قائمة تطبيقات المسح الضوئي.
يعمل هذا على تحديث قائمة التطبيقات في الطابعة.

إلغاء مهام المسح الضوئي

اضغط على  بلوحة تحكم الطابعة أو انقر فوق إلغاء بشاشة الكمبيوتر.

الإرسال عبر الفاكس

⚠ تنبيه - خطر التعرض لصدمة كهربائية: لا تستخدم ميزة الفاكس أثناء عاصفة رعدية . لا تقم بإعداد هذا المنتج أو إنشاء أي توصيلات كهربائية أو توصيلات للكابلات، مثل سلك مصدر التيار أو الهاتف، أثناء وجود عاصفة برقية.

إعداد الطابعة للإرسال عبر الفاكس

المخطط 1: خط هاتف قياسي

راجع المخططات التالية وحدد الإعداد القابل للتطبيق على خط الهاتف لديك.

الإعداد 1: توصيل الطابعة بخط فاكس مخصص

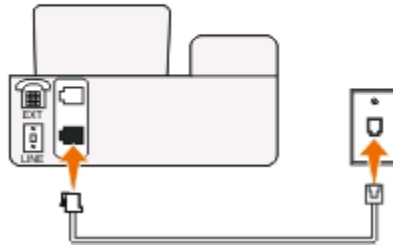
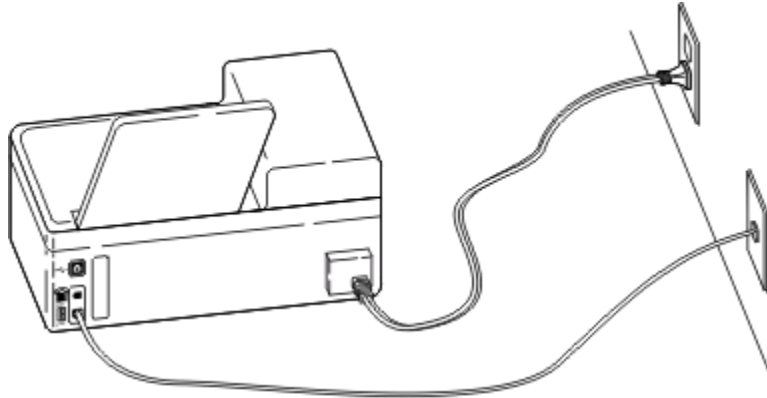

تلميحات لطريقة الإعداد هذه:

- يمكنك ضبط الطابعة لاستلام الفاكسات تلقائيًا (تشغيل الرد التلقائي) أو يدويًا (إيقاف تشغيل الرد التلقائي).
- إذا كنت ترغب في استلام الفاكسات تلقائيًا (تشغيل الرد التلقائي)، فيمكنك ضبط الطابعة للرد على المكالمات عند أي عدد تريده من الرنات.

الإعداد 2: مشاركة الطابعة وجهاز الرد على المكالمات في نفس خط الهاتف

متصلة بنفس مقبس الهاتف بالحائط

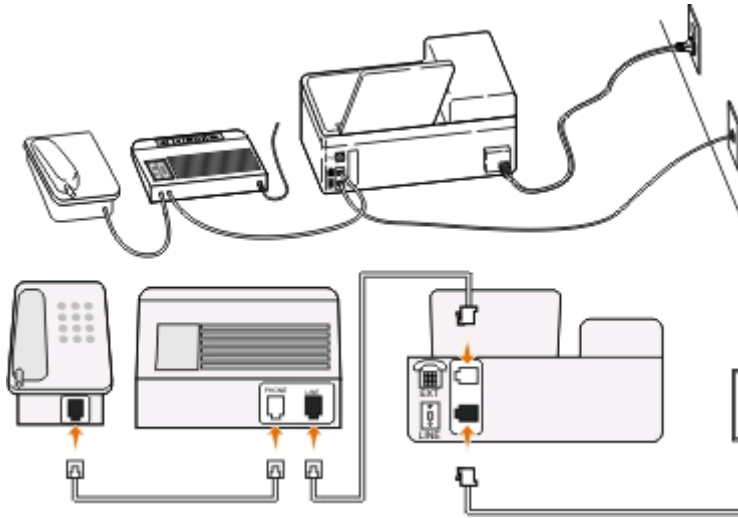

متصلة بمقابس متنوعة بالحائط

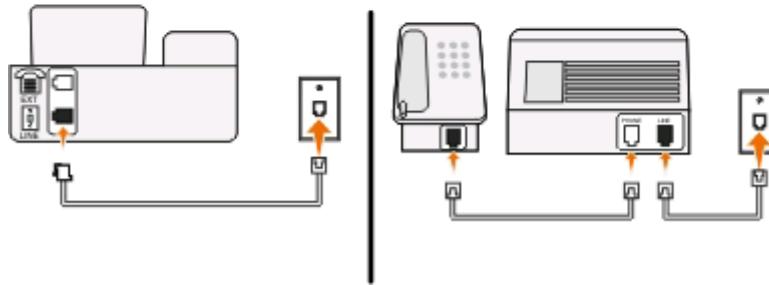
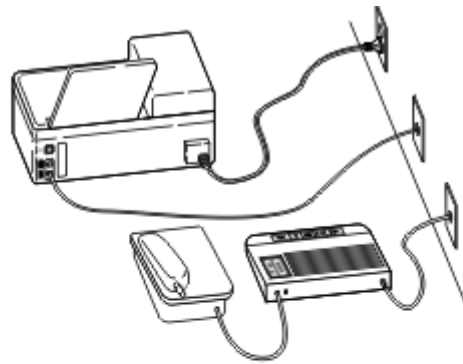

تلميحات لطريقة الإعداد هذه:

- إذا كان لديك رقم هاتف واحد فقط على خط الهاتف الخاص بك أو إذا لم تكن مشتركاً في إحدى خدمات الرنة المميزة، فيتعين عليك ضبط الطابعة لاستلام الفاكسات تلقائياً (تشغيل الرد التلقائي).
- اضبط الطابعة للرد على المكالمات بعد رنتين من صدور رنات جهاز الرد على المكالمات. على سبيل المثال، إذا كان جهاز الرد على المكالمات يقوم بالرد على المكالمات بعد أربع رنات، فاضبط الطابعة للرد على المكالمات بعد ست رنات. وبهذه الطريقة، يقوم جهاز الرد على المكالمات بالرد على المكالمات أولاً، ثم يتم استقبال مكالماتك الصوتية. إذا كانت المكالمات عبارة عن فاكس، فستكتشف الطابعة إشارة الفاكس على خط الهاتف ثم تتلقى المكالمات.
- إذا اشتركت في إحدى خدمات الرنة المميزة التي توفرها شركة الهاتف، فتأكد من أنك قمت بضبط نمط الرنين الصحيح الخاص بالطابعة. وإلا، فإن الطابعة لن تستلم الفاكسات حتى لو قمت بضبطها لاستلام الفاكسات تلقائياً.

الإعداد 3: مشاركة الطابعة في نفس خط الهاتف مع تليفون مشترك في خدمة البريد الصوتي

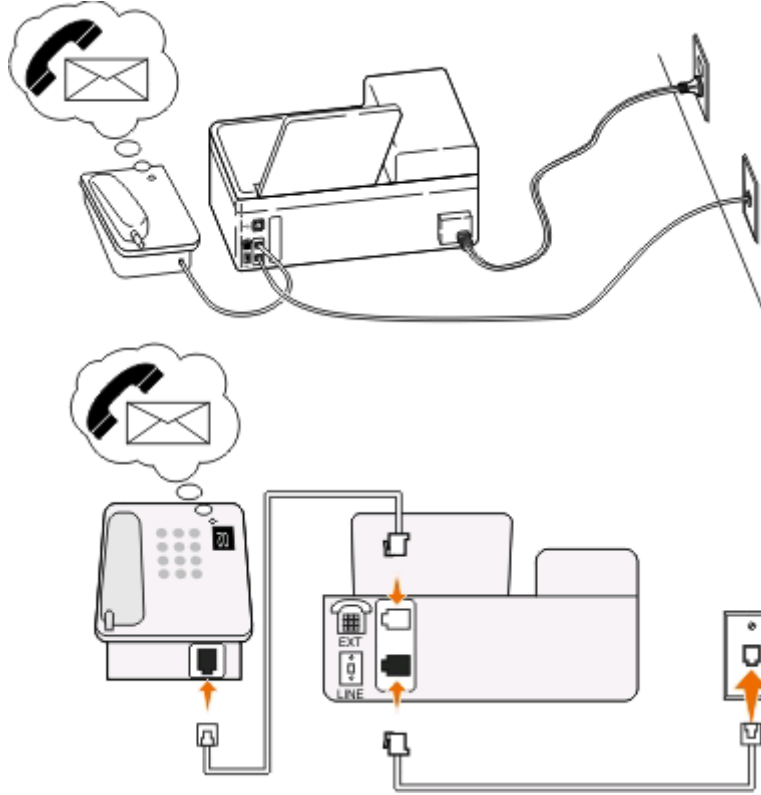

تلميحات لطريقة الإعداد هذه:

- يعمل هذا الإعداد على الوجه الأفضل في حالة اشتراكك في إحدى خدمات الرنة المميزة. إذا كنت مشتركاً في خدمة الرنة المميزة، فتأكد من ضبطك لنمط الرنين الصحيح بالطابعة. وإلا، فإن الطابعة لن تستلم الفاكسات حتى لو قمت بضبطها لاستلام الفاكسات تلقائياً.
- إذا كان لديك رقم هاتف واحد على خط الهاتف الخاص بك أو إذا لم تكن مشتركاً في خدمة الرنة المميزة، فيتعين عليك ضبط الطابعة لاستلام الفاكسات يدوياً (إيقاف تشغيل ميزة الرد التلقائي).
- عندما ترد على الهاتف وتسمع نغمات الفاكس، اضغط على *9* أو على رمز الرد اليدوي الموجود على الهاتف لاستلام الفاكس.
- كذلك، يمكنك ضبط الطابعة لاستلام الفاكسات تلقائياً (تشغيل الرد التلقائي)، ولكن يتعين عليك إيقاف تشغيل خدمة البريد الصوتي عندما تتوقع وصول فاكس. يعمل هذا الإعداد على الوجه الأفضل في حالة استخدامك لميزة البريد الصوتي بشكل متكرر أكثر من استخدامك للفاكس.

المخطط 2: خط مشترك رقمي (DSL)

اتبع هذا الإعداد إذا كان لديك خط مشترك رقمياً (DSL).

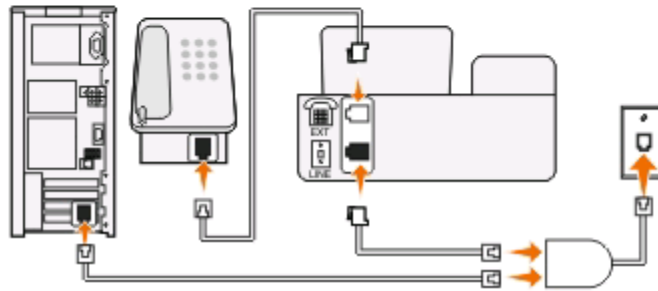
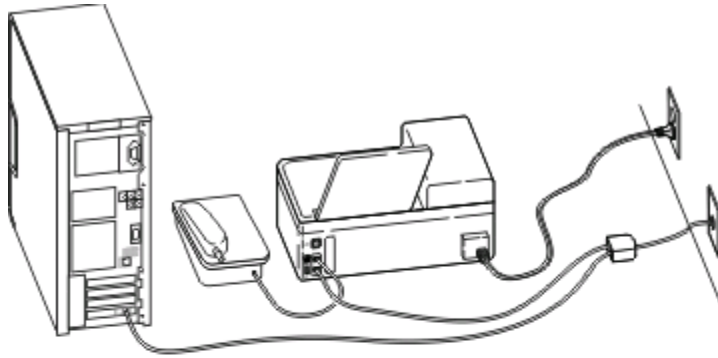

يقوم خط المشترك الرقمي بتقسيم خط الهاتف العادي الخاص بك إلى قناتين: إحداهما للصوت والأخرى للإنترنت. تنتقل إشارات الهاتف والفاكس عبر قناة الصوت، بينما تمر إشارات الإنترنت عبر القناة الأخرى. وبهذه الطريقة، يمكنك استخدام نفس الخط لإجراء مكالمات صوتية تناظرية (بما في ذلك الإرسال عبر الفاكس) والاتصال الرقمي بالإنترنت.

لتقليل التداخل بين القناتين وضمان جودة الاتصال، يتعين عليك تركيب مرشح DSL خاص بالأجهزة التناظرية (جهاز الفاكس والهاتف وجهاز الرد على المكالمات) الموجودة بشبكة الاتصال لديك. يتسبب التداخل في حدوث تشويش وكهرباء استاتيكية بالهاتف، كما يؤدي إلى تعذر إرسال الفاكسات إلى الطابعة مع ضعف جودتها، فضلاً عن بطء الاتصال بالإنترنت على الكمبيوتر.

لتركيب مرشح بالطابعة:

- 1 قم بتوصيل منفذ خط الهاتف الموجود في مرشح DSL بمقبس على الحائط.
- 2 قم بتوصيل كابل هاتف من [] المنفذ الموجود بالجزء الخلفي من الطابعة بمنفذ الهاتف الموجود على مرشح DSL.
- 3 للاستمرار في استخدام كمبيوتر للاتصال بالإنترنت، قم بتوصيل الكمبيوتر بمنفذ DSL HPN الموجود على مرشح DSL.

المخطط 3: خدمة هاتف الصوت عبر بروتوكول الإنترنت (VoIP)

اتبع هذا الإعداد إذا كانت لديك خدمة هاتف من أحد موفري خدمة الصوت عبر بروتوكول الإنترنت (VoIP).

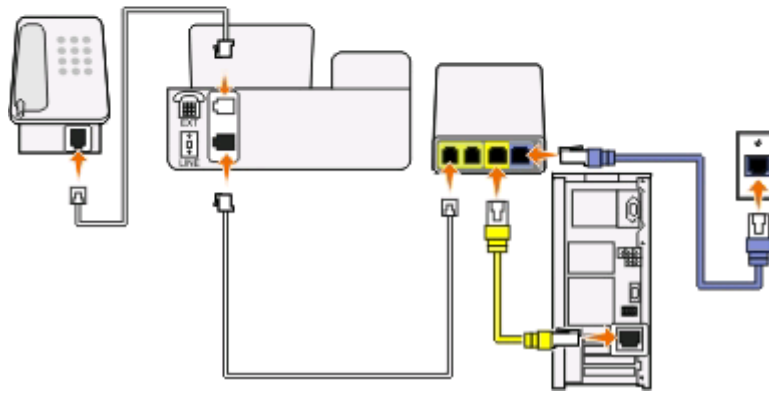
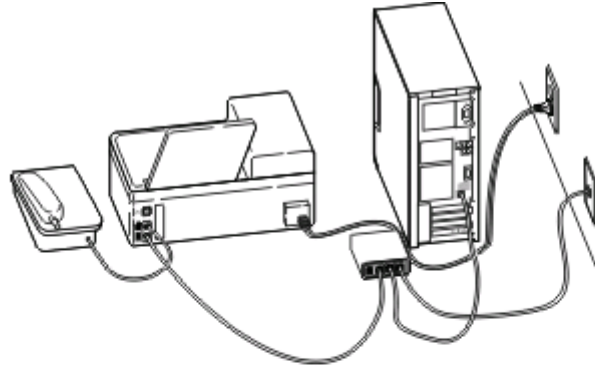

تلميحات لطريقة الإعداد هذه:

- قم بتوصيل الطابعة بالمنفذ الذي يحمل اسم **Phone Line 1** أو **Phone Port** على مهائئ الصوت عبر بروتوكول الإنترنت (VoIP). ولا يكون المنفذ الذي يحمل اسم **Phone Line 2** أو **Fax Port** نشطًا دائمًا. وقد يتعين عليك دفع المزيد من الأموال لموفر الصوت عبر بروتوكول الإنترنت (VoIP) إذا كنت تريد تنشيط منفذ الهاتف الثاني.
 - للتأكد من نشاط منفذ الهاتف على مهائئ الصوت عبر بروتوكول الإنترنت (VoIP)، قم بتوصيل هاتف تناظري إلى منفذ الهاتف، ثم استمع إلى نغمة الطلب. إذا كنت تسمع نغمة طلب، فهذا يشير إلى أن المنفذ نشط.
 - إذا كنت تريد منفذي هاتف للأجهزة لديك ولكنك لا تريد دفع المزيد من الأموال، فلا تقم بتوصيل الطابعة داخل منفذ الهاتف الثاني. بل يمكنك استخدام مشترك هاتف. قم بتوصيل مشترك الهاتف داخل **Phone Line 1** أو **Phone Port**، ثم قم بتوصيل الطابعة والهاتف بالمشارك.
- ملاحظة:** تأكد من أنك تستخدم مشترك هاتف، وليس مشتركًا خطيًا. للتأكد من أنك تستخدم المشترك المناسب، قم بتوصيل هاتف تناظري بالمشارك، ثم استمع إلى نغمة الطلب.

المخطط 4: خدمة الهاتف الرقمية من خلال موثر الكابل

الإعداد 1: الطابعة متصلة مباشرة بمودم كابل

اتبع طريقة الإعداد هذه إذا كنت تقوم عادة بتوصيل الهاتف لديك بمودم كابل.

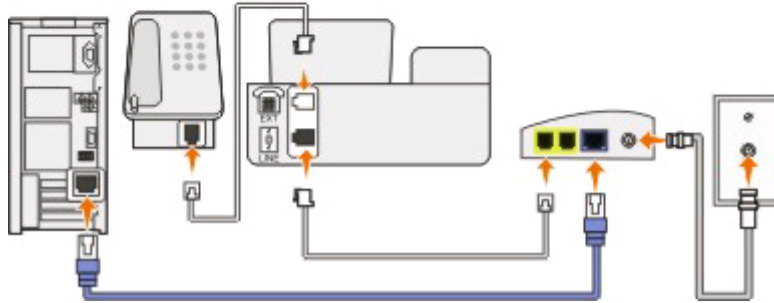
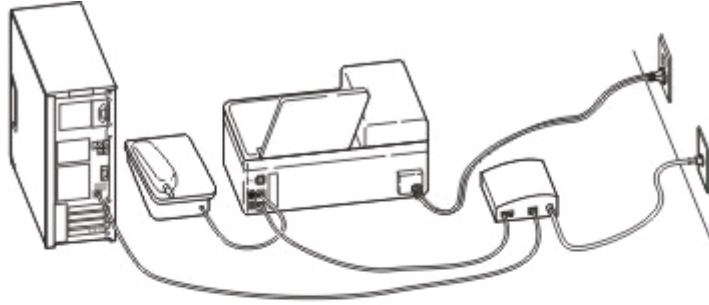

تلميحات لطريقة الإعداد هذه:

- قم بتوصيل الطابعة بالمنفذ الذي يحمل اسم **Phone Line 1** أو **Phone Port** على مودم الكابل. ولا يكون المنفذ الذي يحمل اسم **Phone Line 2** أو **Fax Port** نشطًا دائمًا. وقد يتعين عليك دفع المزيد من الأموال لموفر الكابل إذا كنت تريد تنشيط منفذ الهاتف الثاني.
 - للتأكد من أن منفذ الهاتف على مودم الكابل نشط، قم بتوصيل هاتف تناظري إلى منفذ الهاتف، واستمع إلى نغمة الطلب. إذا كنت تسمع نغمة طلب، فهذا يشير إلى أن المنفذ نشط.
 - إذا كنت تريد منفيذ هاتف للأجهزة لديك ولكنك لا تريد دفع المزيد من الأموال، فلا تقم بتوصيل الطابعة داخل منفذ الهاتف الثاني. بل يمكنك استخدام مشترك هاتف. قم بتوصيل مشترك الهاتف داخل **Phone Line 1** أو **Phone Port**، ثم قم بتوصيل الطابعة والهاتف بالمشارك.
- ملاحظة:** تأكد من أنك تستخدم مشترك هاتف، وليس مشتركًا خطيًا. للتأكد من أنك تستخدم المشترك المناسب، قم بتوصيل هاتف تناظري بالمشارك، ثم استمع إلى نغمة الطلب.

الإعداد 2: الطابعة متصلة بمقبس الحائط، مع تثبيت مودم الكابل مكان آخر في المنزل

اتبع طريقة الإعداد هذه إذا كان موفر الكابل لديك قد قام بتنشيط مقابس الحائط في منزلك بحيث لن تضطر إلى توصيل الأجهزة بمودم كابل. وتأتي خدمات هاتف الكابل من مقابس الحائط.

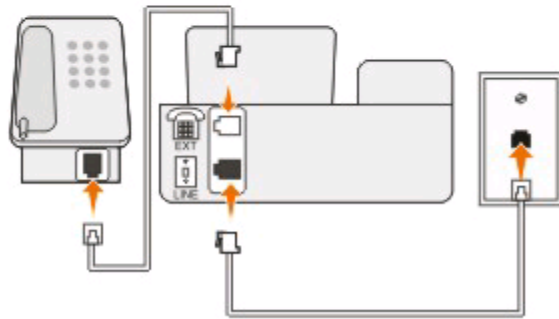
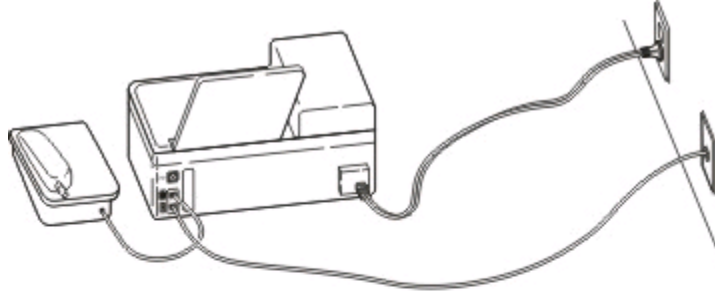

المخطط 5: الإعداد حسب البلد أو المنطقة

للدول أو المناطق المختلفة أنواع مختلفة من مقابس الحائط للهاتف. إن مقبس الحائط القياسي الذي تفره أغلب الدول أو المناطق هو المقبس المُسجّل -11 (RJ-11). ستكون بحاجة إلى قابس RJ 11، أو كابل هاتف به موصل RJ 11، ليتسنى لك توصيل الجهاز بمقبس حائط RJ 11.

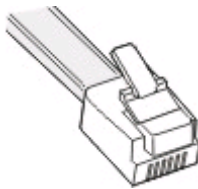

تشتمل منافذ الفاكس الموجودة بالجزء الخلفي من الطابعة وكابل الهاتف الذي يأتي من الطابعة على موصلات RJ 11. إذا كان هناك نوع مختلف من الموصلات في بلدك أو منطقتك، فقد تكون بحاجة إلى استخدام مهايئ RJ 11.

توصيل الطابعة بمقبس حائط بخلاف RJ 11

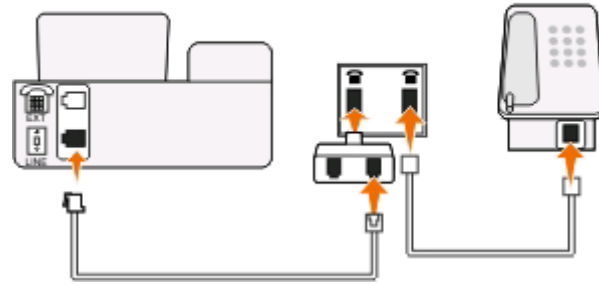
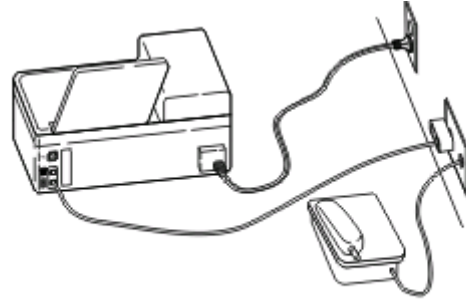

إلتمام الاتصال:

- 1 قم بتوصيل أحد طرفي كابل الهاتف بمنفذ بالطابعة.
- 2 قم بتوصيل الطرف الآخر من الكابل بمهايئ RJ 11، ثم قم بتوصيل المهايئ بمقبس الحائط.
- 3 في حالة الرغبة في توصيل جهاز آخر (هاتف أو جهاز الرد) بنفس مقبس الحائط، بموصل بخلاف RJ 11، قم بتوصيله مباشرة بمقبس الحائط.

ملاحظات:

- لا تخرج القابس التشخيصي من المنفذ بالطابعة.
- قد لا يأتي مهايئ RJ-11 مرفقاً مع الطابعة في بلدك أو منطقتك.

إذا كان للجهاز الإضافي (الهاتف أو جهاز الرد) مهايئ RJ-11، فيمكن إخراج القابس التشخيصي وتوصيل الجهاز بالمنفذ  بالطابعة.

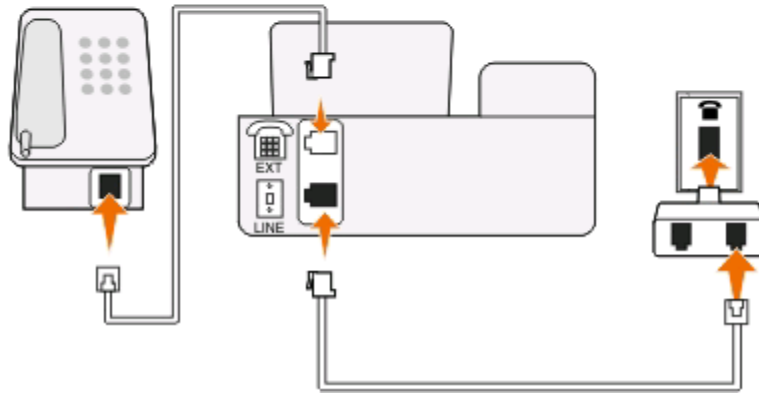
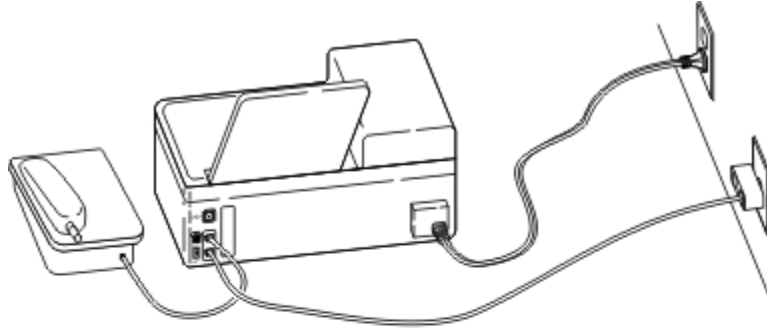

توصيل الطابعة في الدول أو المناطق التي تستخدم وصلة تسلسلية

في بعض الدول أو المناطق، يلزم توصيل كافة الأجهزة بمقبس الحائط. يتعذر توصيل الهاتف أو جهاز الرد على المكالمات بالمنفذ  بالطابعة. يطلق على ذلك وصلة تسلسلية.

النمسا ألمانيا البرتغال
بلجيكا أيرلندا إسبانيا
الدانمارك إيطاليا السويد
فرنسا هولندا سويسرا
فنلندا النرويج المملكة المتحدة

تحذير - تلف محتمل: إذا كانت بلدك أو منطقتك مدرجة بالقائمة، فلا تخرج القابس التشخيصي من المنفذ  بالطابعة. هذا أمر ضروري لتقوم الأجهزة بأداء وظائفها على نحو سليم على خط الهاتف.

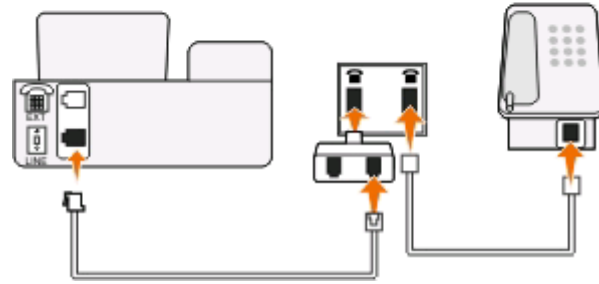
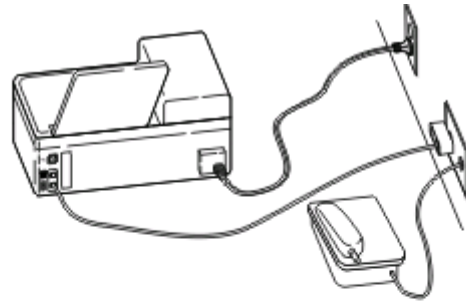

إلتامام الاتصال:

قم بتوصيل الكابل من مقبس الحائط إلى المنفذ بالطابعة.

توصيل الطابعة بمقبس الحائط في ألمانيا

مقبس الحائط الألماني له نوعان من المنافذ. المنافذ N من أجل أجهزة الفاكس والمودم وأجهزة الرد على المكالمات. المنافذ F من أجل الهواتف.

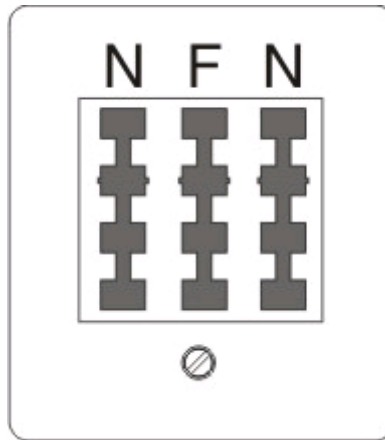

قم بتوصيل الطابعة بأي من المنافذ N.

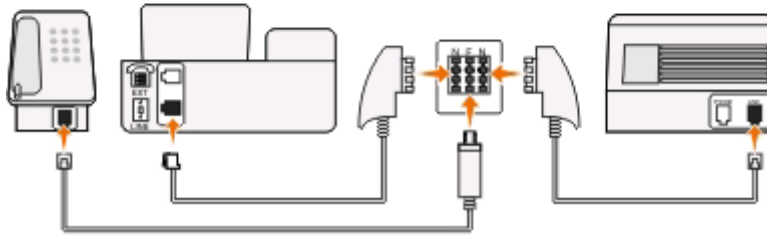
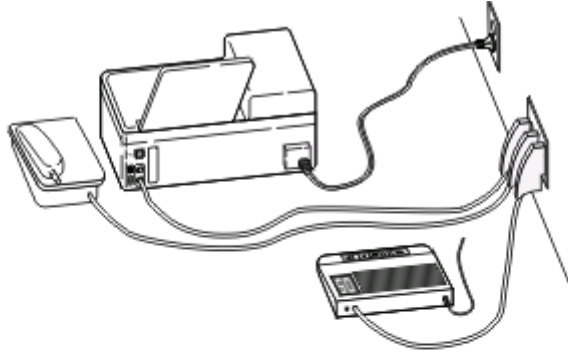

إتمام الاتصال:

- 1 قم بتوصيل أحد طرفي كابل الهاتف بمنفذ بالطابعة.
- 2 قم بتوصيل الطرف الآخر من الكابل بمهايئ RJ 11، ثم قم بتوصيل المهايئ بأحد المنافذ N.
- 3 في حالة الرغبة في توصيل الهاتف وجهاز الرد على المكالمات بنفس مقبس الحائط، قم بتوصيل الأجهزة على النحو الموضح.

إدخال معلومات المستخدم









تشمل معلومات المستخدم الخاصة بك اسمك أو اسم شركتك، ورقم الفاكس الخاص بك (رقم الفاكس هو رقم الهاتف، إلا إذا خصصت خط هاتف للفاكس) ، ووقت وتاريخ الإرسال على جهاز الفاكس. تظهر هذه المعلومات في رأس وتذييل الفاكسات التي تقوم بإرسالها. في بعض البلدان، لا يمكنك إرسال فاكس دون هذه المعلومات. وتقوم بعض أجهزة الفاكس أيضًا بمنع استلام الفاكسات التي لا تحتوي على معلومات المرسل، لذلك تأكد من أنك قد قمت بإدخال هذه المعلومات في الطابعة الخاصة بك.

إعداد رأس الفاكس

- 1 من لوحة التحكم الخاصة بالطابعة، اضغط على .
- 2 اضغط على أزرار الأسهم للانتقال إلى إعداد الفاكس، ثم اضغط على **OK**.
- 3 اضغط على أزرار الأسهم للانتقال إلى الطلب الهاتفي والإرسال، ثم اضغط على **OK**.
- 4 اضغط على **OK** مرة أخرى لتحديد اسم الفاكس.
- 5 استخدم لوحة المفاتيح الرقمية لإدخال اسمك أو اسم شركتك، ثم اضغط على **OK**.
- 6 اضغط على أزرار الأسهم للانتقال إلى رقم الفاكس، ثم اضغط على **OK**.
- 7 استخدم لوحة المفاتيح الرقمية لإدخال رقم الفاكس أو رقم الهاتف، ثم اضغط على **OK**.

الإرسال عبر الفاكس



إعداد تذييل الفاكس

- 1 اضغط على .
- 2 اضغط على أزرار الأسهم للانتقال إلى طباعة فاكس، ثم اضغط على .
- 3 اضغط على أزرار الأسهم للانتقال إلى تذييل الفاكس، ثم اضغط على .
- 4 اضغط على  مرة أخرى لتحديد تشغيل.
- 5 أثناء الإعداد الأولي للطابعة، تمت مطالبتك بإدخال التاريخ والوقت. إذا لم تكن قد قمت بإدخال هذه المعلومات، فقم بما يلي:
 - أ اضغط على  مرتين.
 - ب اضغط على أزرار الأسهم للانتقال إلى إعداد الجهاز، ثم اضغط على .
 - ج اضغط على أزرار الأسهم للانتقال إلى التاريخ/الوقت، ثم اضغط على .
 - د أدخل التاريخ باستخدام لوحة المفاتيح الرقمية، ثم اضغط على .
 - هـ أدخل الوقت باستخدام لوحة المفاتيح الرقمية، ثم اضغط على .

تهيئة إعدادات الفاكس

يمكنك تهيئة إعدادات الفاكس من خلال لوحة تحكم الطابعة أو برنامج الفاكس. في حالة تهيئة إعدادات الفاكس من لوحة تحكم الطابعة، يقوم برنامج الفاكس باستيراد هذه الإعدادات. تظهر التغييرات في المرة التالية التي تقوم فيها بتشغيل برنامج الفاكس. تقوم الطابعة أيضًا بحفظ الإعدادات التي تقوم باختيارها في برنامج الفاكس، ما لم تقم بضبط الطابعة على منع التغييرات التي يتم إجراؤها من الكمبيوتر.

تهيئة إعدادات الفاكس باستخدام لوحة تحكم الطابعة

- 1 من لوحة التحكم الخاصة بالطابعة، اضغط على .
- 2 اضغط على أزرار الأسهم للانتقال إلى إعداد الفاكس، ثم اضغط على .
- 3 قم بتهيئة إعدادات الفاكس باستخدام التحديدات في القائمة:

من هنا	يمكنك
دفتر العناوين	إعداد دفتر العناوين أو عرضه أو طباعته.
تقارير	<ul style="list-style-type: none"> • طباعة سجلات النشاط. تتيح لك سجلات النشاط عرض محفوظات الفاكسات المرسله والمستلمة في الطابعة. • طباعة صفحات التأكيد أو تقارير الإرسال. هذه التقارير تتيح لك معرفة إذا ما نجح إرسال هذه الفاكسات التي تقوم بإرسالها أم لا.
الرنين والرد	<ul style="list-style-type: none"> • إعداد الطابعة لاستلام الفاكسات تلقائيًا أو يدويًا. تشغيل أو إيقاف تشغيل ميزة "الرد التلقائي". • ضبط مستوى صوت الرنين. • تعيين عدد الرنات. وذلك مهم إذا اخترت استلام الفاكسات تلقائيًا (تشغيل الرد التلقائي). • تعيين الرنة المميزة. إذا قمت بالاشتراك في ميزة الرنة المميزة على خط الهاتف لديك، فقم بتعيين النمط الصحيح للطابعة في هذه القائمة. • تمكين إعادة توجيه الفاكسات. • تعيين رمز رد يدوي. هذا هو الرمز الذي تقوم بالضغط عليه لاستلام الفاكسات يدويًا. • تعيين نمط معرف المتصل الذي تريده. بعض البلدان والمناطق لها أنماط متعددة.
طباعة فاكس	<ul style="list-style-type: none"> • إعداد الطابعة لطباعة الفاكسات الواردة لملاءمة الصفحة. • تعيين تذييل الفاكس.

من هنا	يمكنك
الطلب الهاتفي والإرسال	<ul style="list-style-type: none"> • تعيين اسم الفاكس ورقمه. • ضبط مستوى صوت الطلب الهاتفي. • ضبط طريقة الطلب، ووقت إعادة الطلب، وعدد محاولات إعادة الطلب، وبادئة الطلب، وسرعة إرسال الفاكس. • تحويل الفاكسات التي يتم إرسالها إلى أوضاع تتعرف عليها أجهزة الفاكس المستلمة. وإلا، فسيتم إنهاء هذه الفاكسات. • تمكين تصحيح الأخطاء أثناء الإرسال. • إعداد ما إذا كانت الطابعة تقوم بمسح المستند الأصلي ضوئياً قبل أو بعد الاتصال بالمستلم. <p>إعداد الطابعة لعمل مسح ضوئي قبل الطلب لكي لا تضطر لإجراء مسح ضوئي للمستند مرة أخرى في حالة فشل إرسال الفاكس. يتم حفظ المستند الذي تم مسحه ضوئياً في ذاكرة الطابعة. بإمكان الطابعة استرداده وإعادة الاتصال بالرقم تلقائياً. إذا قمت بإعداد الطابعة للمسح الضوئي بعد الطلب الهاتفي، فإن الطابعة لا تقوم بالاتصال تلقائياً، حتى عندما يكون الخط مشغولاً.</p>
منع استلام الفاكسات	منع الفاكسات الواردة غير المرغوب بها.

تهيئة إعدادات الفاكس باستخدام برنامج الفاكس

قبل فتح برنامج الفاكس لتهيئة إعدادات الفاكس، تأكد من:

- توصيل الطابعة بشكل صحيح بخط الهاتف.
- تشغيل الطابعة وتوصيلها بالكمبيوتر.
- عدم وجود الطابعة في وضع "توفير الطاقة". إذا كانت الطابعة في وضع "توفير الطاقة"، فاضغط على  لتنشيط الطابعة.

استخدام معالج إعداد الفاكس في نظام Windows

- 1 انقر فوق  أو ابدأ.
 - 2 انقر فوق **كافة البرامج** أو **برامج**، ثم حدد مجلد برنامج الطابعة من القائمة.
 - 3 انتقل إلى:

الصفحة الرئيسية للطابعة < علامة التبويب فاكس < إعداد الطابعة للإرسال عبر الفاكس

يتم فتح "معالج إعداد الفاكس".
 - 4 تشغيل "معالج إعداد الفاكس". تأكد من تحديد خدمة الهاتف والاتصال الصحيحين. يقوم المعالج بتهيئة إعدادات الفاكس المثلى بناءً على الاتصال لديك.
- ملاحظة:** إذا كنت تريد تهيئة إعدادات الفاكس المتقدمة، فانقر فوق **تهيئة إعدادات الفاكس المتقدمة** من علامة التبويب "فاكس" في "الصفحة الرئيسية للطابعة". يؤدي ذلك إلى بدء تشغيل "أداة إعداد الطابعة المساعدة".

استخدام "أداة إعداد الفاكس المساعدة" في نظام Macintosh

- 1 من سطح المكتب الخاص بـ Finder (الباحث)، انقر نقرًا مزدوجًا فوق مجلد الطابعة.
 - 2 انقر نقرًا مزدوجًا فوق Fax Setup Utility (أداة إعداد الفاكس المساعدة) الخاصة بالطابعة.
 - 3 قم بتهيئة إعدادات الفاكس باستخدام البرنامج.
- لمعرفة مزيد من المعلومات، انقر فوق **تعليمات** أو  لعرض المعلومات حول التعليمات الخاصة ببرنامج الفاكس.

إنشاء قائمة جهات اتصال

يمكنك إنشاء قائمة جهات اتصال باستخدام "دفتر العناوين" في لوحة تحكم الطابعة أو دليل الهاتف في برنامج الفاكس. في حالة إنشاء قائمة جهات اتصال من لوحة تحكم الطابعة، يقوم برنامج الفاكس تلقائيًا بحفظ جهات الاتصال كإدخالات "الطلب السريع". وبالمثل، عند إضافة جهات اتصال إلى قائمة "الطلب السريع" ببرنامج الفاكس، تقوم الطابعة بحفظها تلقائيًا إلى "دفتر العناوين" بالطابعة. يمكنك حفظ ما يصل إلى 89 جهة اتصال و 10 مجموعات فاكس في قائمة جهات الاتصال.

إنشاء قائمة جهات اتصال باستخدام لوحة تحكم الطابعة

- 1 من لوحة التحكم الخاصة بالطابعة، اضغط على .
 - 2 اضغط على أزرار الأسهم للانتقال إلى إعداد الفاكس، ثم اضغط على **OK**.
 - 3 اضغط على **OK** مرة أخرى لتحديد دفتر العناوين.
 - 4 لإضافة رقم فاكس إلى "دفتر العناوين":
 - أ اضغط على أزرار الأسهم للانتقال إلى إضافة.
 - ب اضغط على **OK**.
 - ج اضغط على **OK** مرة أخرى لتحديد رقم "الطلب السريع".
- ملاحظة:** الأرقام من 1 إلى 89 مخصصة لجهات الاتصال الفردية. الأرقام من 90 إلى 99 مخصصة لجهات الاتصال الجماعية. عندما تقوم بإرسال فاكس، يمكنك إدخال رقم "الطلب السريع" بدلاً من رقم الفاكس الخاص بجهة الاتصال.
- د استخدم لوحة المفاتيح الرقمية لإدخال رقم الفاكس في الحقل "إدخال الرقم"، ثم اضغط على **OK**.
 - هـ استخدم لوحة المفاتيح الرقمية لإدخال اسم جهة الاتصال في حقل "إدخال الاسم"، ثم اضغط على **OK** لحفظ الإدخال.
 - و قم بتكرار الخطوات من (4 ب) حتى (4 هـ) لإضافة المزيد من الإدخالات إذا لزم الأمر. يمكنك إدخال ما يصل إلى 89 رقمًا من أرقام الفاكس.
- 5 لإضافة إحدى مجموعات الفاكس:
 - أ اضغط على **OK** لتحديد إضافة.
 - ب باستخدام لوحة المفاتيح الرقمية، أدخل الرقم من 90 حتى 99، ثم اضغط على **OK**.
 - ج أدخل رقم الفاكس في حقل "إدخال الرقم"، ثم اضغط على **OK**.
 - د إذا أردت إضافة جهة اتصال أخرى إلى المجموعة، فاضغط على أزرار الأسهم للانتقال إلى نعم، ثم اضغط على **OK**.
 - هـ كرر الخطوة 5 د إذا لزم الأمر. يمكنك إدخال ما يصل إلى 30 رقم فاكس للمجموعة. إذا لم ترغب في إضافة رقم فاكس آخر، فاضغط على **OK** لتحديد لا.
 - و أدخل اسم المجموعة في حقل "إدخال الاسم"، ثم اضغط على **OK** لحفظ الإدخال.

إنشاء قائمة جهات اتصال باستخدام برنامج الفاكس

لمستخدمي نظام Windows

- 1 انقر فوق  أو ابدأ.
- 2 انقر فوق كافة البرامج أو برامج، ثم حدد مجلد برنامج الطابعة من القائمة.
- 3 انتقل إلى:

الصفحة الرئيسية للطابعة < علامة التبويب فاكس < تحرير قائمة جهات الاتصال

يتم فتح علامة تبويب "جهات الاتصال" الخاصة بـ "أداة إعداد الطابعة المساعدة".

4 انقر فوق تحديد من دفتر الهاتف.

5 من الحقل "دفتر الهاتف"، اختر أحد دفاتر الهاتف.

6 حدد جهة الاتصال التي ترغب في إضافتها، ثم انقر فوق إضافة إلى القائمة أو تغييرها لاستيراد جهة الاتصال.

ملاحظة: لإضافة جهات اتصال، ستكون بحاجة إلى استيراد جهات اتصال من دفاتر الهاتف الموجودة على الكمبيوتر والمدعومة بواسطة برنامج الفاكس. بالإضافة إلى "دفتر العناوين" الموجودة بالبرنامج، قد يكون لديك أيضًا دفاتر هاتف خاصة بعملاء البريد مثبتة على الكمبيوتر، مثل Microsoft Outlook.

7 انقر فوق موافق.

لمستخدمي نظام Macintosh

1 من سطح المكتب الخاص بـ Finder (الباحث)، انقر نقرًا مزدوجًا فوق مجلد الطابعة.

2 انقر نقرًا مزدوجًا فوق Fax Setup Utility (أداة إعداد الفاكس المساعدة) الخاصة بالطابعة.

3 انقر فوق علامة التبويب أرقام الطلب السريع.

• لإضافة جهات اتصال، انقر فوق علامة التبويب أفراد.

• لإضافة مجموعات فاكس، انقر فوق علامة التبويب مجموعات.

4 انقر فوق  لفتح Address Book (دفتر العناوين).

ملاحظة: لإضافة جهات اتصال، ستكون بحاجة إلى استيراد جهات اتصال من Address Book (دفتر العناوين) الموجود على كمبيوتر Macintosh. في حالة عدم وجود جهة الاتصال في Mac Address Book (دفتر عناوين Mac)، فقم أولاً بإضافة جهة الاتصال إلى دفتر العناوين، ثم قم باستيرادها.

5 من Address Book (دفتر العناوين)، انقر فوق جهات الاتصال المراد إضافتها إلى قائمة Speed Dial (الطلب السريع) ثم قم بسحبها.

لمعرفة مزيد من المعلومات، انقر فوق تعليمات أو  لعرض المعلومات حول التعليمات الخاصة ببرنامج الفاكس.

إرسال الفاكسات



زجاج المساحة الضوئية	وحدة تغذية المستندات التلقائية (ADF)
 <p>استخدم زجاج المساحة الضوئية للصفحات الفردية والعناصر الصغيرة (مثل البطاقات البريدية أو الصور الفوتوغرافية) أو الورق الشفاف أو ورق الصور الفوتوغرافية أو الوسائط الرقيقة (مثل قصاصات المجلات).</p>	 <p>استخدم وحدة تغذية المستندات التلقائية (ADF) للمستندات متعددة الصفحات.</p> <p>ملاحظة: تتوفر وحدة تغذية المستندات التلقائية (ADF) بالطرز المحددة فقط. إذا قمت بشراء طابعة لا تشتمل على وحدة تغذية المستندات التلقائية (ADF)، فقم حينئذٍ بتحميل الصور الفوتوغرافية أو المستندات الأصلية على زجاج المساحة الضوئية.</p>

تلميحات حول إرسال الفاكسات

قبل إرسال الفاكس:

- تأكد من تشغيل الطابعة وتوصيلها بخط هاتف أو خط DSL أو خط VoIP نشط. يعمل الخط إذا سمعت نغمة الاتصال.
- قم بتحميل مستند أصلي بحيث يكون وجهه لأعلى في وحدة تغذية المستندات التلقائية (ADF) أو بحيث يكون وجهه لأسفل على زجاج الماسحة الضوئية.
- عند استخدام وحدة تغذية المستندات التلقائية (ADF)، اضبط موجه الورق في درج وحدة تغذية المستندات التلقائية (ADF) على عرض المستند الأصلي.
- عند استخدام زجاج الماسحة الضوئية، أغلق غطاء الماسحة الضوئية لتجنب ظهور حواف داكنة في الصورة الممسوحة ضوئياً.

إرسال الفاكسات باستخدام لوحة تحكم الطابعة

- 1 من لوحة تحكم الطابعة، اضغط على .
- 2 أدخل مستلمًا للفاكس أو حدده:
 - أدخل رقم الفاكس، ثم اضغط على **OK**.
 - اضغط على **دقتر العناوين** لتحديد رقم من قائمة "الطلب السريع" أو "الطلب الجماعي"، ثم اضغط مرتين على **OK**.
- 3 إذا أردت إرسال أحد الفاكسات إلى مجموعة من المستلمين (إرسال فاكس جماعي)، فاضغط على أزرار الأسهم للانتقال إلى **نعم**، ثم اضغط على **OK**.
 - أدخل رقمًا آخر أو حدده من دقتر العناوين.
 - كرر الخطوة لإضافة مزيد من المستلمين.
- 4 اضغط على زر **ألوان/أسود** لتحديد فاكس بالألوان أو بالأبيض والأسود.
- 5 اضغط على  لبدء مهمة الفاكس.

تلميح:

- يمكنك إرسال فاكس جماعي إلى ما يصل إلى 30 مستلمًا.

إرسال الفاكسات باستخدام الكمبيوتر

لمستخدمي نظام Windows

- 1 بعد فتح أحد المستندات، انقر فوق **ملف < طباعة**.
- 2 من قائمة "اسم الطابعة"، حدد إصدار الفاكس الخاص بالطابعة، ثم انقر فوق **موافق**. يظهر "معالج إرسال الفاكس".
- 3 اتبع الإرشادات التي تظهر على شاشة الكمبيوتر.

لمستخدمي نظام Macintosh

- 1 أثناء فتح أحد المستندات، اختر **File (ملف) < Print (طباعة)**.
 - 2 من القائمة المنبثقة "الطابعة"، حدد إصدار الفاكس الخاص بالطابعة.
- ملاحظة:** لرؤية خيارات الفاكس في مربع الحوار "طباعة"، يجب استخدام برنامج تشغيل الفاكس الخاص بالطابعة. إذا كان إصدار الفاكس الخاص بالطابعة غير مدرج بالقائمة، فاختر **Add a printer (إضافة طابعة)**، ثم اختر إصدار الفاكس للطابعة.

3 أدخل اسم المستلم ورقمه.

4 انقر فوق الفاكس.

استلام الفاكسات

تلميحات حول استلام الفاكسات

عند استلام الفاكسات:



- تأكد من تشغيل الطابعة وتوصيلها بخط هاتف أو خط DSL أو خط VoIP نشط. يعمل الخط إذا سمعت نغمة الاتصال.
- إذا قمت بإعداد الطابعة على استلام الفاكسات يدويًا (إيقاف الرد التلقائي)، فتأكد أنه لم يتم إعداد مستوى صوت الرنين على "إيقاف".
- وإذا قمت بتعيين الطابعة على استلام الفاكسات تلقائيًا (تشغيل الرد التلقائي)، فقم بتحميل الورق في الطابعة.

استلام الفاكسات تلقائيًا

1 التأكد من تشغيل ميزة "الرد التلقائي":

- أ من لوحة التحكم الخاصة بالطابعة، اضغط على .
- ب اضغط على أزرار الأسهم للانتقال إلى إعداد الفاكس، ثم اضغط على **OK**.
- ج اضغط على أزرار الأسهم للانتقال إلى الرنين والرد، ثم اضغط على **OK**.
- د اضغط على **OK** مرةً أخرى لتحديد الرد التلقائي.
- هـ إذا تم ضبط ميزة "الرد التلقائي" على "تشغيل"، فاضغط على أزرار الأسهم للانتقال إلى تشغيل، ثم اضغط على **OK** لحفظ الإعداد.

2 تعيين عدد الرنات قبل قيام الطابعة بالتقاط الفاكسات الواردة:

- أ اضغط على أزرار الأسهم للانتقال إلى رفع السماعه عند، ثم اضغط على **OK**.
 - ب اضغط على أزرار الأسهم للانتقال إلى عدد الرنات الذي تريد، ثم اضغط على **OK** لحفظ الإعداد.
- عند اكتشاف عدد الرنات التي تم تعيينها، ستقوم الطابعة باستلام الفاكس الوارد تلقائيًا.
- تحذير - تلف محتمل:** لا تلمس الكابلات أو منافذ  و  أثناء استلام الفاكس بشكل نشط.

تلميحات:

- إذا كانت الطابعة تشترك في الخط مع أجهزة تناظرية أخرى (هاتف أو جهاز الرد على المكالمات)، فقم بضبط الطابعة لالتقاط المكالمات بعد إصدار جهاز الرد على المكالمات لرتنين. على سبيل المثال، إذا كان جهاز الرد على المكالمات يلتقط المكالمات بعد أربع رنات، فقم بإعداد الطابعة على الالتقاط بعد ست رنات. وبهذا، يقوم جهاز الرد على المكالمات باللتقاط المكالمات أولاً، ويتم استلام المكالمات الصوتية الخاصة بك. وإذا كانت المكالمة عبارة عن فاكس، فستقوم الطابعة باكتشاف إشارة الفاكس على الخط ثم التقاط المكالمة. في حالة وجود الطابعة على خط فاكس مخصص، يمكنك تعيين الطابعة بحيث تلتقط السماعه على أي عدد من الرنات.
- وإذا كانت لديك أرقام متعددة على خط واحد، أو إذا قمت بالاشتراك في خدمة الرنات المميزة التي توفرها شركة الهاتف التي تتعامل معها، فتأكد أنك قد قمت بتعيين نمط الرنين الصحيح الخاص بالطابعة. وإلا، فلن تستلم الطابعة الفاكسات إلا إذا قمت بتعيينها على استلام الفاكسات تلقائيًا.

استلام فاكس يدويًا

1 قم بإيقاف تشغيل "الرد التلقائي":

- أ من لوحة التحكم الخاصة بالطابعة، اضغط على .
- ب اضغط على أزرار الأسهم للانتقال إلى إعداد الفاكس، ثم اضغط على **OK**.
- ج اضغط على أزرار الأسهم للانتقال إلى الرنين والرد، ثم اضغط على **OK**.

د اضغط على **OK** مرة أخرى لتحديد الرد التلقائي.

هـ اضغط على أزرار الأسهم للانتقال إلى إيقاف، ثم اضغط على **OK**.

2 في حالة رنين الهاتف وسماع نغمات الفاكس عند التقاط السماع، اضغط على **OK** بالطابعة أو *9* بالهاتف المتصل بالطابعة.

تحذير - تلف محتمل: لا تلمس الكابلات أو منافذ **OK** و **OK** أثناء استلام الفاكس بشكل نشط.

تلميحات:

- الرمز الافتراضي للرد على الفاكسات يدويًا هو *9*، لكن لمزيد من الأمان، يمكن تغييره إلى رقم لا يعرفه غيرك. يمكنك إدخال ما يصل إلى 7 أحرف للرمز. الأحرف الصالحة هي الأرقام 0-9 والحرفان # و*.
- تأكد من توصيل الهاتف بمنفذ **OK** الموجود بالجزء الخلفي من الطابعة ومن توصيل الطابعة بمقبس الحائط عبر منفذ **OK**.

الأسئلة الشائعة حول الإرسال عبر الفاكس

هل سأكون بحاجة إلى تشغيل برنامج التثبيت مرة أخرى لإعداد الفاكس، إذا قمت بتخطي إعداد الفاكس في البداية؟

لست بحاجة إلى تشغيل برنامج التثبيت مرة أخرى. يمكن إعداد الفاكس وتثبيته من خلال برنامج الفاكس الذي تم تثبيته مع برنامج الطابعة. لإعداد الفاكس:

1 قم بتوصيل الطابعة بخط الهاتف. لمزيد من المعلومات، انظر "إعداد الطابعة للإرسال عبر الفاكس" في الصفحة 63.

2 قم بتهيئة إعدادات الفاكس باستخدام برنامج الفاكس.

لمستخدمي نظام Windows

أ انقر فوق  أو ابدأ.

ب انقر فوق كافة البرامج أو برامج، ثم حدد مجلد برنامج الطابعة من القائمة.

ج انتقل إلى:

الصفحة الرئيسية للطابعة < علامة التبويب فاكس < إعداد الطابعة للإرسال عبر الفاكس

يتم فتح "معالج إعداد الفاكس".

د تشغيل "معالج إعداد الفاكس". تأكد من تحديد خدمة الهاتف والاتصال الصحيحين. يقوم المعالج بتهيئة إعدادات الفاكس المثلى بناءً على الاتصال لديك.

لمستخدمي نظام Macintosh

أ من سطح المكتب الخاص بـ Finder (الباحث)، انقر نقرًا مزدوجًا فوق مجلد الطابعة.

ب انقر نقرًا مزدوجًا فوق Fax Setup Utility (أداة إعداد الفاكس المساعدة) الخاصة بالطابعة.

ج قم بتهيئة إعدادات الفاكس.

ما المقصود بالمشارك، وأي نوع يتعين علي استخدامه؟

إذا كان لديك عدد محدود من مقابس الحائط في منزلك أو عدد محدود من المنافذ على المهائي، فيمكنك استخدام مشترك هاتف. إذ يقوم المشترك بتقسيم إشارة الهاتف، كما يسمح لك بتوصيل عدة أجهزة بمقبس الحائط. ويشتمل المشترك على منفذين أو أكثر حيث يمكنك توصيل الأجهزة. لا تستخدم مشتركًا خطيًا.

للتأكد من أنك تستخدم المشترك المناسب، قم بتوصيل هاتف تناظري بالمشارك، ثم استمع إلى نغمة الطلب.

ما رقم الفاكس الخاص بي؟

في معظم الحالات، يكون رقم هاتفك هو نفس رقم الفاكس الخاص بك. إذا اشتركت في خدمة اكتشاف نمط الرنين المميز (DRPD) التي تعرضها شركات الاتصالات الهاتفية، فسيكون رقم الفاكس الخاص بك هو الرقم الذي قمت بتخصيصه للطابعة. تأكد من إدخال نمط الرنين المميز لهذا الرقم في برنامج الفاكس أو قائمة "إعداد الفاكس" بلوحة تحكم الطابعة.

إذا كان لديك أكثر من خط هاتفي واحد، فتأكد من إدخال رقم الخط الذي تم توصيل الطابعة به.

ما المقصود ببادئة الطلب؟

بادئة الطلب هي الرقم أو سلسلة الأرقام التي يجب أن تضغط عليها قبل أن تتمكن من طلب رقم الفاكس أو الهاتف الفعلي. إذا كانت الطابعة تُستخدم في أحد المكاتب أو متصلة بنظام هاتف تبادلي للفروع خاص، فإن بادئة الطلب هذه قد تكون عبارة عن رقم معين تحتاج للضغط عليه حتى يتسنى لك إجراء مكالمات خارج المكتب. ويمكن أن تكون بادئة الطلب هذه أيضًا عبارة عن كود البلد أو كود المنطقة التي تحتاج إلى إدخالها إذا كنت تقوم بإرسال فاكسات خارج المدينة. وتكون بادئة الطلب هذه غاية في الأهمية إذا كنت تقوم بإرسال الفاكسات كثيرًا إلى نفس البلد أو المنطقة. عند ضبط بادئة طلب في الأداة المساعدة، لن تكون بحاجة إلى الضغط على الرقم أو سلسلة الأرقام المحددة كلما قمت بطلب رقم الفاكس أو الهاتف. حيث تقوم الطابعة تلقائيًا بإدخال البادئة كلما قمت بإجراء طلب.

يمكنك إدخال ما يصل إلى 8 أحرف كبادئة للطلب. الأحرف الصالحة هي الأرقام من 0-9 بالإضافة إلى الرمزين # و*. إذا كنت تستخدم برنامج الفاكس لإدخال بادئة الطلب، فقد تحتاج أيضًا إلى تضمين مسافات الحروف والفاصلات ورمز النجمة والشباك وعلامة زائد وعلامة ناقص والأقواس.

متى أحتاج إلى ضبط ميزة "الرد التلقائي" على الوضع "تشغيل"؟

عليك بضبط ميزة "الرد التلقائي" على الوضع "تشغيل" إذا كنت تريد أن تقوم الطابعة باستلام الفاكسات تلقائيًا.

إذا كانت الطابعة متصلة بنفس خط الهاتف مع جهاز للرد على المكالمات، فيجب أن تقوم بضبط ميزة "الرد التلقائي" على الوضع "تشغيل" حتى يتسنى لك استلام كل من المكالمات الصوتية والفاكسات التي ترد إليك. تأكد من ضبط جهاز الرد على المكالمات بحيث يقوم بالرد عند صدور عدد رنات أقل من تلك المضبوطة في الطابعة. فهذا يتيح للأجهزة الأخرى إمكانية الرد على المكالمات الصوتية أولاً. إذا كانت المكالمات الواردة عبارة عن فاكس، فبإمكان الطابعة اكتشاف إشارات الفاكس على الخط واستقبال المكالمات.

كم عدد الرنات التي ينبغي عليّ تعيينها؟

إذا كانت الطابعة تشترك في خط واحد مع جهاز الرد على المكالمات، فقم بإعداد الطابعة لالتقاط أكبر عدد ممكن من الرنات. نظرًا لأنه لا يتوفر لديك سوى خط واحد، فلا توجد طريقة للتمييز بين مكالمات صوتية وفاكس وارد. يمكنك تعيين عدد الرنات حتى يتسنى لجهاز الرد على المكالمات تلقي المكالمات الصوتية وللطابعة تلقي الفاكسات الواردة. إذا قمت بتعيين الأجهزة الأخرى لالتقاط عدد أقل من الرنات، فعندئذٍ تقوم الأجهزة بالالتقاط المكالمات أولاً، ومن ثم تلقي مكالماتك الصوتية. إذا كانت إحدى المكالمات عبارة عن فاكس، فيمكن للطابعة اكتشافها ومن ثم الرد عليها.



إذا كانت الطابعة مضبوطة على خط فاكس مخصص، فيمكنك ضبط الطابعة للرد عند صدور أي عدد تريده من مرات الرنين.

كيف أقوم بضبط رنة مميزة للطابعة؟

من الأهمية بمكان إعداد النغمة الصحيحة إذا كنت مشتركًا في ميزة "اكتشاف نمط الرنين المميز" (DRPD) التي تقدمها شركات الهاتف. تسمح لك هذه الميزة أن يكون لديك العديد من أرقام الهاتف على خط هاتف واحد. ويكون لكل رقم هاتف نمط رنين مميز (رنة واحدة، رنتان، ثلاث رنات). وتسمح لك الأنماط المختلفة للرنات بمعرفة رقم الهاتف الذي تم الاتصال به، وأي جهاز يجب عليك استخدامه للرد على المكالمات.

قم بتخصيص أحد أرقام الهاتف لديك للطابعة على أنه رقم الفاكس، ثم قم بإعداد الطابعة للرد على نمط الرنين الخاص بذلك الرقم. إذا تم إعداد النمط بصورة خاطئة، فستقوم الطابعة بإصدار رنين، ولكنها لن تستلم الفاكس أبدًا.

لتعيين نمط الرنين في الطابعة:

- 1 من لوحة التحكم الخاصة بالطابعة، اضغط على .
- 2 اضغط على أزرار الأسهم للانتقال إلى إعداد الفاكس، ثم اضغط على .
- 3 اضغط على أزرار الأسهم للانتقال إلى الرنين والرد، ثم اضغط على .

- 4 اضغط على أزرار الأسهم للانتقال إلى نمط الرنة، ثم اضغط على **OK**.
- 5 اضغط على أزرار الأسهم لتحديد نمط الرنين الخاص بالطابعة، ثم اضغط على **OK**.
- كما يُطلق اسم "الرنة المميزة" Ident-a-Call و"الرنة الذكية" Teen Ring و RingMaster و IdentaRing.



كيف أتتحقق من نغمة الطلب الهاتفي؟

تتيح لك نغمة الطلب الهاتفي معرفة إذا كان خط الهاتف يعمل أو إذا كانت الطابعة موصلة بخط الهاتف بشكل صحيح. إذا صادفت أية مشكلات في إرسال واستلام الفاكسات، فتأكد أنك تستطيع سماع نغمة طلب هاتفي على الخط ومن خلال الطابعة.

التأكد من عمل خط الهاتف ومقبس الهاتف بالحائط

- 1 صل هاتفًا تناظريًا بمقبس الهاتف بالحائط.
 - 2 استمع إلى نغمة الطلب الهاتفي من خلال سماعة الهاتف.
- إذا سمعت نغمة طلب هاتفي، فإن ذلك يعني أن خط الهاتف ومقبس الهاتف بالحائط يعملان.
- إذا لم تسمع نغمة طلب هاتفي، فقم بتوصيل هاتف تناظري بمقبس هاتف آخر بالحائط، واستمع إلى نغمة الطلب الهاتفي. إذا سمعت نغمة اتصال، فإن خط الهاتف يعمل ولكن مقبس الهاتف الأول بالحائط لا يعمل.

التأكد من توصيل الطابعة بخط الهاتف على نحو سليم

- 1 بينما تكون الطابعة موصلة بخط الهاتف من خلال منفذ  الموجود بمؤخرة الطابعة، صل هاتفًا تناظريًا بمنفذ  الخاص بالطابعة.
 - 2 استمع إلى نغمة الطلب الهاتفي.
- إذا سمعت نغمة طلب هاتفي، فإن ذلك يعني أن خط الهاتف يعمل وأنه متصل بشكل صحيح بالطابعة.
- إذا لم تسمع نغمة طلب هاتفي عبر الطابعة ومقبس الهاتف بالحائط، فانظر "قائمة فحص استكشاف أخطاء الفاكس وإصلاحها" في الصفحة 125.

كيف أقوم بضبط صوت سماعة الطابعة؟

استمع إلى نغمة الطلب الهاتفي للتحقق من أن خط الهاتف يعمل وتحقق من توصيل الكابلات والأجهزة بشبكة اتصال الهاتف على نحو سليم. تأكد أن صوت الطلب الهاتفي غير مضبوط على "إيقاف"، وخاصة إذا كنت تقوم بالاتصال برقم والسماعة مغلقة. إذا قمت بإعداد الطابعة لاستلام الفاكسات يدويًا، فتأكد أنك قد قمت بإعداد صوت الرنين عاليًا بدرجة كافية لتسمعه.

ضبط مستوى صوت الطلب الهاتفي

- 1 من لوحة تحكم الطابعة، اضغط على .
- 2 اضغط على أزرار الأسهم للتمرير إلى إعداد الفاكس، ثم اضغط على **OK**.
- 3 اضغط على أزرار الأسهم للتمرير إلى الطلب الهاتفي والإرسال، ثم اضغط على **OK**.
- 4 اضغط على أزرار الأسهم للانتقال إلى مستوى صوت الطلب الهاتفي، ثم اضغط على **OK**.
- 5 اضغط على أزرار الأسهم لتحديد إعداد صوت الطلب الهاتفي، ثم اضغط على **OK**.

ضبط مستوى صوت الرنين

- 1 اضغط على  للانتقال رجوعًا إلى قائمة "إعداد الفاكس".
- 2 اضغط على أزرار الأسهم للتمرير إلى الرنين والرد، ثم اضغط على **OK**.
- 3 اضغط على أزرار الأسهم للانتقال إلى مستوى صوت الجرس، ثم اضغط على **OK**.
- 4 اضغط على أزرار الأسهم لتحديد إعداد صوت الرنين، ثم اضغط على **OK**.

الإرسال عبر الفاكس

كيف يمكنني التأكد من أن مكالمات الفاكس تتوجه إلى الطابعة والمكالمات الصوتية تتوجه إلى جهاز الرد على المكالمات؟

للتأكد من أن الطابعة تلتقط الفاكسات الواردة، قم بتعيين "الرد التلقائي" على "تشغيل"، ثم قم بتعيين الطابعة للالتقاط بعد عدد أكبر من الرنات عن ذلك الخاص بجهاز الرد على المكالمات. على سبيل المثال، إذا كان جهاز الرد على المكالمات يلتقط المكالمات بعد أربع رنات، فقم بإعداد الطابعة على الالتقاط بعد ست رنات. وبهذا، يقوم جهاز الرد على المكالمات بالالتقاط المكالمات أولاً، ويتم استلام المكالمات الصوتية الخاصة بك. وإذا كانت المكالمات عبارة عن فاكس، فستقوم الطابعة باكتشاف إشارة الفاكس على الخط ثم التقاط المكالمات.

ما أفضل الإعدادات التي تعمل على النحو الأمثل مع البريد الصوتي الرقمي؟

يمكن مشاركة نفس خط الهاتف للبريد الصوتي والفاكس في حالة اشتراكك بخدمة رنين مميز. وتتيح لك هذه الميزة استخدام أرقام هواتف عديدة على خط هاتف واحد. حيث يتم تعيين نمط رنين مخصص لكل رقم هاتف (رنين فردي أو رنين مزدوج أو رنين ثلاثي). تسمح لك أنماط الرنين المختلفة بمعرفة رقم الهاتف الذي تم طلبه، علاوةً على الجهاز الذي يجب استخدامه للرد على المكالمات.

إذا لم تكن مشتركاً بخدمة الرنين المميز، فعليك بضبط الطابعة بحيث تقوم باستلام الفاكسات يدوياً (إيقاف الرد التلقائي). يتيح لك هذا الإعداد إمكانية استلام كل من المكالمات الصوتية ومكالمات الفاكس، ولكنه يعمل على أكمل وجه في حالة استخدام البريد الصوتي بشكل متكرر. ستحتاج إلى إيقاف تشغيل البريد الصوتي كلما توقعت ورود فاكس.

كيف أقوم بتغيير دقة المستندات التي أقوم بإرسالها عبر الفاكس؟

قد تؤثر الدقة أو جودة الفاكس الخاصة بالمستندات التي تقوم بإرسالها على إرسال الفاكس. وقد لا يدعم جهاز الفاكس المستلم درجات الدقة العالية وقد لا يتمكن من استلام الفاكس الخاص بك. ويمكنك حل هذه المشكلة عن طريق تمكين "التحويل التلقائي للفاكس"، ولكن قد ينجم عن التحويل التلقائي تعذر قراءة الفاكس، ولاسيما إذا كان المستند الأصلي باهناً بالفعل.

اختر جودة الفاكس التي تتناسب بالشكل الأفضل مع قدرة جهاز الفاكس المستلم وجودة المستند الأصلي.

جودة	دقة اللون الأسود	دقة اللون
قياسية	100 × 200	200 × 200
دقيقة	200 × 200	200 × 200
دقيقة للغاية	300 × 300	200 × 200
فائقة الدقة	300 × 300 (ألوان نصفية)	200 × 200

عند إرسال فاكس، وبعد إدخال رقم الفاكس، اضغط على أزرار الأسهم لتحديد جودة الفاكس، ثم اضغط على **OK**.

كيف أقوم بإرسال الفاكس في وقت محدد؟

- 1 من لوحة تحكم الطابعة، اضغط على .
- 2 أدخل مستلماً للفاكس أو حدده:
 - أدخل رقم الفاكس، ثم اضغط على **OK**.
 - اضغط على دفتر العناوين لتحديد رقم من قائمة "الطلب السريع" أو "الطلب الجماعي"، ثم اضغط مرتين على **OK**.
- 3 إذا أردت إرسال أحد الفاكسات إلى مجموعة من المستلمين (إرسال فاكس جماعي)، فاضغط على أزرار الأسهم للانتقال إلى نعم، ثم اضغط على **OK**.
- 4 أدخل رقمًا آخر أو حدده من دفتر العناوين.
كرر هذه الخطوة لإضافة مزيد من المستلمين.
- 4 اضغط على **OK** للانتقال إلى جدول الفاكس.
- 5 اضغط على أزرار الأسهم للانتقال إلى إرسال في وقت لاحق، ثم اضغط على **OK**.

الإرسال عبر الفاكس

- 6 أدخل الوقت الذي ترغب في إرسال الفاكس فيه، ثم اضغط على **OK**.
- 7 إذا لم يتم تعيين الطابعة على الوضع "24 ساعة"، فاضغط على أزرار الأسهم لتحديد صباحاً أو مساءً، ثم اضغط على **OK**.
- 8 اضغط على **⏏** لبدء مسح المستند ضوئياً وحفظ الفاكس المحدد بالوقت.
تقوم الطابعة بإرسال الفاكس في الوقت المحدد. لا تقم بإيقاف تشغيل الطابعة أو فصلها عن خط الهاتف قبل الوقت المحدد.
- 9 إذا كنت تريد تضمين صفحة أخرى في الفاكس، فاضغط على أزرار الأسهم للانتقال إلى نعم، ثم اضغط على **OK**.

كيف أقوم بإرسال فاكس باستخدام بطاقة اتصال هاتفية؟

- 1 اضغط على نغمة الطلب.
يجب أن تسمع نغمة الطلب الخاصة بخط الهاتف.
- 2 أدخل معلومات بطاقة الاتصال، واتبع رسائل المطالبة عندما تكون متصلاً بشركة الهاتف.
- 3 أدخل رقم الفاكس الخاص بالمستلم، عندما يطلب منك ذلك، ثم اضغط على **⏏**.

كيف أعرف أنه قد تم إرسال الفاكس بنجاح؟

- يمكنك إعداد الطابعة لطباعة صفحة تأكيد، أو تقرير إرسال، في كل مرة تقوم فيها بإرسال الفاكس. يتضمن هذا التقرير وقت وتاريخ إرسال الفاكس. إذا فشلت مهمة الفاكس، فإن التقرير يشمل سبب الخطأ أيضاً.
- 1 من لوحة التحكم الخاصة بالطابعة، اضغط على **⏏**.
 - 2 اضغط على أزرار الأسهم للانتقال إلى إعداد الفاكس، ثم اضغط على **OK**.
 - 3 اضغط على أزرار الأسهم للانتقال إلى تقارير، ثم اضغط على **OK**.
 - 4 اضغط على أزرار الأسهم للانتقال إلى التأكيد، ثم اضغط على **OK**.
 - 5 اضغط أزرار الأسهم لتحديد خيار طباعة التقرير:
 - إذا أردت أن تقوم بطباعة تقرير في كل مرة تقوم فيها بإرسال فاكس، فحدد لكل أو طباعة لكل.
 - إذا أردت أن توفر الحبر وتقوم بطباعة تقرير في حالة فشل الفاكس فقط، فحدد عند الخطأ.
 - 6 اضغط على **OK**.

كيف أقوم بعرض محفوظات الفاكس الخاص بالطابعة؟

- يمكنك طباعة تقارير الفاكسات المرسله و/أو المستلمه.
- 1 من لوحة التحكم الخاصة بالطابعة، اضغط على **⏏**.
 - 2 اضغط على أزرار الأسهم للانتقال إلى إعداد الفاكس، ثم اضغط على **OK**.
 - 3 اضغط على أزرار الأسهم للانتقال إلى تقارير، ثم اضغط على **OK**.
 - 4 اضغط على أزرار الأسهم للانتقال إلى تقرير النشاط، ثم اضغط على **OK**.
 - 5 لإعداد وقت طباعة تقارير نشاط الفاكس، اضغط على أزرار الأسهم لاختيار ما إذا كنت تطبع تقارير نشاط الفاكس بعد 40 فاكساً أو عند الطلب فقط.
 - 6 لطباعة تقارير نشاط الفاكس، اضغط على أزرار الأسهم للانتقال إلى طباعة التقارير، ثم اضغط على **OK**.
 - لطباعة محفوظات الفاكسات المرسله فقط، اضغط على أزرار الأسهم للانتقال إلى سجل الإرسال، ثم اضغط على **OK**.
 - لطباعة محفوظات فاكس مستلم فقط، اضغط على أزرار الأسهم للانتقال إلى سجل الاستلام، ثم اضغط على **OK**.

- لطباعة محفوظات الفاكس المستلم والمرسل فقط، اضغط على أزرار الأسهم للانتقال إلى تقرير النشاط، ثم اضغط على **OK**.

كيف أقوم بإعادة توجيه الفاكس؟

- 1 من لوحة التحكم الخاصة بالطابعة، اضغط على .
- 2 اضغط على أزرار الأسهم للانتقال إلى إعداد الفاكس، ثم اضغط على **OK**.
- 3 اضغط على أزرار الأسهم للانتقال إلى الرنين والرد، ثم اضغط على **OK**.
- 4 اضغط على أزرار الأسهم للانتقال إلى إعادة توجيه الفاكس، ثم اضغط على **OK**.
- 5 اضغط على أزرار الأسهم للانتقال إلى إعادة توجيه أو طباعة وإعادة توجيه، ثم اضغط على **OK**.
- 6 باستخدام لوحة المفاتيح الرقمية، أدخل الرقم الذي تريد إعادة توجيه الفاكس إليه، ثم اضغط على **OK**.
عندما تقوم بتمكين هذا الخيار، فإن جميع الفاكسات التي تستلمها تتم إعادة توجيهها تلقائيًا حتى تقوم بتعطيلها.
لتعطيل إعادة توجيه الفاكس، عد إلى قائمة "إعادة توجيه الفاكس"، ثم حدد إيقاف.

هل يمكنني منع استلام الفاكسات؟

يمكنك منع استلام الفاكسات من أرقام معينة. كذلك، يمكنك منع الفاكسات غير المرغوب فيها والفاكسات الواردة من مُرسلين غير معروفين (مُرسلين ليس لديهم مُعرّف المتصل). وتعد هذه الميزة مفيدة إذا كنت ترغب في استلام الفاكسات تلقائيًا ولكن مع ترشيح الفاكسات التي ستستلمها.

- 1 تشغيل وظيفة منع استلام الفاكسات.
أ من لوحة التحكم الخاصة بالطابعة، اضغط على .
- ب اضغط على أزرار الأسهم للتمرير إلى إعداد الفاكس، ثم اضغط على **OK**.
- ج اضغط على أزرار الأسهم للتمرير إلى منع استلام الفاكسات، ثم اضغط على **OK**.
- د اضغط على أزرار الأسهم للتمرير إلى تشغيل/إيقاف تشغيل، ثم اضغط على **OK**.
- هـ اضغط على أزرار الأسهم للتمرير إلى تشغيل، ثم اضغط على **OK** لحفظ الإعداد.
- 2 أضف الرقم الذي تريد منعه.
أ اضغط على أزرار الأسهم للتمرير إلى إضافة.
ب اضغط على **OK**.
- ج استخدم لوحة المفاتيح لإدخال رقم الفاكس، ثم اضغط على **OK** للحفظ.
- د استخدم لوحة المفاتيح لإدخال اسم الشخص الذي تريد منع استلام فاكسات منه.
- هـ كرر الخطوات من 2 (ب) إلى 2 (د) حتى تقوم بإضافة كافة الأرقام التي تريد منع استلام فاكسات منها. يمكنك منع استلام فاكسات مما يصل إلى 50 رقمًا.
- 3 منع استلام الفاكسات غير المعروفة (فاكسات دون رقم مُعرّف المتصل).
أ اضغط على أزرار الأسهم للتمرير إلى منع الفاكسات غير المعروفة، ثم اضغط على **OK**.
- ب اضغط على أزرار الأسهم للتمرير إلى تشغيل، ثم اضغط على **OK** لحفظ الإعداد.

هل يمكنني استرداد الفاكسات التي فشل إرسالها؟

تقوم الطابعة بحفظ الفاكس الوارد في ذاكرة الطابعة قبل القيام بطباعة الفاكس. في حالة نفاذ الطابعة من الحبر أو الورق، يمكنك طباعة الفاكس في وقت لاحق بعد إصلاح الخطأ. وتقوم الطابعة بتنبيهك إذا كانت هناك فاكسات تلزم طباعتها.

إذا فشل إرسال فاكس وارد أو صادر نظرًا لانقطاع التيار الكهربائي، فحينئذٍ تقوم الطابعة تلقائيًا بطباعة تقرير خطأ في المرة التالية لتشغيلها. وبالنسبة للفاكسات الواردة، يتيح لك تقرير الخطأ معرفة الشخص الذي أرسل الفاكس وعدد الصفحات التي لم تتم طباعتها. بالنسبة للفاكسات الصادرة، يتيح لك معرفة عدد الصفحات التي لم يتم إرسالها. يتعذر استرداد الفاكسات المفقودة بسبب انقطاع التيار.

التوصيل عبر شبكة الاتصال

تثبيت الطابعة على شبكة اتصال لاسلكية

توافق شبكة الاتصال اللاسلكية

قد تحتوي الطابعة على ملقم طباعة لاسلكية يعمل بمعياري IEEE 802.11b أو IEEE 802.11g أو IEEE 802.11n. الطابعة متوافقة مع موجبات IEEE 802.11 b/g/n المتوافقة مع تقنية Wi-Fi.

ملاحظة: إذا كانت طابعتك تشتمل على ملقم طباعة لاسلكي بمعياري IEEE 802.11g وواجهتك صعوبات مع موجة n، فتأكد مع جهة تصنيع الموجه من توافق إعداد الوضع الحالي مع أجهزة g، حيث إن هذا الإعداد يتنوع وفقًا لنوع الموجه أو طرازه.

خيارات الأمان المدعومة بشبكة الاتصال

تدعم الطابعة ثلاثة خيارات أمان لاسلكية: بلا أمان و WEP و WPA/WPA2.

بلا أمان

لا يوصى بعدم استخدام أمان على الإطلاق على شبكة الاتصال المنزلية اللاسلكية. حيث يعني عدم استخدام الأمان أنه بإمكان أي شخص في نطاق شبكة الاتصال اللاسلكية لديك استخدام موارد شبكة الاتصال الخاصة بك - بما في ذلك الوصول إلى الإنترنت - في حالة اتصال شبكة الاتصال اللاسلكية بالإنترنت. ويمتد نطاق شبكة الاتصال اللاسلكية فيما وراء جدران المنزل، مما يتيح لك الوصول إلى شبكة الاتصال من الشارع أو من أي منزل من منازل الجيران.

بروتوكول التشفير اللاسلكي WEP

WEP (الخصوصية السلكية المُتكافئة) هو أبسط وأضعف أنواع الأمان اللاسلكي. يعتمد أمان WEP على سلسلة من الأحرف التي يُطلق عليها مفتاح WEP.

يجب أن يستخدم كل جهاز على شبكة الاتصال اللاسلكية نفس مفتاح WEP. يمكن استخدام أمان WEP على شبكة الاتصال ذات الوضع المخصص وشبكة الاتصال ذات وضع البنية الأساسية.

يكون مفتاح WEP الصالح:

- مكونًا من 10 أو 26 حرفًا من الأحرف السداسية العشرية بالضبط. الأحرف السداسية العشرية هي الأحرف من A إلى F ومن a إلى f والأرقام من 0 إلى 9.
- مكونة من 5 أو 13 حرفًا من أحرف ASCII. أحرف ASCII عبارة عن أحرف وأرقام وعلامات ترقيم ورموز يمكن العثور عليها على لوحة المفاتيح.

WPA/WPA2

يقدم WPA (الوصول المحمي بتقنية Wi-Fi) و WPA2 (الوصول المحمي بتقنية Wi-Fi 2) أمان شبكة اتصال لاسلكية أقوى من WEP. يُعتبر WPA و WPA2 نوعين متشابهين من الأمان. يستخدم WPA2 طريقة تشفير أكثر تعقيدًا وأكثر أمانًا من WPA. يستخدم كل من WPA و WPA2 سلسلة من الأحرف، يُطلق عليها اسم عبارة المرور أو مفتاح WPA المشترك مسبقًا، لحماية شبكات الاتصال اللاسلكية للوصول غير المرخص به.

تتكون عبارة المرور WPA الصالحة:

- من 64 حرفًا من الأحرف السداسية العشرية بالضبط. الأحرف السداسية العشرية هي الأحرف من A إلى F ومن a إلى f والأرقام من 0 إلى 9.
- من 8 إلى 63 حرفًا من أحرف ASCII. أحرف ASCII عبارة عن أحرف وأرقام وعلامات ترقيم ورموز يمكن العثور عليها على لوحة المفاتيح. تكون أحرف ASCII الموجودة بعبارة المرور WPA حساسة لحالة الأحرف.

يجب أن يستخدم كل جهاز على شبكة الاتصال اللاسلكية نفس عبارة مرور WPA. أمان WPA هو خيار يوجد بشبكات الاتصال ذات وضع البنية الأساسية المزودة بنقاط وصول (موجهات لاسلكية) وبطاقات شبكة الاتصال التي تدعم WPA فقط. تقدم أغلب أجهزة شبكة الاتصال اللاسلكية الأحدث أمان WPA2 كخيار.

ملاحظة: في حالة استخدام شبكة الاتصال لأمان WPA أو WPA2، قم بتحديد **WPA الشخصي** في حالة مطالبتك بتحديد نوع الأمان الذي تستخدمه شبكة الاتصال الخاصة بك.

طباعة صفحة إعداد شبكة الاتصال

تقوم صفحة إعداد شبكة الاتصال بسرد إعدادات تهيئة الطابعة، بما في ذلك عنوان IP وعنوان MAC الخاصان بالطابعة.

- 1 قم بتحميل ورق عادي.
- 2 من لوحة تحكم الطابعة، اضغط على .
- 3 اضغط على أزرار الأسهم للانتقال إلى إعداد شبكة الاتصال، ثم اضغط على **OK**.
- 4 اضغط على **OK** لتحديد طباعة صفحة الإعداد. تتم طباعة صفحة إعداد شبكة اتصال.

المعلومات اللازمة لإعداد الطابعة على شبكة اتصال لاسلكية

إعداد الطابعة للطباعة اللاسلكية، تحتاج إلى معرفة ما يلي:

- اسم شبكة الاتصال اللاسلكية، التي تعرف أيضًا باسم **SSID** (معرّف ضبط الخدمة)
 - ما إذا كان تم استخدام التشفير لتأمين شبكة الاتصال أم لا
 - مفتاح الأمان (إما مفتاح WEP أو عبارة المرور WPA/WPA2)
- لتحديد موقع مفتاح WEP أو عبارة المرور WPA/WPA2 لشبكة الاتصال، اعرض إعدادات نقطة الوصول (الموجه اللاسلكي) وافحص معلومات الأمان.

إذا كانت نقطة الوصول تستخدم أمان WEP، فيجب أن يكون مفتاح WEP:

- مكونًا من 10 أو 26 حرفًا من الأحرف السداسية العشرية بالضبط. الأحرف السداسية العشرية هي الأحرف من A إلى F ومن a إلى f والأرقام من 0 إلى 9.
 - أو
 - مكونة من 5 أو 13 حرفًا من أحرف ASCII. أحرف ASCII عبارة عن أحرف وأرقام وعلامات ترقيم ورموز يمكن العثور عليها على لوحة المفاتيح.
- إذا كانت نقطة الوصول تستخدم أمان WPA أو WPA2، فيجب أن تتكون عبارة المرور WPA:
- من 64 حرفًا من الأحرف السداسية العشرية بالضبط. الأحرف السداسية العشرية هي الأحرف من A إلى F ومن a إلى f والأرقام من 0 إلى 9.
 - أو
 - من 8 إلى 63 حرفًا من أحرف ASCII. أحرف ASCII عبارة عن أحرف وأرقام وعلامات ترقيم ورموز يمكن العثور عليها على لوحة المفاتيح. تكون أحرف ASCII الموجودة بعبارة المرور WPA حساسة لحالة الأحرف.
- إذا كانت شبكة الاتصال اللاسلكية لا تستخدم تقنية أمان، فلن يتوفر لديك مفتاح أمان.

ملاحظة: إذا لم تكن تعرف مُعرّف ضبط الخدمة (SSID) الخاص بشبكة الاتصال المتصل بها الكمبيوتر، فقم ببدء تشغيل الأداة المساعدة اللاسلكية لمهائئ شبكة الاتصال الخاصة بالكمبيوتر، ثم ابحث عن اسم شبكة الاتصال. إذا لم تتمكن من العثور على مُعرّف ضبط الخدمة (SSID) أو معلومات الأمان الخاصة بشبكة الاتصال، فانظر المراجع الواردة مع نقطة الوصول، أو اتصل بالشخص المسئول عن دعم النظام.

تثبيت الطابعة على شبكة اتصال لاسلكية

- قبل تثبيت الطابعة على شبكة اتصال لاسلكية، تأكد من:
- إعداد شبكة الاتصال اللاسلكية وعملها على نحو صحيح.
 - اتصال الكمبيوتر المستخدم بنفس شبكة الاتصال اللاسلكية التي ترغب في إعداد الطابعة عليها.

لمستخدمي نظام Windows

- 1 أغلق جميع البرامج المفتوحة.
- 2 أدخل القرص المضغوط الخاص ببرامج التثبيت.
في حالة عدم ظهور شاشة "الترحيب" بعد دقيقة، قم بتشغيل القرص المضغوط يدويًا:
أ انقر فوق  أو انقر فوق إبدأ ثم انقر فوق تشغيل.
- ب من مربع "بدء البحث" أو "تشغيل"، اكتب **D:\setup.exe**، حيث يشير **D** إلى الحرف الخاص بمحرك الأقراص المضغوطة أو محرك أقراص DVD المستخدم.
- ج اضغط على مفتاح الإدخال، أو انقر فوق موافق.
- 3 اتبع الإرشادات التي تظهر على شاشة "الترحيب" لإعداد الطابعة.

لمستخدمي نظام Macintosh

- 1 أغلق جميع التطبيقات المفتوحة.
- 2 نزل أحدث برنامج تثبيت من موقع الطابعة على الويب.
- 3 ابدأ تشغيل برنامج التثبيت للطابعة، ثم اتبع الإرشادات التي تظهر على شاشة الكمبيوتر.

تثبيت الطابعة على أجهزة الكمبيوتر الأخرى

بمجرد إعداد الطابعة على شبكة الاتصال اللاسلكية، يمكن الوصول إليها لاسلكيًا من خلال أي كمبيوتر آخر على شبكة الاتصال. وبرغم ذلك، ستحتاج إلى تثبيت برنامج تشغيل الطابعة على كل كمبيوتر يتم الوصول منه إلى الطابعة. لن تحتاج إلى تهيئة الطابعة مرة أخرى برغم ضرورة تشغيل برنامج الإعداد على كل كمبيوتر لتثبيت برنامج التشغيل.

لمستخدمي نظام Windows

- 1 أغلق جميع البرامج المفتوحة.
- 2 أدخل القرص المضغوط الخاص ببرامج التثبيت.
في حالة عدم ظهور شاشة "الترحيب" بعد دقيقة، قم بتشغيل القرص المضغوط يدويًا:
أ انقر فوق ، أو انقر فوق إبدأ ثم انقر فوق تشغيل.
- ب من مربع "بدء البحث" أو "تشغيل"، اكتب **D:\setup.exe**، حيث يشير **D** إلى الحرف الخاص بمحرك الأقراص المضغوطة أو محرك أقراص DVD المستخدم.
- ج اضغط على مفتاح الإدخال، أو انقر فوق موافق.
- 3 اتبع الإرشادات التي تظهر على شاشة الكمبيوتر لتثبيت الطابعة التي تمت تهيئتها مسبقًا على كمبيوتر جديد.

لمستخدمي نظام Macintosh

- 1 أغلق جميع التطبيقات المفتوحة.
- 2 نزل أحدث برنامج تثبيت من موقع الطابعة على الويب.
- 3 ابدأ تشغيل برنامج التثبيت للطابعة، ثم اتبع الإرشادات التي تظهر على شاشة الكمبيوتر.

التوصيل عبر شبكة الاتصال

تفسير ألوان مصباح مؤشر Wi-Fi

توضح ألوان مصباح مؤشر Wi-Fi حالة شبكة الاتصال الخاصة بالطابعة.

- **مطفأ** يعني واحدًا مما يلي:
 - الطابعة قيد الإيقاف أو قيد التشغيل.
 - الطابعة ليست متصلة بشبكة اتصال لاسلكية كما أنها في وضع "توفير الطاقة". في وضع "توفير الطاقة"، يومض مصباح التشغيل وينطفئ.
- **برتقالي ثابت** يعني واحدًا مما يلي:
 - لم تتم تهيئة الطابعة لاستخدامها على شبكة اتصال لاسلكية بعد.
 - تتم تهيئة الطابعة لاتصال مخصص ولكنها ليست متصلة حاليًا بجهاز مخصص آخر.
- **وميض برتقالي** يعني واحدًا مما يلي:
 - الطابعة خارج نطاق نقطة الوصول اللاسلكية (الموجه اللاسلكي).
 - الطابعة تحاول الاتصال بنقطة الوصول اللاسلكية، ولكن قد تكون نقطة الوصول اللاسلكية قيد الإيقاف أو لا تعمل على نحو سليم.
 - تم إيقاف تشغيل الطابعة المهيأة أو نقطة الوصول اللاسلكية ثم أعيد تشغيلها مرة أخرى، وتحاول الطابعة الاتصال بنقطة الوصول اللاسلكية.
 - قد لا تكون الإعدادات اللاسلكية للطابعة صالحة بعد الآن.
- **أخضر** يعني أن الطابعة متصلة بشبكة اتصال لاسلكية وأنها جاهزة للاستخدام.

إرشادات خاصة بالتثبيت اللاسلكي

تسري الإرشادات التالية على العملاء من خارج أمريكا الجنوبية الذين يستخدمون وحدة لاسلكية عريضة النطاق. ومن أمثلة هذه الوحدات LiveBox و AliceBox و N9UF Box و FreeBox و Club Internet.

قبل أن تبدأ

- تأكد من أن الموجه يدعم الاتصال اللاسلكي ومن أنه منشط للعمل على شبكة اتصال لاسلكية. لمزيد من المعلومات حول تهيئة الموجه للعمل لاسلكيًا، انظر المراجع المصاحبة للموجه الذي تفتنيه.
- تأكد من تشغيل كل من الموجه والكمبيوتر، وتأكد من توصيل الكمبيوتر بشبكة الاتصال اللاسلكية.

إضافة الطابعة إلى شبكة اتصال لاسلكية

- 1 قم بإعداد الطابعة للاتصال عبر شبكات الاتصال اللاسلكية باستخدام إرشادات الإعداد المتوفرة. توقف عند مطالبتك بتحديد شبكة اتصال.
 - 2 في حالة وجود زر الاقتران/التسجيل في الجزء الخلفي من الوحدة، اضغط على هذا الزر قبل تحديد شبكة اتصال. **ملاحظة:** بعد الضغط على زر الاقتران/التسجيل، تصبح لديك خمس دقائق لإكمال تثبيت الطابعة.
 - 3 العودة إلى شاشة الكمبيوتر.
- من قائمة شبكات الاتصال اللاسلكية التي تظهر، حدد شبكة الاتصال لديك، ثم انقر فوق **متابعة**.
- في حالة عدم ظهور شبكة الاتصال اللاسلكية لديك في القائمة:
أ توصيل الطابعة بشبكة اتصال لاسلكية أخرى.

لمستخدمي نظام Windows

انقر فوق شبكة الاتصال غير مدرجة.

لمستخدمي نظام Macintosh

حدد شبكة اتصال لاسلكية أخرى من القائمة، ثم انقر فوق **متابعة**.

ب أدخل التفاصيل الخاصة بشبكة الاتصال اللاسلكية.

ملاحظة: يمكن الحصول على مفتاح WEP أو WPA أو WPA2 من على الجزء السفلي للموجه، أو من المراجع المصاحبة للموجه، أو من صفحة الويب الخاصة بالموجه. إذا كنت قد قمت بتغيير مفتاح شبكة الاتصال اللاسلكية بالفعل، فقم باستخدام المفتاح الذي قمت بإنشائه.

4 اتبع الإرشادات التي تظهر على شاشة الكمبيوتر.

تخصيص عنوان IP ثابت

يتم تخصيص عنوان IP للطابعة تلقائيًا من خلال DHCP على أغلب شبكات الاتصال اللاسلكية.

1 استكمل الإعداد اللاسلكي، بما يسمح للطابعة باستلام عنوان DHCP من ملقم DHCP موجود على الشبكة.

2 اطبع صفحة إعداد شبكة الاتصال لترى عنوان IP المخصص حاليًا للطابعة.

3 افتح مستعرض الويب ثم اكتب عنوان IP الخاص بالطابعة في حقل العنوان. اضغط على مفتاح الإدخال.

ملاحظة: في حالة استخدام ملقم وكيل، فعطّله مؤقتًا لتحميل صفحة الويب للطابعة بشكل صحيح.

4 انقر فوق تهيئة < TCP/IP > تعيين عنوان IP الثابت.

5 في حقل "العنوان" اكتب عنوان IP المطلوب تخصيصه للطابعة، ثم انقر فوق إرسال.

للتحقق، اكتب عنوان IP في حقل العنوان بمستعرض الويب، ثم اضغط على مفتاح الإدخال.

لمزيد من المعلومات، اتصل بالشخص المسئول عن دعم النظام.

تغيير الإعدادات اللاسلكية بعد التثبيت

لتغيير الإعدادات اللاسلكية بالطابعة، مثل شبكة الاتصال المهيأة ومفتاح الأمان، نفذ ما يلي:

لمستخدمي نظام Windows

1 انقر فوق  أو ابدأ.

2 انقر فوق كافة البرامج أو برامج، ثم حدد مجلد برنامج الطابعة من القائمة.

3 انتقل إلى:

الصفحة الرئيسية للطابعة < حدد الطابعة < علامة التبويب إعدادات < الأداة المساعدة للإعداد اللاسلكي

4 اتبع الإرشادات التي تظهر على شاشة الكمبيوتر.

لمستخدمي نظام Macintosh

1 من Finder (الباحث)، انتقل إلى:

Applications (تطبيقات) < حدد مجلد الطابعة

2 انقر نقرًا مزدوجًا فوق Wireless Setup Assistant (أداة الإعداد اللاسلكي المساعدة).

3 اتبع الإرشادات التي تظهر على شاشة الكمبيوتر.

الإعدادات اللاسلكية المتقدمة

إنشاء شبكة اتصال لاسلكية ذات وضع مخصص

يمكنك إعداد شبكة اتصال ذات وضع مخصص في حالة:

- عدم توافر نقطة وصول أو موجه لاسلكي
- عدم توافر شبكة اتصال لاسلكية (لكن مع توافر مهائى شبكة اتصال لاسلكية للكمبيوتر)
- الرغبة في إعداد شبكة اتصال مستقلة بين الطابعة والكمبيوتر باستخدام مهائى شبكة اتصال لاسلكية

ملاحظات:

- قبل البدء، تأكد من اتصال مهائى شبكة الاتصال اللاسلكية بالكمبيوتر بشكل سليم ومن أنه يعمل.
- الطريقة الموصى بها لإعداد شبكة الاتصال اللاسلكية هي استخدام نقطة وصول (موجه لاسلكي). ويطلق على إعداد شبكة الاتصال بهذه الطريقة شبكة اتصال ذات وضع البنية الأساسية.
- في حالة اشتغال الكمبيوتر على *MyWi-Fi* أو *Wi-Fi* مباشر، فيمكنك إنشاء اتصالات مباشرة بالطابعة اللاسلكية. ارجع إلى المراجع المصاحبة للكمبيوتر لمزيد من المعلومات.
- بإمكان الطابعة الاتصال على شبكة اتصال لاسلكية واحدة فقط في المرة الواحدة. تؤدي تهيئة الطابعة لشبكة اتصال لاسلكية ذات وضع مخصص إلى منعها من العمل على أية شبكة اتصال لاسلكية أخرى، سواء كانت ذات وضع مخصص أو وضع البنية الأساسية.

في نظام التشغيل Windows Vista أو الأحدث:

- 1 انقر فوق  > لوحة التحكم > شبكة الاتصال والإنترنت > مركز شبكة الاتصال والمشاركة.
 - 2 انقر فوق إعداد اتصال أو شبكة اتصال > إعداد شبكة اتصال لاسلكية ذات وضع مخصص (من كمبيوتر إلى كمبيوتر) > التالي.
 - 3 اتبع الإرشادات التي تظهر لإعداد شبكة لاسلكية ذات وضع مخصص. كجزء من عملية الإعداد:
 - أ قم بإنشاء اسم لشبكة الاتصال أو SSID لشبكة الاتصال الموجودة بين الكمبيوتر والطابعة.
 - ب قم بتدوين اسم شبكة الاتصال. تأكد من نسخه كما هو تمامًا، بما في ذلك الأحرف الكبيرة.
 - ج انتقل إلى القائمة "نوع الأمان" وحدد WPA2 الشخصي أو WEP، ثم أنشئ عبارة مرور WPA أو مفتاح WEP. يجب أن تكون عبارات مرور WPA:
 - من 8 إلى 63 حرفًا من أحرف ASCII. أحرف ASCII هي عبارة عن أحرف وأرقام ورموز يمكن العثور عليها بلوحة المفاتيح. تكون أحرف ASCII الموجودة بعبارة المرور WPA حساسة لحالة الأحرف.
 - تتكون من 64 حرفًا من الأحرف السداسية العشرية بالضبط. الأحرف السداسية العشرية هي الأحرف من A إلى F ومن a إلى f والأرقام من 0 إلى 9.
 - د يجب أن تكون مفاتيح WEP:
 - مكونة من 5 أو 13 حرفًا من أحرف ASCII. أحرف ASCII هي عبارة عن أحرف وأرقام ورموز يمكن العثور عليها بلوحة المفاتيح.
 - مكونة من 10 أو 26 حرفًا من الأحرف السداسية العشرية بالضبط. الأحرف السداسية العشرية هي الأحرف من A إلى F ومن a إلى f والأرقام من 0 إلى 9.
 - 4 قم بتدوين كلمة المرور الخاصة بشبكة الاتصال. تأكد من نسخه كما هو تمامًا، بما في ذلك الأحرف الكبيرة.
- سيعمل نظام Windows Vista على تمكين شبكة الاتصال ذات الوضع المخصص نيابة عنك. وستظهر تلك الشبكة في مربع الحوار "الاتصال بالشبكة" ضمن "شبكات الاتصال المتاحة"، مما يشير إلى تهيئة الكمبيوتر ليتناسب مع شبكة الاتصال ذات الوضع المخصص.
- 4 أغلق لوحة تحكم Windows وأية إطارات أخرى متبقية.
 - 5 أدخل القرص المضغوط الخاص ببرنامج التثبيت، واتبع إرشادات التثبيت اللاسلكي.
- ملاحظة:** لا تقم بتوصيل كابل التثبيت أو كابل شبكة الاتصال حتى تتلقى تعليمات للقيام بذلك من برنامج الإعداد.

التوصيل عبر شبكة الاتصال

6 عند عرض شبكات الاتصال المتاحة، اكتب اسم شبكة الاتصال ومعلومات الأمان التي قمت بإنشائها. سيعمل برنامج التثبيت على تهيئة الطابعة لاستخدامها مع الكمبيوتر.

7 احتفظ بنسخة من اسم شبكة الاتصال ومعلومات الأمان في مكان آمن للرجوع إليها مستقبلاً.

ملاحظة: قد تحتاج إلى إعادة توصيل أجهزة الكمبيوتر التي تعمل بنظام التشغيل Windows Vista بشبكة اتصال ذات وضع مخصص بعد إعادة التشغيل.

في نظام Windows XP

1 انقر فوق إبدأ < لوحة التحكم < اتصالات شبكة الاتصال والإنترنت < اتصالات شبكة الاتصال.

2 انقر بزر الماوس الأيمن فوق رمز اتصال شبكة الاتصال اللاسلكية.

3 إذا ظهر الخيار تمكين في القائمة المنبثقة، فانقر فوقه.

ملاحظة: في حالة ظهور الخيار "تعطيل"، فهذا يعني أن الاتصال اللاسلكي تم تمكينه فعلياً.

4 انقر بزر الماوس الأيمن فوق رمز اتصال شبكة الاتصال اللاسلكية.

5 انقر فوق علامة التبويب خصائص < شبكات الاتصال اللاسلكية.

ملاحظة: في حالة عدم ظهور علامة التبويب "شبكات الاتصال اللاسلكية"، فإن ذلك يعني أن جهاز الكمبيوتر به برنامج من إنتاج طرف آخر يتحكم في الإعدادات اللاسلكية. ويتعين عليك استخدام هذا البرنامج في إعداد شبكة الاتصال اللاسلكية ذات الوضع المخصص. لمعرفة مزيد من المعلومات، انظر مراجع البرامج التي من إنتاج طرف آخر.

6 حدد مربع الاختيار الموجود إلى جوار استخدام Windows في تهيئة إعدادات شبكة الاتصال اللاسلكية.

7 أسفل "شبكات الاتصال المفضلة"، احذف أية شبكات اتصال موجودة.

حدد شبكة اتصال، ثم انقر فوق إزالة لحذف شبكة الاتصال من القائمة.

8 انقر فوق إضافة لإنشاء شبكة اتصال ذات وضع مخصص.

9 في مربع اسم شبكة الاتصال (SSID)، اكتب الاسم المطلوب تخصيصه لشبكة الاتصال اللاسلكية.

10 اكتب اسم شبكة الاتصال الذي اخترته بحيث يمكنك الرجوع إليه عند إجراء الإعداد اللاسلكي. تأكد من نسخه كما هو تماماً، بما في ذلك الأحرف الكبيرة.

11 إذا ظهر الخيار "مصادقة شبكة الاتصال" في القائمة، فحدد فتح.

12 في قائمة "تشفير البيانات"، حدد WEP.

13 قم بإلغاء تحديد مربع الاختيار الموجود إلى جوار "توفير المفتاح تلقائياً" إذا تطلب الأمر.

14 في مربع "مفتاح شبكة الاتصال"، اكتب مفتاح WEP.

15 اكتب مفتاح WEP الذي اخترته بحيث يمكنك الرجوع إليه عند إجراء الإعداد اللاسلكي. تأكد من نسخه كما هو تماماً، بما في ذلك الأحرف الكبيرة.

16 في مربع "تأكيد مفتاح شبكة الاتصال"، اكتب نفس مفتاح WEP.

17 حدد هذه شبكة اتصال يتصل فيها كمبيوتر بكمبيوتر (الوضع المخصص)؛ لا يتم استخدام نقاط وصول لاسلكية.

18 انقر فوق موافق مرتين لإغلاق الإطارين المفتوحين.

19 قد يستغرق الأمر بضع دقائق حتى يتعرف الكمبيوتر على الإعدادات الجديدة. لفحص حالة شبكة الاتصال:

أ انقر بزر الماوس الأيمن فوق رمز اتصالات شبكة الاتصال اللاسلكية.

ب حدد عرض شبكات الاتصال اللاسلكية المتاحة.

- إذا كانت شبكة الاتصال مدرجة ولكن جهاز الكمبيوتر غير متصل، فحدد شبكة الاتصال ذات الوضع المخصص، ثم انقر فوق اتصال.
- إذا لم تظهر شبكة الاتصال، فانظر لحظة، ثم انقر فوق تحديث قائمة شبكات الاتصال.

20 أدخل القرص المضغوط الخاص ببرنامج التثبيت، واتبع إرشادات التثبيت اللاسلكي.

ملاحظة: لا تقم بتوصيل كابل التثبيت أو كابل شبكة الاتصال حتى تتلقى تعليمات للقيام بذلك من برنامج الإعداد.

21 عند عرض شبكات الاتصال المتاحة، اكتب اسم شبكة الاتصال ومعلومات الأمان التي قمت بإنشائها. سيعمل برنامج التثبيت على تهيئة الطابعة لاستخدامها مع الكمبيوتر.

22 احتفظ بنسخة من اسم شبكة الاتصال ومعلومات الأمان في مكان آمن للرجوع إليها مستقبلاً.

في نظام Windows 2000

- انظر المراجع المرفقة بمهايئ شبكة الاتصال اللاسلكية للحصول على المعلومات حول تهيئة شبكة اتصال ذات وضع مخصص باستخدام نظام Windows 2000.

لمستخدمي نظام Macintosh

1 قم بالوصول إلى إعدادات Airport:

في نظام التشغيل Mac OS X الإصدار 10.5 أو الإصدارات الأحدث

من قائمة Apple، انتقل إلى:

System Preferences (تفضيلات النظام) < Network (شبكة اتصال) < AirPort

في نظام Mac OS X الإصدار 10.4 أو الإصدارات الأقدم

من Finder (الباحث)، انتقل إلى:

Applications (تطبيقات) < Internet Connect (اتصال الإنترنت) < AirPort

2 من القائمة Network Name (اسم شبكة الاتصال) أو Network (شبكة الاتصال)، انقر فوق **Create Network (إنشاء شبكة اتصال)**.

3 قم بإنشاء اسم لشبكة الاتصال ذات الوضع المخصص، ثم انقر فوق **OK (موافق)**.

ملاحظة: احتفظ باسم شبكة الاتصال وكلمة المرور في مكان آمن للرجوع إليهما مستقبلاً.

إضافة طابعة إلى شبكة اتصال لاسلكية موجودة ذات وضع مخصص

ملاحظة: بإمكان الطابعة الاتصال على شبكة اتصال لاسلكية واحدة فقط في المرة الواحدة. تؤدي تهيئة الطابعة لشبكة اتصال لاسلكية ذات وضع مخصص إلى إزالتها من على أية شبكة اتصال لاسلكية أخرى، سواء كانت ذات وضع مخصص أو وضع البنية الأساسية، التي تمت تهيئتها عليها.

لمستخدمي نظام Windows

1 انقر فوق  أو ابدأ.

2 انقر فوق **كافة البرامج أو برامج**، ثم حدد مجلد برنامج الطابعة من القائمة.

3 انتقل إلى:

الصفحة الرئيسية للطابعة < حدد الطابعة < علامة التبويب إعدادات < الأداة المساعدة للإعداد اللاسلكي

4 اتبع الإرشادات التي تظهر على شاشة الكمبيوتر.

ملاحظة: قد تحتاج أجهزة الكمبيوتر التي تعمل بنظام التشغيل Windows Vista إلى إعادة توصيلها بشبكة اتصال ذات وضع مخصص بعد إعادة التشغيل.

لمستخدمي نظام Macintosh

- 1 من Finder (الباحث)، انتقل إلى:
Applications (تطبيقات) < حدد مجلد الطابعة
- 2 انقر نقرًا مزدوجًا فوق **Wireless Setup Assistant (أداة الإعداد اللاسلكي المساعدة)**.
- 3 اتبع الإرشادات التي تظهر على شاشة الكمبيوتر.

تهيئة الطابعة لاسلكيًا باستخدام WPS (نظام Windows فقط)

باستخدام **(Wi-Fi Protected Setup (WPS)**، من السهل إضافة أجهزة كمبيوتر أو طابعات إلى شبكة الاتصال اللاسلكية نظرًا لأنه يتم تلقائيًا اكتشاف وتهيئة اسم شبكة الاتصال (SSID) وعبارة مرور WPA من أجلك.

- 1 تأكد أن نقطة الوصول (الموجه اللاسلكي) تدعم WPS.
- 2 أدخل القرص المضغوط الخاص ببرنامج التثبيت واتبع الإرشادات التي تظهر على شاشة الكمبيوتر.

ملاحظات:

- إذا كنت تستخدم طريقة PIN لإضافة الطابعة باستخدام WPS، فتأكد من كتابة الأرقام الثمانية كلها عند مطالبتك بإدخال PIN.
- لاستخدام إعداد WPS لتهيئة الطابعة لاسلكيًا، ينبغي أن تدعم كافة الأجهزة الموجودة على شبكة الاتصال اللاسلكية الخاصة بك إعداد WPS. إذا كان أي من الأجهزة الموجودة على شبكة الاتصال الخاصة بك لا يدعم الإعداد WPS، فسيتم عليك كتابة اسم شبكة الاتصال SSID ومعلومات الأمان عند المطالبة بذلك.

التبديل بين اتصال USB والاتصال اللاسلكي (نظام Windows فقط)

يمكنك تغيير طريقة وصولك إلى الطابعة بما يتوافق مع احتياجاتك. تفترض الإجراءات التالية أنك قد قمت بتهيئة الطابعة لنوع واحد من الاتصال وأن برامج تشغيل الطابعة مثبتة على الكمبيوتر. انظر الموضوعات ذات الصلة حول استكشاف أخطاء أنواع معينة من الاتصال وإصلاحها إذا واجهت صعوبات أثناء التهيئة.

التبديل إلى اتصال لاسلكي

- 1 انقر فوق  أو ابدأ.
- 2 انقر فوق **كافة البرامج أو برامج**، ثم حدد مجلد برنامج الطابعة من القائمة.
- 3 انتقل إلى:
الصفحة الرئيسية للطابعة < حدد الطابعة < علامة التبويب إعدادات < الأداة المساعدة للإعداد اللاسلكي
- 4 اتبع الإرشادات التي تظهر على شاشة الكمبيوتر.

ملاحظة: لا يستلزم الأمر إزالة كابل USB الذي يصل الطابعة بالكمبيوتر أثناء التهيئة اللاسلكية.

التبديل إلى اتصال (USB) محلي

- 1 قم بتوصيل كابل USB بالكمبيوتر والطابعة.
 - 2 انتظر لبرهة حتى يقوم نظام Windows بتحديد موقع برنامج التشغيل وإنهاء إعداد الطابعة.
- ملاحظة:** بإمكانك متابعة استخدام الطابعة لاسلكيًا.

التبديل بين اتصال USB والاتصال اللاسلكي (نظام Macintosh فقط)

يمكنك تغيير طريقة وصولك إلى الطابعة بما يتوافق مع احتياجاتك. تفترض الإجراءات التالية أنك قد قمت بتهيئة الطابعة لنوع واحد من الاتصال. انظر الموضوعات ذات الصلة حول استكشاف أخطاء أنواع معينة من الاتصال وإصلاحها إذا واجهت صعوبات أثناء التهيئة.

التبديل إلى اتصال لاسلكي

- 1 أغلق جميع التطبيقات المفتوحة.
 - 2 نزل أحدث برنامج تثبيت من موقع الطابعة على الويب.
 - 3 انقر نقرًا مزدوجًا فوق **Dell Extras** (الملحقات الإضافية من **Dell Setup Assistant > Dell**) (مساعد الإعداد من **Dell**).
 - 4 اتبع الإرشادات التي تظهر على شاشة الكمبيوتر لتهيئة الطابعة لاسلكيًا.
- ملاحظة:** لا يستلزم الأمر إزالة كابل USB الذي يصل الطابعة بالكمبيوتر أثناء التهيئة اللاسلكية.

التبديل إلى اتصال (USB) محلي

- 1 قم بتوصيل أحد أطراف كابل USB بمنفذ USB الموجود بالجزء الخلفي من الطابعة. وقم بتوصيل الطرف الآخر بمنفذ USB الموجود بالكمبيوتر.
- 2 إضافة طابعة:

في نظام التشغيل Mac OS X الإصدار 10.5 أو الإصدارات الأحدث:

- أ من قائمة Apple، انتقل إلى:
System Preferences (تفضيلات النظام) < **Print & Fax** (الطابعة والفاكس)
- ب انقر فوق **+**.
- ج انقر فوق علامة التبويب **Default** (افتراضي) < حدد الطابعة < **Add** (إضافة).

في نظام Mac OS X الإصدار 10.4 أو الإصدارات الأقدم

- أ من **Finder** (الباحث)، اختر **Utilities** (أدوات مساعدة).
 - ب انقر نقرًا مزدوجًا فوق **Printer Setup Utility** (الأداة المساعدة لإعداد الطابعة) أو **Print Center** (مركز الطابعة).
 - ج من مربع حوار **Printer List** (قائمة الطابعات)، اختر الطابعة المطلوب استخدامها، ثم انقر فوق **Add** (إضافة).
 - د حدد الطابعة من **Printer Browser** (مستعرض الطابعة)، ثم انقر فوق **Add** (إضافة).
- 3 يتم إنشاء قائمة انتظار طباعة ثانية. قم بإزالة قائمة الانتظار اللاسلكية إذا لم تكن ترغب في الرجوع إلى الوصول إلى الطابعة عبر الاتصال اللاسلكي.

مشاركة الطابعة في بيئة Windows

- 1 تجهيز أجهزة الكمبيوتر لمشاركة الطابعة:
 - أ اجعل جميع أجهزة الكمبيوتر التي تقوم باستخدام الطابعة يمكن الوصول إليها من خلال جوار شبكة الاتصال عبر تمكين الإعداد "مشاركة الملفات والطباعة". انظر مراجع **Windows** للحصول على الإرشادات الخاصة بتمكين الإعداد "مشاركة الملفات والطباعة".
 - ب قم بتثبيت برنامج الطابعة على جميع أجهزة الكمبيوتر التي سوف تستخدم الطابعة.
- 2 تعريف الطابعة:
 - أ على الكمبيوتر الذي تتصل به الطابعة، قم بتنفيذ أحد الإجراءات التالية:
 - 1 انقر فوق ، أو انقر فوق **إعداد** ثم انقر فوق **تشغيل**.
 - 2 في مربع "بدء البحث" أو مربع "تشغيل" اكتب **control printers**.
 - 3 اضغط على **Enter**، أو انقر فوق **موافق**.
 - ب انقر بزر الماوس الأيمن فوق اسم الطابعة.

التوصيل عبر شبكة الاتصال

ج انقر فوق مشاركة أو خصائص الطابعة.

د من علامة التبويب "مشاركة"، حدد مشاركة هذه الطابعة أو مشاركة باسم.

هـ خصص اسمًا مميزًا، ثم انقر فوق موافق.

3 تحديد موقع الطابعة من الكمبيوتر البعيد:

ملاحظة: الكمبيوتر البعيد هو الكمبيوتر الذي لا تتصل به الطابعة.

أ نفذ أحد الإجراءات التالية:

1 انقر فوق ، أو انقر فوق ابدأ ثم انقر فوق تشغيل.

2 في مربع "بدء البحث" أو مربع "تشغيل" اكتب **control printers**.

3 اضغط على **Enter**، أو انقر فوق موافق.

ب انقر بزر الماوس الأيمن فوق اسم الطابعة.

ج انقر فوق خصائص أو خصائص الطابعة.

د انقر فوق المنافذ < إضافة منفذ < منفذ محلي < منفذ جديد.

هـ اكتب اسم منفذ اصطلاحات التسمية العالمية (UNC)، والذي يتكون من اسم الملقم واسم الطابعة المميز الذي تم تعيينه في الخطوة 2 في الصفحة 96. يتعين أن يتخذ الاسم الشكل التالي الملقم\الطابعة\.

و انقر فوق موافق.

ز انقر فوق إغلاق في مربع الحوار "منافذ الطابعة".

ح تأكد من تحديد المنفذ الجديد في علامة التبويب منافذ، ثم انقر فوق تطبيق.

ط انقر فوق OK (موافق).

مشاركة الطابعة في بيئة Macintosh

1 من Finder (الباحث)، اختر Help (تعليمات) < Mac Help (تعليمات Mac).

2 في حقل Search (البحث)، اكتب **sharing the printer on a network** (مشاركة طابعة على شبكة اتصال)، ثم اضغط على **return** (رجوع).

3 حدد واحدًا فقط مما يلي:

• **Sharing your printer with Mac OS X users** (مشاركة الطابعة مع مستخدمي نظام Mac OS X) —للسماح لأجهزة الكمبيوتر الموجودة على شبكة الاتصال التي تستخدم نظام Mac OS X الإصدار 10.4 أو أحدث باستخدام أية طابعة متصلة بالكمبيوتر الخاص بك الذي يستخدم نظام Macintosh.

• **مشاركة الطابعة مع مستخدمي نظام Windows** —للسماح لأجهزة الكمبيوتر الموجودة على شبكة الاتصال التي تستخدم نظام Windows باستخدام أية طابعة متصلة بالكمبيوتر الخاص بك الذي يستخدم نظام Macintosh.

4 اتبع الإرشادات التي تظهر على شاشة الكمبيوتر.

ملاحظة: يجب على مستخدمي نظام Windows الرجوع إلى مراجع Windows للحصول على مزيد من المعلومات حول إضافة طابعة شبكة اتصال متصلة بجهاز كمبيوتر يعمل بنظام Macintosh.

الأسئلة الشائعة حول التوصيل عبر شبكات الاتصال

ما هو إعداد Wi-Fi Protected Setup؟

إعداد (WPS Wi-Fi Protected Setup) هو تهيئة بسيطة وآمنة تسمح بإنشاء شبكة اتصال منزلية لاسلكية وتمكين أمان شبكة الاتصال بدون الحاجة إلى الإلمام بمعرفة مسبقة بتقنية Wi-Fi. فلم يعد ضروريًا إجراء تهيئة اسم شبكة الاتصال (SSID) ومفتاح WEP أو عبارة المرور WPA لأجهزة شبكة الاتصال.

ملاحظة: يدعم إعداد WPS شبكات الاتصال التي تتصل من خلال نقاط الوصول (الموجّهات اللاسلكية) فقط.

تدعم الطابعة الطرق التالية في الاتصال بشبكة اتصال لاسلكية:

- رقم التعريف الشخصي (PIN) — يتم إدخال رقم التعريف الشخصي PIN الموجود على الطابعة في الإعدادات اللاسلكية لنقطة الوصول.
- التهيئة بضغطة زر (PBC) — أزرار على كل من الطابعة ونقطة الوصول يتم الضغط عليها خلال فترة زمنية معينة.

ابحث عن أية علامة من علامات هذه المعرفات للتحقق من اعتماد نقطة الوصول للتوافق مع إعداد WPS:



يمكنك العثور على شعارات إعداد WPS الموجودة على جانب أو خلف أو أعلى نقطة الوصول.

لمعرفة مزيد من المعلومات حول الوصول إلى الإعدادات اللاسلكية وتحديد إمكانية إعداد WPS لنقطة الوصول، انظر المراجع المصاحبة لنقطة الوصول أو اتصل بالشخص المسؤول عن دعم النظام.

كيف يمكنني العثور على مفتاح WEP أو عبارة المرور WPA؟

- اتصل بمسئول دعم النظام.
- عادة يحتفظ الشخص الذي يعد شبكة الاتصال بمفتاح WEP أو عبارة مرور WPA.
- في حالة إعداد شبكة الاتصال بواسطة مزود خدمة الإنترنت (ISP)، فقد يمكنك العثور على المعلومات في المراجع التي وفرها.
- ارجع إلى المراجع المرفقة بنقطة الوصول (الموجه اللاسلكي).
- إذا كانت نقطة الوصول تستخدم الإعدادات الافتراضية، فيمكنك العثور على المعلومات في المراجع.
- اعرض إعدادات الأمان على نقطة الوصول.

1 افتح مستعرض الويب، ثم اكتب عنوان IP لنقطة الوصول في حقل العنوان.

ملاحظات:

- للحصول على عنوان IP لنقطة الوصول، انظر المراجع المصاحبة لها أو اتصل بالشخص المسؤول عن دعم النظام.
- في حالة استخدام ملقم وكيل، فعطّله مؤقتًا لتحميل صفحة الويب بشكل صحيح.

2 أدخل اسم المستخدم وكلمة المرور لنقطة الوصول عند المطالبة بذلك.

ملاحظة: لا يتمثل مفتاح WEP أو عبارة المرور WAP لشبكة الاتصال مع كلمة المرور لنقطة الوصول. فكلمة المرور تتيح لك إمكانية الوصول إلى إعدادات نقطة الوصول. يتيح مفتاح WEP أو عبارة المرور WAP للطابعات وأجهزة الكمبيوتر الاتصال بشبكة الاتصال اللاسلكية.

3 ابحث عن مفتاح WEP أو عبارة المرور WPA.

ما هو معرف ضبط الخدمة (SSID)؟

معرف ضبط الخدمة (SSID) هو الاسم الذي يقوم بتعريف شبكة اتصال لاسلكية. ويجب أن تعرف كافة الأجهزة الموجودة على شبكة الاتصال معرف ضبط الخدمة (SSID) الخاص بشبكة الاتصال اللاسلكية، وإلا فلن تكون قادرة على الاتصال فيما بينها. وعادةً ما تقوم شبكة الاتصال اللاسلكية بإرسال معرف ضبط الخدمة (SSID) للسماح للأجهزة اللاسلكية الموجودة بالمنطقة بالاتصال بها. ولكن في بعض الأحيان، لا يتم إرسال معرف ضبط الخدمة (SSID) لأسباب تتعلق بالأمان.

وقد يحتوي معرف ضبط الخدمة (SSID) على ما يصل إلى 32 حرفاً من الأحرف الأبجدية الرقمية.

أين أعثر على اسم شبكة الاتصال (SSID) الخاص بي؟

- اعرض الإعدادات على نقطة الوصول (الموجه اللاسلكي).
- تحتوي معظم نقاط الوصول على ملقم ويب مدمج يمكنه الوصول باستخدام مستعرض الويب.
- تحقق من الكمبيوتر لترى إذا ما كان أحد البرامج مثبتاً باستخدام مهائى شبكة الاتصال اللاسلكية.
- توفر العديد من مهائيات شبكة الاتصال برنامجاً تطبيقياً يسمح بعرض الإعدادات اللاسلكية الخاصة بالكمبيوتر لديك، بما في ذلك اسم شبكة الاتصال (SSID).

إذا تعذر عليك تحديد موقع اسم شبكة الاتصال (SSID) باستخدام إحدى الطريقتين، فاتصل بالشخص المسئول عن دعم النظام.

ما المقصود بشبكة الاتصال؟

تعتبر شبكة الاتصال مجموعة أجهزة مثل أجهزة كمبيوتر، وطابعات، ومحاور Ethernet، ونقاط وصول، وموجهات متصلة جميعاً بعضها ببعض بغرض الاتصال فيما بينها عبر الكابلات أو عبر الاتصال اللاسلكي. يمكن توصيل شبكة الاتصال سلكياً أو لاسلكياً أو تكون مُصممة ليتم توصيلها بالأجهزة السلكية واللاسلكية على حدٍ سواء.

كيف يمكنني معرفة نوع الأمان المستخدم بشبكة الاتصال؟

- اتصل بمسئول دعم النظام.
- عادة يحتفظ الشخص الذي يعد شبكة الاتصال بالمعلومات اللاسلكية.
- ارجع إلى المراجع المرفقة بنقطة الوصول (الموجه اللاسلكي).
- تحقق من حروف كلمة المرور المستخدمة للوصول إلى شبكة الاتصال اللاسلكية.
- في حالة عدم استخدام كلمة مرور، اختر بلا أمان.

أحرف	نوع الأمان
مكوئاً من 10 أو 26 حرفاً من الأحرف السداسية العشرية بالضبط أو مكونة من 5 أو 13 حرفاً من أحرف ASCII	بروتوكول التشفير اللاسلكي WEP
تتكون من 64 حرفاً من الأحرف السداسية العشرية بالضبط أو من 8 إلى 63 حرفاً من أحرف ASCII	WPA أو WPA2

ملاحظات:

- الأحرف السداسية العشرية هي الأحرف من A إلى F ومن a إلى f والأرقام من 0 إلى 9.
- أحرف ASCII هي عبارة عن أحرف وأرقام ورموز يمكن العثور عليها بلوحة المفاتيح.
- اعرض إعدادات الأمان على نقطة الوصول.
- 1 افتح مستعرض الويب، ثم اكتب عنوان IP لنقطة الوصول في حقل العنوان.

ملاحظات:

- للحصول على عنوان IP لنقطة الوصول، انظر المراجع المصاحبة لها أو اتصل بالشخص المسئول عن دعم النظام.
- في حالة استخدام ملقم وكيل، فعطّله مؤقتًا لتحميل صفحة الويب بشكل صحيح.

2 أدخل اسم المستخدم وكلمة المرور لنقطة الوصول عند المطالبة بذلك.

ملاحظة: لا يتمثل مفتاح WEP أو عبارة المرور WAP لشبكة الاتصال مع كلمة المرور لنقطة الوصول. فكلمة المرور تتيح لك إمكانية الوصول إلى إعدادات نقطة الوصول. يتيح مفتاح WEP أو عبارة المرور WAP للطابعات وأجهزة الكمبيوتر الاتصال بشبكة الاتصال اللاسلكية.

3 ابحث عن مفتاح WEP أو عبارة المرور WPA.

كيف تتم تهيئة شبكات الاتصال المنزلية؟

حتى تستطيع أجهزة كمبيوتر سطح المكتب وأجهزة الكمبيوتر المحمولة والطابعات الاتصال ببعضها عبر شبكة اتصال، يجب توصيلها معًا باستخدام كابلات و/أو وجود مهايئات شبكة اتصال لاسلكية مدمجة أو مركبة بها.

هناك طرق متعددة يمكن إعداد شبكة الاتصال بها. وتظهر أدناه أربعة أمثلة شائعة.

ملاحظة: وتمثل الطابعات الموجودة في الأشكال البيانية التالية طابعات تشتمل على ملقمات طباعة داخلية مدمجة بحيث يمكنها الاتصال عبر شبكة اتصال.

أمثلة شبكة الاتصال اللاسلكية

المخطط 1: الاتصالات السلكية واللاسلكية المختلطة على شبكة اتصال مع الوصول إلى الإنترنت

- تتصل كافة أجهزة الكمبيوتر والطابعات بشبكة الاتصال من خلال موجه مزود بإمكانات Ethernet والإمكانات اللاسلكية.
- تتصل بعض أجهزة الكمبيوتر والطابعات لاسلكيًا بالموجه، بينما تتصل أجهزة أخرى عبر اتصال سلكي.
- يتم توصيل شبكة الاتصال بالإنترنت عبر مودم DSL أو مودم الكابل.

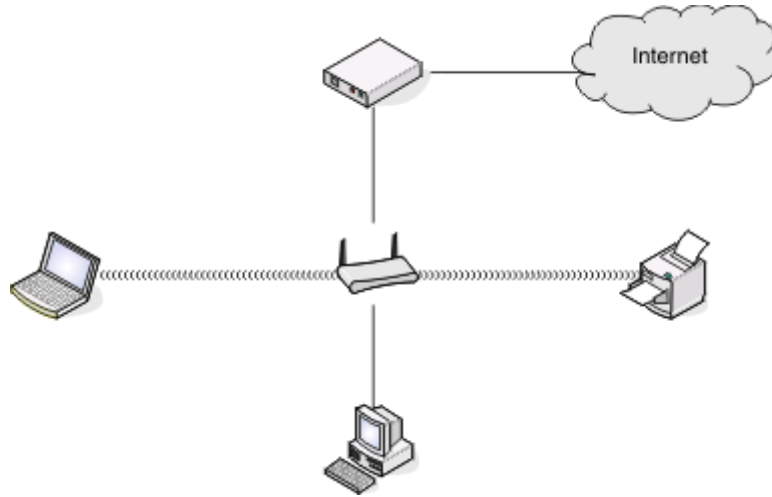

المخطط 2: شبكة الاتصال اللاسلكية مع الوصول إلى الإنترنت

- تتصل كافة أجهزة الكمبيوتر والطابعات بشبكة الاتصال باستخدام نقطة الوصول اللاسلكية أو الموجه اللاسلكي.
- تتصل نقطة الوصول اللاسلكية بشبكة الاتصال بالإنترنت عبر مودم DSL أو مودم الكابل.

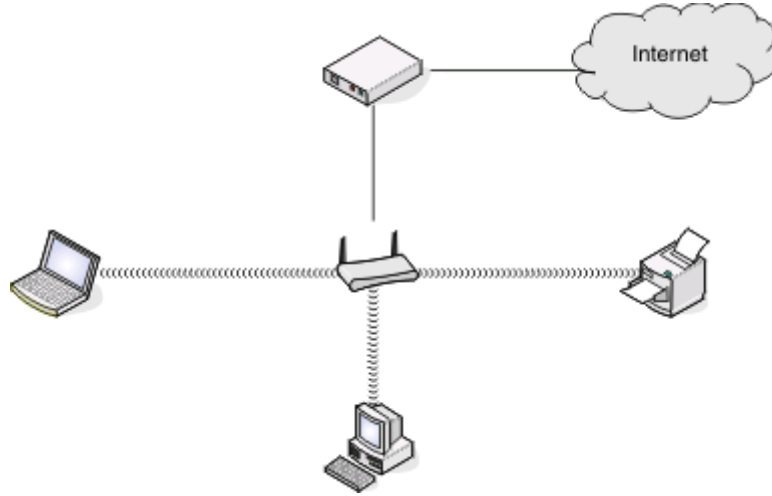

المخطط 3: شبكة الاتصال اللاسلكية بدون الوصول إلى الإنترنت

- تتصل أجهزة الكمبيوتر والطابعات بشبكة الاتصال باستخدام نقطة الوصول اللاسلكية.
- شبكة الاتصال لا يمكنها الاتصال بالإنترنت.

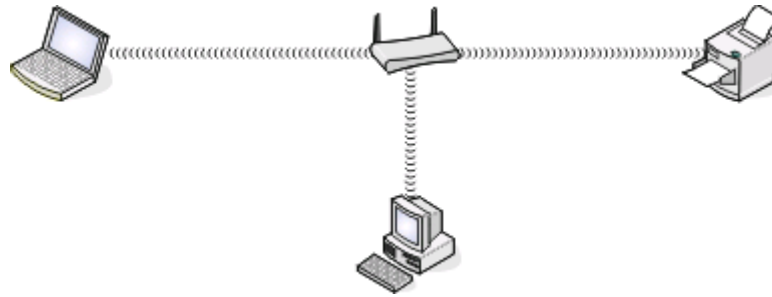

المخطط 4: اتصال الكمبيوتر بطابعة لاسلكياً دون وجود وصول إلى الإنترنت

- يتم توصيل الكمبيوتر بالطابعة مباشرة دون الاتصال عبر موجه لاسلكي.
- يُشار إلى هذه التهيئة كشبكة اتصال ذات وضع مخصص.
- شبكة الاتصال لا يمكنها الاتصال بالإنترنت.

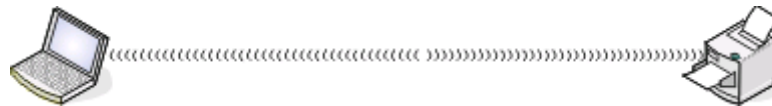

ملاحظة: بإمكان معظم أجهزة الكمبيوتر الاتصال بشبكة اتصال لاسلكية واحدة فقط في المرة الواحدة. إذا قمت بالوصول إلى الإنترنت عبر اتصال لاسلكي، فيمكنك فقد الوصول إلى الإنترنت إذا كنت متصلاً بشبكة اتصال ذات وضع مخصص.

لماذا أحتاج إلى كابل تثبيت؟

عند إعداد الطابعة على شبكة الاتصال اللاسلكية، ستحتاج إلى توصيل الطابعة مؤقتاً بالكمبيوتر باستخدام كابل التثبيت. ويُستخدم هذا التوصيل المؤقت في إعداد الإعدادات اللاسلكية للطابعة.

كيف يمكنني توصيل كابل التثبيت؟

يتم توصيل كابل التثبيت بمنفذ USB بالكمبيوتر وبالموصل مربع الشكل الموجود بالجزء الخلفي من الطابعة. حيث تسمح لك هذه الوصلة بتهيئة الطابعة للاتصال محلياً أو عبر شبكة اتصال.

- 1 قم بتوصيل الموصل الكبير مستطيل الشكل بأي منفذ USB بالكمبيوتر المستخدم. قد توجد منافذ USB بالجزء الأمامي أو الخلفي من الكمبيوتر، وقد تكون أفقية أو رأسية.

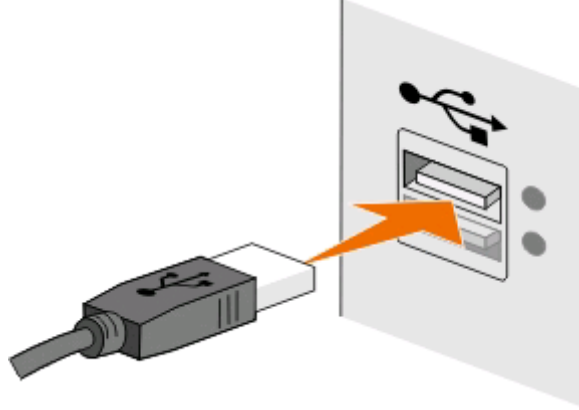

- 2 قم بتوصيل الموصل الصغير مربع الشكل بالجزء الخلفي بالطابعة.

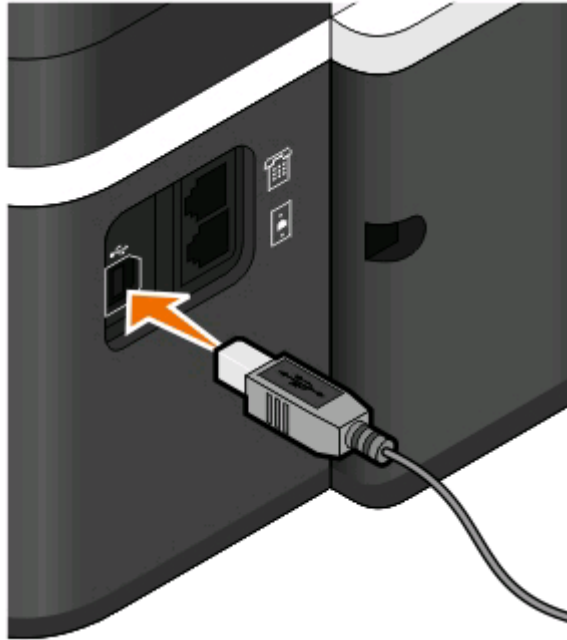

- 3 اتبع الإرشادات التي تظهر على الشاشة للمتابعة.

ما وجه الاختلاف بين شبكة الاتصال ذات وضع البنية الأساسية أو الوضع المخصص؟

يمكن أن تعمل شبكات الاتصال اللاسلكية في أحد الوضعين التاليين: وضع البنية الأساسية أو الوضع المخصص. في وضع البنية الأساسية، يتم الاتصال بين كافة الأجهزة الموجودة على شبكة اتصال لاسلكية فيما بينها من خلال نقطة الوصول (الموجه اللاسلكي). في الوضع المخصص، يتصل الكمبيوتر المزود بمهايئ شبكة اتصال لاسلكية بالطابعة المزودة بملمق طباعة لاسلكي مباشرة.

الخصائص	وضع البنية الأساسية	الوضع المخصص
الاتصال	عبر نقطة الوصول	يتم الاتصال بين الأجهزة مباشرة
الأمان	خيارات أمان إضافية	WEP أو بلا أمان
النطاق	يتم تحديده حسب نطاق نقاط الوصول وعددها	يقتصر على نطاق الأجهزة الفردية الموجودة على شبكة الاتصال
السرعة	عادةً أسرع	عادةً أبطأ
المتطلبات الخاصة بكافة الأجهزة		
عنوان IP مميز لكل جهاز	نعم	نعم
ضبط الوضع على	وضع البنية الأساسية	الوضع المخصص
نفس اسم شبكة الاتصال SSID	نعم، بما في ذلك اتصال نقطة الوصول	نعم
نفس القناة	نعم، بما في ذلك اتصال نقطة الوصول	نعم

نوصي بإعداد شبكة الاتصال في وضع البنية الأساسية باستخدام القرص المضغوط لبرنامج التثبيت. يوفر وضع البنية الأساسية ما يلي:

- أكثر أماناً على شبكة الاتصال
- يتمتع بكفاءة عالية
- يتمتع بأداء أسرع
- أكثر سهولة من حيث الإعداد

معرفة قوة الإشارة

تحتوي الأجهزة اللاسلكية على وحدات هوائي مدمجة تعمل على إرسال الإشارات اللاسلكية واستقبالها. وتشير قوة الإشارة المدرجة بصفحة إعداد شبكة اتصال الطابعة إلى مدى قوة استقبال الإشارة المرسل. وهناك العديد من العوامل التي قد تؤثر على قوة الإشارة. ومن ضمن تلك العوامل التداخل الذي تنتسب فيه الأجهزة اللاسلكية الأخرى أو الأجهزة الأخرى مثل أفران الميكروويف. وتعتبر المسافة عاملاً آخر. فكلما بُعد الجهازان عن بعضهما، كانت فرص ضعف إشارة الاتصال أقرب.

كما يمكن أن تؤثر قوة الإشارة التي يستقبلها الكمبيوتر على إمكانية توصيل الطابعة بشبكة الاتصال أثناء التهيئة. من الممكن أن يكون برنامج المهائئ قد وضع رمزاً في علبة النظام، وذلك بعد تثبيت المهائئ اللاسلكي على الكمبيوتر. جَرِّب النقر المزدوج فوق هذا الرمز ليعرض قوة الإشارة اللاسلكية التي يستقبلها الكمبيوتر من شبكة الاتصال.

ولتحسين جودة الإشارة، قم بإزالة مصادر التداخل و/أو انقل الأجهزة اللاسلكية القريبة من نقطة الوصول اللاسلكية (الموجه اللاسلكي).

كيفية تحسين قوة الإشارة اللاسلكية؟

يعتبر ضعف الإشارة اللاسلكية من بين الأسباب الشائعة التي تجعل الطابعات اللاسلكية تفشل في الاتصال عبر شبكة ما. فإذا كانت الإشارة ضعيفة جدًا أو مشوهة جدًا أو يعوقها جسم ما، فلا تستطيع نقل المعلومات بين نقطة الوصول والطابعة. لتحديد ما إذا كانت الطابعة تستقبل إشارة قوية من نقطة الوصول، قم بطباعة صفحة إعداد شبكة اتصال. يشير حقل الجودة إلى القوة النسبية للإشارة اللاسلكية التي تستقبلها الطابعة. قد يكون تراجع قوة الإشارة منقطعًا، وبالرغم من أن مستوى جودة الإشارة قد يبدو مرتفعًا، إلا أنه قد ينخفض في بعض الحالات.

إذا كنت تعتقد أن قوة الإشارة تعد مشكلة تحول بين نقطة الوصول (الموجّه اللاسلكي) والطابعة، فجرب حلًا أو أكثر مما يلي:

ملاحظات:

- تعتبر الحلول التالية خاصة بشبكات اتصال البنية الأساسية. إذا كنت تستخدم شبكة اتصال ذات وضع مخصص، فاضبط الكمبيوتر عندما يقترح الحل ضبط نقطة الوصول.
- حيث تتميز شبكات الاتصال ذات الوضع المخصص بأن لها نطاقًا أقصر بكثير من شبكات اتصال البنية الأساسية. جرب تحريك الطابعة لمكان قريب من الكمبيوتر إذا كانت هناك مشكلة في الاتصال بينهما.

قم بتغيير موضع الطابعة إلى مكان أقرب لنقطة الوصول.

إذا كانت الطابعة تبعد بكثير عن نقطة الوصول، فلن تتمكن من الاتصال بالأجهزة الأخرى الموجودة على شبكة الاتصال. بالنسبة لمعظم شبكات الاتصال اللاسلكية الداخلية، يكون الحد الأقصى للمسافة بين نقطة الوصول والطابعة حوالي 100 قدم (30 مترًا). يمكن أن تكون المسافة أطول أو أقصر من ذلك، وفقًا لهيكل شبكة الاتصال وحدود نقطة الوصول.

قم بإزالة العوائق التي تقع بين نقطة الوصول والطابعة.

تمر الإشارة اللاسلكية القادمة من نقطة الوصول من خلال معظم الأجسام. فلن تعيق معظم الحوائط والأرضيات والأثاث والأجسام الأخرى الإشارة اللاسلكية. ومع ذلك، هناك بعض المواد ذات الكثافة العالية بدرجة تمنع مرور الإشارة من خلالها، مثل الأجسام التي تحتوي على معادن وخرسانة. قم بترتيب وضع الطابعة ونقطة الوصول بحيث لا تعيق هذه الأجسام الإشارة.

قم بإزالة مصادر التداخل

ويمكن للأنواع الأخرى من الترددات اللاسلكية أن تتسبب في مشكلات بالإشارة اللاسلكية بشبكة الاتصال، مما يتسبب في مشكلات بالطباعة تظهر أحيانًا وتختفي أحيانًا أخرى.

- قم بإيقاف تشغيل مصادر التداخل المحتملة متى كان ذلك ممكنًا.
- تجنب استخدام أفران الميكروويف أو الهوائيات اللاسلكية (بخلاف الهوائيات الخلوية) أو أجهزة مراقبة الأطفال أو أجهزة المطبخ جميعها تقريبًا أو أجهزة المراقبة اللاسلكية أو أية أجهزة تحتوي على محركات عند الطابعة عبر شبكة الاتصال اللاسلكية.
- إذا كانت هناك شبكة اتصال لاسلكية أخرى تعمل في المنطقة المجاورة، فقم بتغيير قناة الاتصال اللاسلكية الموجودة بنقطة الاتصال.
- لا تضع نقطة الوصول على الطابعة أو على أي جهاز إلكتروني آخر. فقد تتداخل هذه الأجهزة أيضًا مع الإشارة اللاسلكية.

قم بترتيب شبكة الاتصال بحيث يقل امتصاص الإشارة

وعلى الرغم من أن الإشارة اللاسلكية قادرة على المرور من خلال الأجسام، إلا أنها تضعف قليلًا. فإذا مرت من خلال الكثير من الأجسام، فقد يؤدي ذلك لضعفها بدرجة ملحوظة. وتمتص جميع الأجسام قدرًا من الإشارة اللاسلكية عند مرورها من خلال هذه الأجسام، وهناك بعض الأجسام التي تمتص قدرًا كبيرًا من الإشارة لدرجة تسبب مشكلات بالاتصال. ضع نقطة الاتصال في أقصى ارتفاع ممكن بالغرفة لتجنب امتصاص الإشارة.

كيف يمكنني التحقق من اتصال كل من الكمبيوتر والطابعة بنفس الشبكة اللاسلكية؟

في حالة عدم وجود الطابعة على نفس شبكة الاتصال الموجود عليها الكمبيوتر، لن تتمكن من الطابعة لاسلكيًا. يجب أن يتطابق اسم شبكة الاتصال SSID الخاص بالطابعة مع اسم شبكة الاتصال SSID الخاص بالكمبيوتر، وذلك في حالة توصيل الكمبيوتر بشبكة الاتصال اللاسلكية بالفعل.

لمستخدمي نظام Windows

- 1 احصل على اسم شبكة الاتصال SSID الخاص بشبكة الاتصال المتصل بها الكمبيوتر.
أ اكتب عنوان IP لنقطة الوصول (الموجّه اللاسلكي) في حقل العنوان بمستعرض الويب.
إذا لم تكن تعرف عنوان IP لنقطة الوصول:
 - 1 انقر فوق ، أو انقر فوق ابدأ ثم انقر فوق تشغيل.
 - 2 في مربع "بدء البحث" أو مربع "تشغيل" اكتب `cmd`.
 - 3 اضغط على مفتاح الإدخال، أو انقر فوق موافق.
 - 4 اكتب `ipconfig`، ثم اضغط على مفتاح الإدخال. تحقق من القسم الخاص بـ "اتصال شبكة الاتصال اللاسلكية":
 - ويعتبر إدخال "العبارة الافتراضية" بمثابة نقطة الوصول تمامًا.
 - ويتم عرض عنوان IP في أربع مجموعات من الأرقام المفصولة بنقاط على النحو 192.168.2.134.ب اكتب اسم المستخدم وكلمة المرور الخاصين بالموجه عند مطالبتك بذلك.
ج انقر فوق موافق.
د في قسم "الإعدادات اللاسلكية"، ابحث عن معرف ضبط الخدمة (SSID).
هـ دوّن اسم شبكة الاتصال SSID.
ملاحظة: تأكد من نسخه كما هو تمامًا، بما في ذلك الأحرف الكبيرة.
- 2 احصل على اسم شبكة الاتصال SSID لشبكة الاتصال التي تتصل بها الطابعة:
أ اطبع صفحة إعدادات شبكة الاتصال من الطابعة.
ب في القسم "اللاسلكي"، ابحث عن SSID.
3 قارن بين اسم شبكة الاتصال SSID الخاص بالكمبيوتر وذلك الخاص بالطابعة.
في حالة تشابه اسمي شبكة الاتصال SSID، سيتم توصيل الكمبيوتر والطابعة بنفس شبكة الاتصال اللاسلكية.
أما إذا لم يتشابه اسمي شبكة الاتصال SSID، فقم بتشغيل الأداة المساعدة مرةً أخرى لإعداد الطابعة الموجودة على شبكة الاتصال اللاسلكية التي يستخدمها الكمبيوتر.

لمستخدمي نظام Macintosh مع المحطة الأساسية AirPort

في نظام التشغيل Mac OS X الإصدار 10.5 أو الإصدارات الأحدث:

- 1 من قائمة Apple، انتقل إلى:
System Preferences (تفضيلات النظام) < Network (شبكة اتصال) < AirPort
يتم عرض اسم SSID الخاص بشبكة الاتصال التي يتصل بها الكمبيوتر في قائمة Network Name (اسم شبكة الاتصال).
2 دوّن اسم شبكة الاتصال SSID.

في نظام Mac OS X الإصدار 10.4 أو الإصدارات الأقدم

- 1 من Finder (الباحث)، انتقل إلى:
Applications (تطبيقات) < Internet Connect (اتصال الإنترنت) < AirPort
يتم عرض اسم SSID الخاص بشبكة الاتصال التي يتصل بها الكمبيوتر في قائمة Network (شبكة الاتصال).
2 دوّن اسم شبكة الاتصال SSID.

لمستخدمي نظام Macintosh مع نقطة الوصول

- 1 اكتب عنوان IP لنقطة الوصول في حقل العنوان بمستعرض الويب، ثم تابع إلى الخطوة 2.

إذا لم تكن تعلم عنوان IP لنقطة الوصول، فقم بعمل ما يلي:

أ من قائمة Apple، انتقل إلى:

System Preferences (تفضيلات النظام) < Network (شبكة اتصال) < AirPort

ب انقر فوق **Advanced (خيارات متقدمة) أو Configure (تهيئة)**.

ج انقر فوق **TCP/IP**.

عادةً يكون إدخال "الموجه" هو نقطة الوصول.

2 اكتب اسم المستخدم وكلمة المرور عندما تتم مطالبتك، ثم انقر فوق **موافق**.

3 في قسم "الإعدادات اللاسلكية"، ابحث عن معرفّ ضبط الخدمة (SSID).

4 دوّن اسم شبكة الاتصال SSID، ونوع الأمان، ومفتاح WEP/عبارة المرور WPA (إذا ما تم عرضها).

ملاحظات:

- تأكد من تدوين معلومات شبكة الاتصال كما هي تمامًا، بما في ذلك الأحرف الكبيرة.
- احتفظ باسم شبكة الاتصال SSID ومفتاح WEP أو عبارة المرور WPA في مكان آمن للرجوع إليه مستقبلاً.

هل يمكنني استخدام الطابعة على اتصال شبكة اتصال أو USB في آن واحد؟

نعم، تدعم الطابعة الاتصال المتزامن بين شبكة الاتصال وشبكة اتصال USB. يمكن تهيئة الطابعة بالطرق التالية:

- التوصيل محليًا (التوصيل بكمبيوتر باستخدام كابل USB)
- شبكة الاتصال اللاسلكية
- الاتصال بين شبكة الاتصال اللاسلكية وتلك المتصلة محليًا في آن واحد

ما هو عنوان MAC؟

إن عنوان التحكم في الوصول إلى الوسائط (عنوان MAC) هو معرفّ مكون من 48 بت يصاحب أجهزة شبكات الاتصال. وقد يُعرف أيضًا عنوان MAC بالعنوان المادي نظرًا لإشارته إلى مكونات الأجهزة وليست البرامج. يتم عرض عنوان MAC كرقم سداسي عشري بهذه الصيغة: 01-23-45-67-89-AB.

برغم إمكانية تغيير عنوان MAC الخاص بجهاز شبكي، فلا يعد القيام بذلك من الممارسات الشائعة. ولهذا السبب، تعتبر عناوين MAC دائمة. فعناوين IP يمكن تغييرها بسهولة؛ لذا تعد عناوين MAC طريقة أكثر موثوقية للتعرف على جهاز معين على إحدى شبكات الاتصال.

قد تسمح الموجهات التي تتميز بقدرات أمان بإمكانية ترشيح عناوين MAC على شبكات الاتصال. ويسمح هذا بتحديد قائمة من الأجهزة يتم التحكم بها للوصول إلى شبكة الاتصال حيث يتم التعرف عليها من خلال عناوين MAC الخاصة بها، وكذلك يحول دون الوصول إلى الأجهزة غير المرغوب فيها. فإذا كانت شبكة الاتصال تستخدم إمكانية ترشيح عناوين MAC، فتأكد من إضافة عنوان MAC الخاص بالطابعة إلى قائمة الأجهزة المسموح بها.

كيف يمكنني العثور على عنوان MAC؟

تتسم أغلب أجهزة الشبكات بأن لها رقم تعريف جهاز مميز ليميزها عن الأجهزة الأخرى الموجودة على شبكة الاتصال. ويسمى هذا الرقم بعنوان التحكم في الوصول إلى الوسائط (MAC).

عند تثبيت الطابعة على شبكة الاتصال، تأكد من تحديد الطابعة بعنوان MAC الصحيح.

يوجد ملصق عنوان MAC داخل الطابعة.

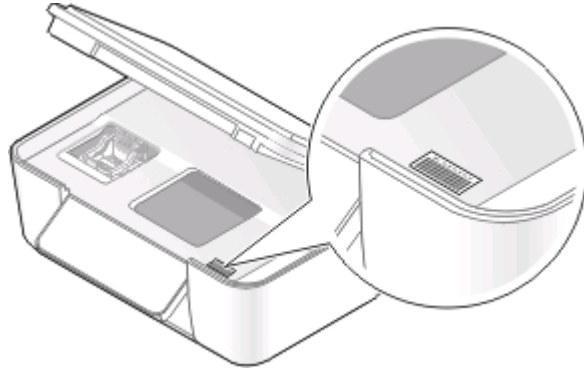

عنوان MAC الخاص بالملصق الداخلي هو عبارة عن سلسلة من الأحرف والأرقام. أحياناً تستخدم أجهزة أخرى أحد أنواع عناوين MAC يسمى عنوان التحكم العام (UAA).



ملاحظة: ويمكن تعيين قائمة بعناوين MAC على نقطة وصول (الموجه) بحيث لا يمكن السماح إلا للأجهزة ذات عناوين MAC المطابقة بالعمل على شبكة الاتصال. ويطلق على هذا الإجراء ترشيح عناوين MAC. إذا تم تمكين ترشيح عناوين MAC في نقطة الوصول وأردت إضافة طابعة على شبكة الاتصال، فيجب أن يكون عنوان MAC الخاص بالطابعة متضمناً في قائمة عناوين MAC المرشحة.

ما هو عنوان IP؟

يُعد عنوان IP عبارة عن رقم فريد تستخدمه الأجهزة (مثل الطابعة اللاسلكية أو الكمبيوتر أو نقطة الوصول اللاسلكية) على شبكة اتصال تعمل بعنوان IP لتحديد موقعها والاتصال فيما بينها. ولا يمكن للأجهزة الموجودة على شبكة اتصال تعمل ببروتوكول IP الاتصال فيما بينها إلا في حالة تخصيص عناوين IP فريدة وصالحة لها. وتعني عبارة "عنوان IP فريد" عدم تخصيص نفس عنوان IP لجهازين على نفس شبكة الاتصال.

يُعد عنوان IP عبارة عن مجموعة مكونة من أربعة أرقام تفصلها نقاط. ويعتبر 192.168.100.110 مثلاً لعنوان IP.

ما المقصود ببروتوكول TCP/IP؟

تتمكن شبكات الاتصال من أداء وظائفها لأن أجهزة الكمبيوتر والطابعات وغيرها من الأجهزة قادرة على إرسال البيانات إلى بعضها البعض، إما من خلال الكابلات أو باستخدام الإشارات اللاسلكية. ويكون هذا النقل للبيانات ممكناً بواسطة مجموعات من قواعد نقل البيانات، يُطلق عليها اسم البروتوكولات. يعتبر البروتوكول لغة من اللغات، وشأنه شأن أي لغة، يكون له قواعد تسمح للمشاركين بالاتصال فيما بينهم.

وتستخدم أنواع مختلفة من شبكات الاتصال بروتوكولات مختلفة ولكن بروتوكول التحكم بنقل البيانات/بروتوكول الإنترنت (TCP/IP) هو الأكثر شيوعاً. ويُستخدم بروتوكول TCP/IP لإرسال البيانات عبر الإنترنت وأيضاً عبر أغلب شبكات الاتصال سواء المنزلية أو تلك الخاصة بالشركات.

وبما أن أجهزة الكمبيوتر لا تفهم الكلمات، وتعتمد بدلاً من ذلك على أرقام للاتصال، فإن TCP/IP يتطلب حصول كل جهاز على شبكة الاتصال يستخدم TCP/IP للاتصال، على عنوان IP. وعناوين IP هي، في الأساس، عبارة عن أسماء كمبيوتر فريدة بتنسيق رقمي، وتُستخدم لنقل البيانات حول شبكة اتصال. وتسمح عناوين IP لبروتوكول TCP/IP بالتأكد على المطالبات بالبيانات واستلامها بواسطة أجهزة عديدة على شبكة الاتصال.

كيف يمكنني تحديد موقع عناوين IP؟

لمستخدمي نظام Windows

- 1 انقر فوق  أو انقر فوق ابدأ ثم انقر فوق تشغيل.
 - 2 في مربع "بدء البحث" أو مربع "تشغيل" اكتب cmd.
 - 3 اضغط على مفتاح الإدخال، أو انقر فوق موافق.
 - 4 اكتب ipconfig، ثم اضغط على مفتاح الإدخال.
- يتم عرض عنوان IP في أربع مجموعات من الأرقام المفصولة بنقاط على النحو 192.168.0.100.

لمستخدمي نظام Macintosh

- 1 من قائمة Apple، انتقل إلى:
About This Mac (حول نظام Mac هذا) < **More Info** (المزيد من المعلومات)
- 2 من الجزء الخاص بـ Contents (المحتويات)، اختر **Network** (شبكة الاتصال).
- 3 في حالة الاتصال عبر شبكة اتصال لاسلكية، اختر **AirPort** من قائمة **Active Services** (الخدمات النشطة).

تحديد مكان عنوان IP الخاص بالطابعة

- اطبع صفحة إعدادات شبكة الاتصال من الطابعة.
- في القسم "TCP/IP"، ابحث عن العنوان.
- اعرض إعدادات الطابعة.

- 1 من لوحة تحكم الطابعة، انتقل إلى:

 < إعدادات شبكة الاتصال < TCP/IP

- 2 ابحث عن عنوان IP.

كيف يمكن تخصيص عناوين IP؟

قد يكون هناك عنوان IP تم تخصيصه تلقائيًا من خلال شبكة الاتصال باستخدام ملقم DHCP. بمجرد إعداد الطابعة على كمبيوتر، يرسل الكمبيوتر كافة مهام الطباعة عبر شبكة الاتصال إلى الطابعة باستخدام هذا العنوان.

إذا لم يتم تخصيص عنوان IP تلقائيًا، فسيُطلب منك أثناء الإعداد اللاسلكي إدخال عنوان ومعلومات شبكة الاتصال الأخرى يدويًا بعد تحديد الطابعة من القائمة المتاحة.

ما هو فهرس المفاتيح؟

يمكن تهيئة نقطة الوصول (الموجه اللاسلكي) باستخدام ما يصل إلى أربعة مفاتيح WEP. ومع ذلك، يتم استخدام مفتاح واحد فقط على شبكة الاتصال في كل مرة. ويتم ترقية المفاتيح ويتم الإشارة إلى رقم المفتاح كفهرس المفاتيح الخاص به. يجب تهيئة جميع الأجهزة الموجودة على شبكة الاتصال اللاسلكية لاستخدام نفس فهرس المفاتيح عند تهيئة العديد من مفاتيح WEP بنقطة الوصول.

حدد نفس فهرس المفاتيح بالطابعة كما لو كنت تستخدمها على نقطة الوصول.

صيانة الطابعة

صيانة خراطيش الحبر

بالإضافة إلى المهام التالية التي يمكنك تنفيذها، تقوم الطابعة بتنفيذ دورة صيانة تلقائية كل أسبوع في حالة توصيلها بمأخذ تيار كهربائي. ستخرج من وضع "توفير الطاقة" لفترة وجيزة أو ستكون قيد التشغيل لفترة مؤقتة في حالة إيقاف تشغيلها.

فحص مستويات الحبر

استخدام لوحة التحكم الخاصة بالطابعة

- 1 من لوحة تحكم الطابعة، اضغط على .
- 2 اضغط على أزرار الأسهم للانتقال إلى الصيانة، ثم اضغط على **OK**.
- 3 اضغط على **OK** مرة أخرى لتحديد مستويات الحبر.
- 4 اضغط على أزرار الأسهم لفحص مستوى الحبر في كل خرطوشة.

استخدام برنامج الطابعة

لمستخدمي نظام Windows

- 1 انقر فوق  أو ابدأ.
- 2 انقر فوق كافة البرامج أو برامج، ثم حدد مجلد برنامج الطابعة من القائمة.
- 3 حدد الصفحة الرئيسية للطابعة.
- 4 حدد الطابعة الخاصة بك من القائمة المنسدلة للطابعات.
- 5 من علامة تبويب "الصيانة"، انقر فوق فحص مستويات الحبر.

لمستخدمي نظام Macintosh

- 1 من سطح المكتب الخاص بـ Finder (الباحث)، انقر نقرًا مزدوجًا فوق مجلد برنامج الطابعة.
- 2 حدد الأداة المساعدة للطابعة.
- 3 قم بفحص مستويات الحبر من خلال علامة التبويب Maintenance (صيانة).

محاذاة رأس الطابعة

إذا ظهرت الأحرف أو الخطوط على صورة الطابعة غير مستقيمة أو متموجة، فقد تحتاج إلى محاذاة رأس الطابعة.

استخدام لوحة التحكم الخاصة بالطابعة

- 1 قم بتحميل ورق عادي.
- 2 من لوحة تحكم الطابعة، اضغط على .
- 3 اضغط على أزرار الأسهم للانتقال إلى الصيانة، ثم اضغط على **OK**.

- 4 اضغط على أزرار الأسهم للتمرير إلى محاذاة الطباعة، ثم اضغط على **OK**.
- 5 اضغط على **OK** مرةً أخرى.
تتم طباعة صفحة محاذاة.
ملاحظة: لا تقم بإزالة صفحة المحاذاة حتى تنتهي الطباعة.

استخدام برنامج الطباعة

لمستخدمي نظام Windows

- 1 قم بتحميل ورق عادي.
- 2 انقر فوق  أو ابدأ.
- 3 انقر فوق **كافة البرامج** أو **برامج**، ثم حدد مجلد برنامج الطباعة من القائمة.
- 4 حدد **الصفحة الرئيسية للطباعة**.
- 5 حدد الطباعة الخاصة بك من القائمة المنسدلة للطابعات.
- 6 من علامة تبويب "الصيانة"، انقر فوق **محاذاة الخراطيش**.
- 7 اتبع الإرشادات التي تظهر على شاشة الكمبيوتر.

لمستخدمي نظام Macintosh

- 1 قم بتحميل ورق عادي.
 - 2 من سطح المكتب الخاص بـ **Finder** (الباحث)، انقر نقرًا مزدوجًا فوق مجلد برنامج الطباعة.
 - 3 حدد **الأداة المساعدة للطباعة**.
 - 4 من علامة تبويب "الصيانة" بمربع الحوار "أداة الطباعة المساعدة"، انقر فوق **طباعة صفحة المحاذاة**.
 - 5 اتبع الإرشادات التي تظهر على شاشة الكمبيوتر.
- إذا كنت قد قمت بمحاذاة الخراطيش لتحسين جودة الطباعة، فاطبع المستند مرةً أخرى. في حالة عدم تحسّن جودة الطباعة، قم بتنظيف فتحات رأس الطباعة.

تنظيف فتحات رأس الطباعة

في بعض الأحيان، تحدث مشكلة انخفاض جودة الطباعة بسبب انسداد فتحات رأس الطباعة. قم بتنظيف فتحات رأس الطباعة لتحسين جودة النسخ المطبوعة.

ملاحظات:

- يستهلك تنظيف فتحات رأس الطباعة الحبر، لذا لا تقم بتنظيفها إلا عند الضرورة.
- يستهلك التنظيف العميق قدرًا أكبر من الحبر، لذا جرّب خيار "تنظيف رأس الطباعة" أولاً لتوفير الحبر.
- إذا كانت مستويات الحبر منخفضة للغاية، فيجب عليك استبدال خراطيش الحبر قبل أن تتمكن من تنظيف فتحات رأس الطباعة.

استخدام لوحة التحكم الخاصة بالطباعة

- 1 من لوحة تحكم الطباعة، اضغط على .
- 2 اضغط على أزرار الأسهم للانتقال إلى الصيانة، ثم اضغط على **OK**.

- 3 اضغط على أزرار الأسهم للانتقال إلى تنظيف رأس الطباعة، ثم اضغط على **OK**.
- 4 اضغط على **OK** لتنظيف فتحات رأس الطباعة.
تتم طباعة صفحة تنظيف.

استخدام برنامج الطباعة

لمستخدمي نظام Windows

- 1 انقر فوق  أو ابدأ.
- 2 انقر فوق كافة البرامج أو برامج، ثم حدد مجلد برنامج الطباعة من القائمة.
- 3 حدد الصفحة الرئيسية للطباعة.
- 4 حدد الطباعة الخاصة بك من القائمة المنسدلة للطابعات.
- 5 من علامة تبويب "الصيانة"، انقر فوق تنظيف الخراطيش.

لمستخدمي نظام Macintosh

- 1 من سطح المكتب الخاص بـ Finder (الباحث)، انقر نقرًا مزدوجًا فوق مجلد برنامج الطباعة.
- 2 حدد الأداة المساعدة للطباعة.
- 3 من علامة تبويب "الصيانة"، حدد تنظيف فتحات الطباعة.
تتم طباعة صفحة تنظيف.

تنظيف الجزء الخارجي من الطباعة

- 1 تأكد من إيقاف تشغيل الطباعة وفصلها من مأخذ الحائط.
- ⚠ **تنبيه - خطر التعرض لصدمة كهربائية:** لتجنب خطر التعرض لصدمة كهربائية عند تنظيف الجزء الخارجي من الطباعة، افصل سلك التيار عن مأخذ الحائط وافصل كافة الكابلات المتصلة بالطباعة قبل المتابعة.
- 2 قم بإزالة كل الورق تمامًا من الطباعة.
- 3 بلل قطعة نظيفة من القماش الخالي من الوبر بالمياه .
- تحذير - تلف محتمل: لا تستخدم المنظفات أو المظهرات المنزلية حيث قد تتسبب مثل هذه المواد في تلف السطح الخارجي للطباعة.
- 4 امسح فقط الجزء الخارجي من الطباعة وتأكد من إزالة أي من بقايا الحبر التي تراكمت في درج إخراج الورق.
- تحذير - تلف محتمل: استخدام قطعة مبللة من القماش لتنظيف الأجزاء الداخلية قد يتسبب في تلف الطباعة.
- 5 تأكد من جفاف الطباعة قبل بدء مهمة طباعة جديدة.

تنظيف زجاج الماسحة الضوئية

- 1 بلل قطعة نظيفة من القماش الخالي من الوبر بالمياه.
 - 2 امسح زجاج الماسحة الضوئية برفق حتى يتم تنظيفه.
- ملاحظة: تأكد من جفاف كل الأحبار وسوائل التصحيح بالمستند قبل وضعها على زجاج الماسحة الضوئية.

استكشاف الأخطاء وإصلاحها

قبل استكشاف الأخطاء وإصلاحها

استخدم قائمة الفحص التالية لحل معظم مشكلات الطابعة:

- تأكد أن سلك التيار الكهربائي موصل بالطابعة وبمنفذ تيار كهربائي مؤرض بشكل جيد.
- تأكد أن الطابعة غير موصلة بأي أجهزة حماية ضد التيار المتغير، أو مصادر التيار الكهربائي غير المنقطعة، أو أسلاك إطالة.
- تأكد من تشغيل الطابعة.
- تأكد أن الطابعة موصلة بأمان بالكمبيوتر المضيف، أو خادم الطابعة، أو نقطة وصول أخرى لشبكة الاتصال.
- ابحث عن رسائل الخطأ في الطابعة، وقم بحل أي خطأ.
- ابحث عن رسائل انحشار الورق، وقم بإزالة أي انحشار.
- افحص خراطيش الحبر ثم قم بتركيب خراطيش جديدة إذا لزم الأمر.
- استعن بمركز الخدمة لتحديد موقع المشكلة وحلها (Windows فقط).
- أوقف تشغيل الطابعة، وانتظر لمدة 10 ثوان، ثم قم بتشغيل الطابعة.

استخدام مركز الخدمة لحل مشكلات الطابعة

يوفر "مركز الخدمة" تعليمات استكشاف الأخطاء وإصلاحها خطوة بخطوة، كما يحتوي على ارتباطات دعم العملاء ومهام الصيانة الخاصة بالطابعة. لفتح "مركز الخدمة"، استخدم إحدى الطرق التالية:

الطريقة الأولى	الطريقة الثانية
إذا ظهرت في مربع حوار رسالة خطأ، فانقر فوق للحصول على مساعدة إضافية، استخدم ارتباط "مركز الخدمة".	1 انقر فوق  أو ابدأ.
	2 انقر فوق كافة البرامج أو البرامج ثم حدد مجلد برنامج الطابعة من القائمة.
	3 قم بتحديد الصفحة الرئيسية للطابعة.
	4 من علامة التبويب "دعم"، حدد مركز الخدمة.

إذا كان قسم استكشاف الأخطاء وإصلاحها لا يحل المشكلة

فتفضل بزيارة موقع الويب على support.dell.com للعثور على ما يلي:

- الدعم الفني المباشر عبر الإنترنت
- الاتصال بأرقام هواتف الدعم الفني

استكشاف أخطاء الإعداد وإصلاحها

- "تظهر لغة غير صحيحة على الشاشة" في الصفحة 113
- "أخطاء برأس الطابعة" في الصفحة 113
- "لم يتم تثبيت البرنامج" في الصفحة 115
- "لا تتم طباعة مهمة الطباعة أو وجود صفحات مفقودة" في الصفحة 116
- "الطابعة تقوم بطباعة صفحات فارغة" في الصفحة 117
- "انشغال الطابعة أو عدم استجابتها" في الصفحة 117

- "تعذر حذف المستندات من قائمة انتظار الطباعة" في الصفحة 118
- "تعذر الطباعة عبر USB" في الصفحة 118





تظهر لغة غير صحيحة على الشاشة

إذا لم تقم قائمة الفحص "قبل استكشاف الأخطاء وإصلاحها" بحل المشكلة، فجرب القيام بإجراء أو أكثر من الإجراءات التالية:

تغيير اللغة باستخدام قوائم الطباعة

- 1 من لوحة تحكم الطباعة، اضغط على .
- 2 اضغط على أزرار الأسهم للانتقال إلى إعدادات افتراضية، ثم اضغط على **OK**.
- 3 اضغط على أزرار الأسهم للانتقال إلى تعيين الإعدادات الافتراضية، ثم اضغط على **OK**.
- 4 اضغط على أزرار الأسهم للانتقال إلى استخدام إعدادات المصنع، ثم اضغط على **OK**.
- 5 استكمل الإعداد الأولي للطباعة.

تغيير اللغة باستخدام مجموعة من الأزرار (إذا تعذر عليك قراءة اللغة الحالية)

- 1 قم بإيقاف تشغيل الطباعة.
- ملاحظة: في حالة تعيين الفاصل الزمني للدخول في وضع "توفير الطاقة" بالقائمة "إعداد"، اضغط مع الاستمرار على  لمدة ثلاث ثوان لإيقاف تشغيل الطباعة.
- 2 اضغط لأسفل مع الاستمرار على  و **X**، ثم اضغط على  وحرره لتشغيل الطباعة.
- ملاحظة: لا تحرر الزر  و **X** حتى يتم عرض تحديد اللغة على الشاشة، مما يدل على أنه قد تمت إعادة تعيين إعدادات الطباعة.
- 3 استكمل الإعداد الأولي للطباعة.

أخطاء برأس الطباعة

إذا لم يتم حل المشكلة بالاستعانة بقائمة الفحص "قبل استكشاف الأخطاء وإصلاحها"، فجرب القيام بالإجراءات التالية:

قم بإزالة رأس الطباعة وإعادة تركيبها.

- 1 افتح الطباعة وارفع الماسك.



2 أخرج رأس الطباعة.

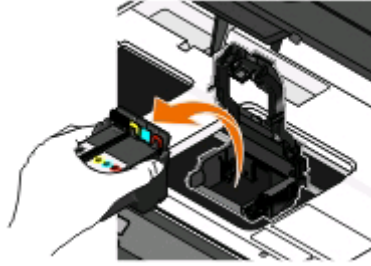

تحذير - تلف محتمل: لا تلمس مرشح الحبر برأس الطباعة أو فتحات رأس الطباعة.

3 امسح مناطق الاتصال بقطعة قماش نظيفة خالية من الوير.

• على رأس الطباعة



• على حامل رأس الطباعة

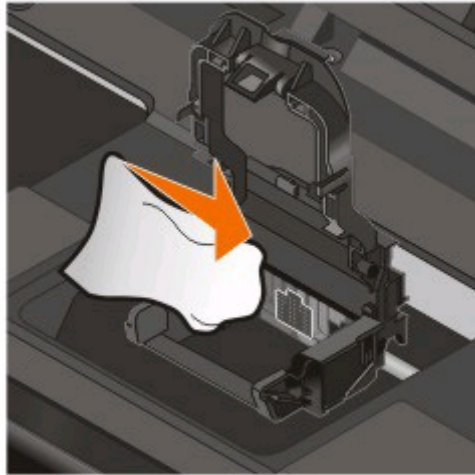

تحذير - تلف محتمل: لا تلمس مرشح الحبر برأس الطباعة أو فتحات رأس الطباعة.

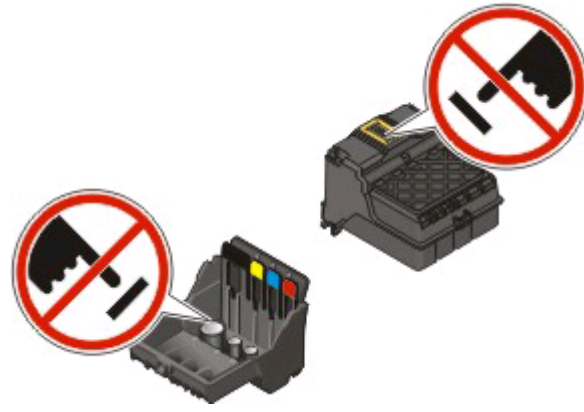

4 أعد تركيب رأس الطباعة، ثم أغلق الماسك حتى يستقر في مكانه.

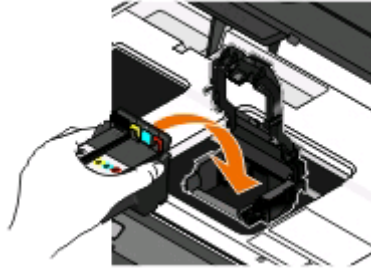

5 أغلق الطباعة.

ملاحظة: إذا لم يفلح إخراج رأس الطباعة وإعادة تركيبها في إصلاح الخطأ، فاتصل بدعم العملاء.

لم يتم تثبيت البرنامج

إذا واجهت مشكلات أثناء التثبيت أو إذا لم تظهر الطباعة في القائمة الموجودة بمجلد "الطابعات" أو كطابعة اختيارية عند إرسال إحدى مهام الطباعة، فيمكنك حينئذٍ محاولة إلغاء تثبيت البرنامج وإعادة تثبيته.

قبل القيام بإعادة تثبيت البرنامج، قم بما يلي:

التأكد من أن الكمبيوتر يفي بالحد الأدنى من متطلبات النظام المذكورة على عبوة الطباعة

تعطيل برامج الحماية مؤقتًا في نظام WINDOWS قبل تثبيت البرنامج

فحص توصيل USB

1 قم بفحص كابل USB للتأكد من عدم وجود أي تلف واضح. وفي حالة تلف الكابل، استخدم كابلًا جديدًا.

2 قم بتوصيل الطرف المربع من كابل USB بإحكام بالجزء الخلفي من الطباعة.

3 قم بتوصيل الطرف المستطيل من كابل USB بإحكام بمنفذ USB الموجود بالكمبيوتر.

يتم تمييز منفذ USB بالرمز . USB.

ملاحظة: إذا استمرت المشكلات في مواجهتك، فجرّب منفذ USB آخر بالكمبيوتر. قد تكون قمت بالتوصيل بمنفذ معيب.

إعادة توصيل مصدر التيار الخاص بالطابعة

- 1 قم بإيقاف تشغيل الطابعة ثم افصل سلك التيار عن مأخذ الحائط.
- 2 قم بفصل مصدر التيار برفق عن الطابعة، ثم قم بإعادة إدخاله.
- 3 قم بتوصيل سلك التيار الكهربائي بمأخذ الحائط، ثم قم بتشغيل الطابعة.

لا تتم طباعة مهمة الطباعة أو وجود صفحات مفقودة

إذا لم تقم قائمة الفحص "قبل استكشاف الأخطاء وإصلاحها" بحل المشكلة، فجرب القيام بإجراء أو أكثر من الإجراءات التالية:

التأكد من تركيب خرطيش الحبر بشكل صحيح

- 1 قم بتشغيل الطابعة، ثم فتحها.
- 2 تأكد أنه قد تم تركيب الخرطيش بشكل صحيح.
- 3 يجب أن تستقر الخرطيش في مكانها بإحكام في فتحة اللون المطابق لرأس الطابعة.
- 3 أغلق الطابعة.

تحديد الطابعة من مربع حوار "الطباعة" قبل إرسال مهمة الطباعة

التأكد من عدم إيقاف مهمة الطباعة مؤقتًا

التأكد من تعيين الطابعة كالتابعة الافتراضية

إعادة توصيل مصدر التيار الخاص بالطابعة

- 1 قم بإيقاف تشغيل الطابعة ثم افصل سلك التيار عن مأخذ الحائط.
- 2 قم بفصل مصدر التيار برفق عن الطابعة، ثم قم بإعادة إدخاله.
- 3 قم بتوصيل سلك التيار الكهربائي بمأخذ الحائط، ثم قم بتشغيل الطابعة.

إزالة كابل USB المتصل بالطابعة لديك وإعادة توصيله

فحص توصيل USB

- 1 قم بفحص كابل USB للتأكد من عدم وجود أي تلف واضح. وفي حالة تلف الكابل، استخدم كابلًا جديدًا.
 - 2 قم بتوصيل الطرف المربع من كابل USB بإحكام بالجزء الخلفي من الطابعة.
 - 3 قم بتوصيل الطرف المستطيل من كابل USB بإحكام بمنفذ USB الموجود بالكمبيوتر.
- يتم تمييز منفذ USB بالرمز . USB.
- ملاحظة:** إذا استمرت المشكلات في مواجهتك، فجرب منفذ USB آخر بالكمبيوتر. قد تكون قمت بالتوصيل بمنفذ معيب.

إزالة برنامج الطباعة وإعادة تثبيته

الطابعة تقوم بطباعة صفحات فارغة

قد يرجع السبب في طباعة صفحات فارغة إلى تركيب خراطيش الحبر على نحو غير سليم.

إعادة تركيب خراطيش الحبر والتنظيف العميق ومحاذاة رأس الطباعة

- 1 أعد تركيب خراطيش الحبر. لمزيد من المعلومات، انظر "استبدال خراطيش الحبر" في الصفحة 13. إذا لم تبدو الخراطيش ملائمة، فتأكد من استقرار رأس الطباعة على نحو سليم، ثم جرّب تركيب الخراطيش مرةً أخرى.
 - 2 قم بتحميل ورق عادي.
 - 3 من لوحة تحكم الطابعة، اضغط على .
 - 4 اضغط على أزرار الأسهم للانتقال إلى الصيانة، ثم اضغط على **OK**.
 - 5 اضغط على أزرار الأسهم للانتقال إلى تنظيف رأس الطباعة بعمق، ثم اضغط على **OK**. تتم طباعة صفحة تنظيف.
 - 6 اضغط على أزرار الأسهم للتمرير إلى محاذاة الطابعة، ثم اضغط على **OK**. تتم طباعة صفحة محاذاة.
- ملاحظات:

- لا تقم بإزالة صفحة المحاذاة حتى تنتهي الطباعة.
- لا تقم بإجراء عمليات تنظيف بعمق متتالية. اتصل بالدعم الفني إذا استمرت المشكلة بعد التنظيف بعمق.

انشغال الطابعة أو عدم استجابتها

إذا لم تقم قائمة الفحص "قبل استكشاف الأخطاء وإصلاحها" بحل المشكلة، فجرّب القيام بإجراء أو أكثر من الإجراءات التالية:

التأكد أن الطابعة ليست في وضع "توفير الطاقة"

في حالة وميض مصباح التشغيل وانطفائه ببطء، تكون الطابعة في وضع "توفير الطاقة". اضغط على  لتنشيط الطابعة.

إذا لم تخرج الطابعة من وضع "توفير الطاقة"، فقم بإطفاء الطابعة ثم تشغيلها مرةً أخرى:

- 1 قم بفصل سلك التيار عن مأخذ الحائط، ثم انتظر 10 ثوان.
 - 2 قم بتوصيل سلك التيار بمأخذ الحائط، ثم قم بتشغيل الطابعة.
- إذا ظلت المشكلة كما هي، فقم بزيارة موقع الويب الخاص بنا للحصول على تحديثات برنامج الطابعة لديك أو البرنامج الثابت.

إعادة توصيل مصدر التيار الخاص بالطابعة

- 1 قم بإيقاف تشغيل الطابعة ثم افصل سلك التيار عن مأخذ الحائط.
- 2 قم بفصل مصدر التيار برفق عن الطابعة، ثم قم بإعادة إدخاله.
- 3 قم بتوصيل سلك التيار الكهربائي بمأخذ الحائط، ثم قم بتشغيل الطابعة.

تعذر حذف المستندات من قائمة انتظار الطباعة

إذا كانت لديك مهام متوقفة في قائمة انتظار الطباعة وتعذر عليك حذفها لطباعة المهام الأخرى، فقد تكون هناك مشكلة في الاتصال بين الطابعة والكمبيوتر.

إعادة تشغيل الكمبيوتر والمحاولة مرةً أخرى

تعذر الطباعة عبر USB

إذا لم تقم قائمة الفحص "قبل استكشاف الأخطاء وإصلاحها" بحل المشكلة، فجرب القيام بإجراء أو أكثر من الإجراءات التالية:

فحص توصيل USB

- 1 قم بفحص كابل USB للتأكد من عدم وجود أي تلف واضح. وفي حالة تلف الكابل، استخدم كابلاً جديداً.
 - 2 قم بتوصيل الطرف المربع من كابل USB بإحكام بالجزء الخلفي من الطابعة.
 - 3 قم بتوصيل الطرف المستطيل من كابل USB بإحكام بمنفذ USB الموجود بالكمبيوتر. يتم تمييز منفذ USB بالرمز .USB.
- ملاحظة: إذا استمرت المشكلات في مواجهتك، فجرب منفذ USB آخر بالكمبيوتر. قد تكون قمت بالتوصيل بمنفذ معيب.

التأكد من تمكين منفذ USB في نظام Windows

- 1 انقر فوق ، أو انقر فوق ابدأ ، ثم انقر فوق تشغيل.
 - 2 في مربع "بدء البحث" أو "تشغيل"، اكتب `devmgmt.msc`.
 - 3 اضغط على إدخال، أو انقر فوق موافق.
 - 4 انقر فوق علامة زائد (+) الموجودة بجانب أدوات تحكم الناقل التسلسلي العالمي.
- إذا كان كل من أداة تحكم مضيف USB ومحور USB الجذري مدرجين بالقائمة، فسيكون منفذ USB ممكناً على الكمبيوتر. لمزيد من المعلومات، انظر مراجع الكمبيوتر.

إزالة برنامج الطباعة وإعادة تثبيته

استكشاف أخطاء انحشار الورق وسوء تغذيته وإصلاحها

- "انحشار الورق بالطابعة" في الصفحة 118
- "انحشار الورق في دعامة الورق" في الصفحة 119
- "انحشار الورق في وحدة تغذية المستندات التلقائية (ADF) (الطرز المحددة فقط)" في الصفحة 119
- "سوء تغذية الورق أو الوسائط الخاصة" في الصفحة 120

انحشار الورق بالطابعة

ملاحظة: تتميز الأجزاء الداخلية للطابعة بحساسيتها الشديدة. تجنب لمس هذه الأجزاء دون ضرورة أثناء إزالة الانحشار.



- 1 اضغط على  لإيقاف تشغيل الطابعة.
- 2 قم بفحص درج الورق أو رفع وحدة الماسحة الضوئية للتأكد من عدم انحشار الورق.



- 3 أمسك الورق بإحكام، ثم اسحبه للخارج برفق.
- ملاحظة: توخ الحذر كيلا تمزق الورق أثناء إزالته.
- 4 اضغط على  لتشغيل الطابعة مرة أخرى.

انحشار الورق في دعامة الورق

ملاحظة: تتميز الأجزاء الداخلية للطابعة بحساسيتها الشديدة. تجنب لمس هذه الأجزاء دون ضرورة أثناء إزالة الانحشار.

- 1 اضغط على  لإيقاف تشغيل الطابعة.
- 2 أمسك الورق بإحكام، ثم اسحبه للخارج برفق.
- ملاحظة: توخ الحذر كيلا تمزق الورق أثناء إزالته.
- 3 اضغط على  لتشغيل الطابعة مرة أخرى.

انحشار الورق في وحدة تغذية المستندات التلقائية (ADF) (الطرز المحددة فقط)

ملاحظة: تتميز الأجزاء الداخلية للطابعة بحساسيتها الشديدة. تجنب لمس هذه الأجزاء دون ضرورة أثناء إزالة الانحشار.

1 افتح باب وحدة تغذية المستندات التلقائية (ADF)، ثم اسحب الورق المحشور برفق للخارج.

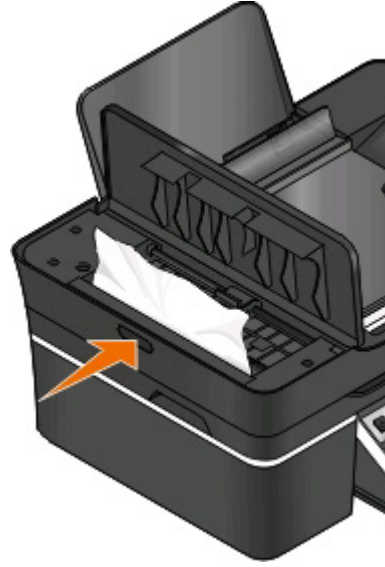
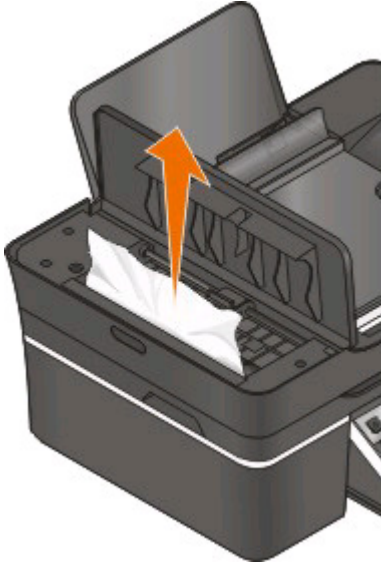

ملاحظة: توخ الحذر كيلا تمزق الورق أثناء إزالته.

2 أغلق باب وحدة تغذية المستندات التلقائية (ADF).

3 المس "انتهى" أو اضغط على **OK**، وذلك وفقًا لطراز طابعتك.

4 من خلال الكمبيوتر لديك، قم باستئناف مهمة الطباعة.

سوء تغذية الورق أو الوسائط الخاصة

هناك العديد من الحلول الممكنة عند حدوث سوء تغذية أو انحراف للورق أو الوسائط الخاصة، أو تغذية صفحات متعددة دفعة واحدة أو التصاقها ببعضها ببعض. عليك بتجربة حل أو أكثر مما يلي:

فحص حالة الورق

استخدم فقط الورق الجديد غير المجعد.

فحص تحميل الورق

- قم بتحميل كمية أقل من الورق في الطباعة.
- قم بتحميل الورق بحيث يكون وجه الطباعة لأعلى. (إذا كنت غير متأكد من الوجه القابل للطباعة، فانظر الإرشادات المرفقة بالورق.)
- تحقق من إرشادات التحميل بشأن الورق لديك أو الوسائط الخاصة.

إزالة كل صفحة فور طباعتها

ضبط موجهاً الورق ليتناسب مع الورق الذي تم تحميله

استكشاف أخطاء الطباعة وإصلاحها

- "جودة الطباعة رديئة عند حواف الصفحة" في الصفحة 121
- "ظهور الخطوط أو السطور على الصورة المطبوعة" في الصفحة 122
- "انخفاض سرعة الطباعة" في الصفحة 122
- "حدوث بطء في جهاز الكمبيوتر أثناء الطباعة" في الصفحة 123

جودة الطباعة رديئة عند حواف الصفحة

إذا لم تقم قائمة الفحص "قبل استكشاف الأخطاء وإصلاحها" بحل المشكلة، فجزّب القيام بإجراء أو أكثر من الإجراءات التالية:

التحقق من إعدادات الحد الأدنى للطباعة

إذا لم تكن تستخدم ميزة الطباعة بلا حدود، فاستخدم الإعدادات الخاصة بالحد الأدنى لهوامش الطباعة التالية:

- الهوامش اليسرى واليمنى:
 - 6.35 مم (0.25 بوصة) للورق بحجم letter
 - 3.37 مم (0.133 بوصة) لجميع أحجام الورق باستثناء حجم letter
- الهامش العلوي: 1.7 مم (0.067 بوصة)
- الهامش السفلي: 12.7 مم (0.5 بوصة)

تحديد ميزة الطباعة "بلا حدود"

لمستخدمي نظام Windows

- 1 بعد فتح أحد المستندات أو الصور الفوتوغرافية، انقر فوق **ملف > طباعة**.
- 2 انقر فوق **خصائص أو تفضيلات أو خيارات أو إعداد**.
- 3 من منطقة "خيارات الورق" بعلامة التبويب "إعداد الطباعة"، حدد **بلا حدود**.

لمستخدمي نظام Macintosh

- 1 أثناء فتح الصورة الفوتوغرافية، اختر **File (ملف) > Page Setup (إعداد الصفحة)**. في حالة عدم وجود عنصر **Page Setup (إعداد الصفحة)** بالقائمة **File (ملف)**، انتقل إلى الخطوة 2. وبدلاً من ذلك، حدد إعدادات الطباعة:
 - أ من القائمة المنبثقة "Settings" (إعدادات)، اختر **Page Attributes (سمات الصفحة)**.
 - ب من القائمة المنبثقة "Format for" (تنسيق لـ)، اختر **الطابعة**.
 - ج من القائمة المنبثقة **Paper Size (حجم الورق)**، اختر حجم الورق الذي يشتمل على "Borderless" (بلا حدود) في اسمه. على سبيل المثال إذا حملت بطاقة صورة فوتوغرافية مقاس 4 × 6، فاختر **US 4 × 6 ضمن (بلا حدود)**.
 - د حدد أحد الاتجاهات، ثم انقر فوق **OK (موافق)**.
- 2 من شريط القوائم، اختر **File (ملف) > Print (طباعة)**. إذا كنت قد حددت بالفعل الطابعة وحجم الورق والاتجاه في الخطوة 1، فقد يجب عليك اختيار الطابعة مرة أخرى من القائمة المنبثقة **Printer (الطابعة)** قبل الانتقال إلى الخطوة 3. أو قم بإعدادها:
 - أ من القائمة المنبثقة **Printer (الطابعة)**، اختر **الطابعة**.
 - ب من القائمة المنبثقة **Paper Size (حجم الورق)**، اختر حجم الورق الذي يشتمل على "Borderless" (بلا حدود) في اسمه. على سبيل المثال إذا حملت بطاقة صورة فوتوغرافية مقاس 4 × 6، فاختر **US 4 × 6 ضمن (بلا حدود)**.
 - ج حدد الاتجاه.

3 إذا تطلب الأمر، فانقر فوق **Advanced** (خيارات متقدمة)

4 من القائمة المنبثقة لخيارات الطباعة، اختر **Print Settings** (إعدادات الطباعة) أو **Quality & Media** (الجودة والوسائط).

• من القائمة المنبثقة **Paper Type** (نوع الورق)، اختر نوع الورق.

• من القائمة المنبثقة **Print Quality** (جودة الطباعة)، اختر **Photo** (صورة فوتوغرافية) أو **Best** (ممتازة).

5 انقر فوق **Print** (طباعة).

ظهور الخطوط أو السطور على الصورة المطبوعة

إذا لم تقم قائمة الفحص "قبل استكشاف الأخطاء وإصلاحها" بحل المشكلة، فجرّب القيام بإجراء أو أكثر من الإجراءات التالية:

فحص مستويات الحبر

استبدل خراطيش الحبر منخفضة الحبر أو الفارغة.

تحديد جودة طباعة مرتفعة من برنامج الطباعة

التأكد من تركيب خراطيش الحبر بشكل صحيح

محاذاة رأس الطباعة

تنظيف فتحات رأس الطباعة أو تنظيفها بعمق

ملاحظة: إذا لم تساعد هذه الحلول على إزالة الخطوط أو السطور الموجودة على الصورة المطبوعة، فقم بالاتصال بالدعم الفني.

انخفاض سرعة الطباعة

إذا لم تقم قائمة الفحص "قبل استكشاف الأخطاء وإصلاحها" بحل المشكلة، فجرّب القيام بإجراء أو أكثر من الإجراءات التالية:

زيادة سرعة معالجة الكمبيوتر للحد الأقصى

• أغلق كل التطبيقات غير المستخدمة.

• قم بتقليل عدد وحجم الرسوم والصور الموجودة في المستند.

• أزل بقدر الإمكان أي أنواع خطوط غير مستخدمة من النظام.

إضافة المزيد من الذاكرة

يُنصح بشراء المزيد من ذاكرة الوصول العشوائي (RAM).

تحديد جودة طباعة منخفضة من برنامج الطباعة

تحديد نوع الورق الذي يتوافق مع نوع الورق المستخدم يدويًا

إزالة برنامج الطباعة وإعادة تثبيته

حدوث بطء في جهاز الكمبيوتر أثناء الطباعة

فيما يلي بعض الحلول الممكنة. جرّب إجراء أي مما يلي:

إذا كنت تستخدم اتصال USB، فحاول استخدام كابل USB مختلف

إذا كنت متصلاً بشبكة اتصال، فحاول فصل وإعادة توصيل التيار الكهربائي لنقطة الوصول (الموجه)

1 قم بفصل سلك التيار عن نقطة الوصول.

2 انتظر لعشر دقائق، ثم قم بتوصيل سلك التيار.

استكشاف أخطاء المسح الضوئي والنسخ وإصلاحها

- "عدم استجابة الناسخة أو الماسحة الضوئية" في الصفحة 123
- "عدم القدرة على إغلاق وحدة الماسحة الضوئية" في الصفحة 123
- "انخفاض جودة النسخ أو الصورة الممسوحة ضوئياً" في الصفحة 123
- "النسخ الجزئي أو المسح الضوئي الجزئي للمستندات أو الصور الفوتوغرافية" في الصفحة 124
- "لم تتم عملية المسح الضوئي بنجاح" في الصفحة 124
- "يستغرق المسح الضوئي وقتاً طويلاً أو يقوم بتعطيل الكمبيوتر" في الصفحة 124
- "لا يمكن إجراء المسح الضوئي إلى كمبيوتر عبر شبكة اتصال" في الصفحة 125

عدم استجابة الناسخة أو الماسحة الضوئية

إذا لم تقم قائمة الفحص "قبل استكشاف الأخطاء وإصلاحها" بحل المشكلة، فجرّب القيام بإجراء أو أكثر من الإجراءات التالية:

تعيين الطابعة لتصبح الطابعة الافتراضية

إزالة برنامج الطابعة وإعادة تثبيته

عدم القدرة على إغلاق وحدة الماسحة الضوئية

1 ارفع وحدة الماسحة الضوئية.

2 قم بإزالة أي عائق يبقي وحدة الماسحة الضوئية مفتوحة.

3 اخفض وحدة الماسحة الضوئية.

انخفاض جودة النسخ أو الصورة الممسوحة ضوئياً

إذا لم تقم قائمة الفحص "قبل استكشاف الأخطاء وإصلاحها" بحل المشكلة، فجرّب القيام بإجراء أو أكثر من الإجراءات التالية:

تنظيف زجاج الماسحة الضوئية

ضبط جودة المسح الضوئي من برنامج الطابعة

مراجعة تلميحات النسخ والمسح الضوئي وتحسين جودة الطباعة

استخدام إصدار أوضح من المستند الأصلي أو الصورة

التأكد من تحميل المستند أو الصورة الفوتوغرافية بحيث يكون وجهه لأسفل على زجاج الماسحة الضوئية في الركن الصحيح

النسخ الجزئي أو المسح الضوئي الجزئي للمستندات أو الصور الفوتوغرافية

إذا لم تقم قائمة الفحص "قبل استكشاف الأخطاء وإصلاحها" بحل المشكلة، فجرّب القيام بإجراء أو أكثر من الإجراءات التالية:

التأكد من تحميل المستند أو الصورة الفوتوغرافية بحيث يكون وجهه لأسفل على زجاج الماسحة الضوئية في الركن الصحيح

تحديد حجم الورق من برنامج الطباعة الذي يتوافق مع الورق الذي تم تحميله

التأكد من توافق إعداد الحجم الأصلي مع حجم المستند الذي تقوم بمسحه ضوئياً

لم تتم عملية المسح الضوئي بنجاح

إذا لم تقم قائمة الفحص "قبل استكشاف الأخطاء وإصلاحها" بحل المشكلة، فجرّب القيام بإجراء أو أكثر من الإجراءات التالية:

فحص توصيل USB

1 قم بفحص كابل USB للتأكد من عدم وجود أي تلف واضح. وفي حالة تلف الكابل، استخدم كابلاً جديداً.

2 قم بتوصيل الطرف المربع من كابل USB بإحكام بالجزء الخلفي من الطباعة.

3 قم بتوصيل الطرف المستطيل من كابل USB بإحكام بمنفذ USB الموجود بالكمبيوتر.

يتم تمييز منفذ USB بالرمز  .USB.

ملاحظة: إذا استمرت المشكلات في مواجهتك، فجرّب منفذ USB آخر بالكمبيوتر. قد تكون قمت بالتوصيل بمنفذ معيب.

إعادة تشغيل الكمبيوتر

يستغرق المسح الضوئي وقتاً طويلاً أو يقوم بتعطيل الكمبيوتر

إذا لم تقم قائمة الفحص "قبل استكشاف الأخطاء وإصلاحها" بحل المشكلة، فجرّب القيام بإجراء أو أكثر من الإجراءات التالية:

إغلاق البرامج الأخرى غير المستخدمة

استخدام دقة أقل للمسح الضوئي

لا يمكن إجراء المسح الضوئي إلى كمبيوتر عبر شبكة اتصال

إذا لم تقم قائمة الفحص "قبل استكشاف الأخطاء وإصلاحها" بحل المشكلة، فجرّب القيام بإجراء أو أكثر من الإجراءات التالية:

التأكد من اتصال الطابعة والكمبيوتر الوجهة بنفس شبكة الاتصال اللاسلكية

التأكد من تثبيت برنامج الطابعة على الكمبيوتر الوجهة

استكشاف أخطاء الفاكس وإصلاحها

- "قائمة فحص استكشاف أخطاء الفاكس وإصلاحها" في الصفحة 125
 - "تعذر إرسال الفاكسات" في الصفحة 126
 - "تعذر استلام الفاكسات" في الصفحة 128
 - "لا يمكن تشغيل برنامج الفاكس" في الصفحة 129
 - "رسائل خطأ الفاكس على لوحة التحكم بالطابعة" في الصفحة 129
- للحصول على شروح تفصيلية للمهام والمصطلحات الشائعة، انظر ما يلي:
- "إعداد الطابعة للإرسال عبر الفاكس" في الصفحة 63
 - "الأسئلة الشائعة حول الإرسال عبر الفاكس" في الصفحة 80

قائمة فحص استكشاف أخطاء الفاكس وإصلاحها

قبل البدء في استكشاف أخطاء الفاكس وإصلاحها، استخدم قائمة الفحص التالية لحل معظم مشكلات الفاكس:

- تحقق من نغمة الطلب للتأكد من أن اتصالات الكابل صحيحة وأن خط الهاتف يعمل.

للتحقق من نغمة الطلب:

- 1 قم بتوصيل هاتف تناظري بمقيس الحائط.
 - 2 استمع إلى نغمة الطلب من خلال سماعة الهاتف. إذا سمعت نغمة الطلب، فالاتصالات صحيحة والخط يعمل. وإذا لم تسمع نغمة الطلب، فتتحقق من العناصر الأخرى في قائمة الفحص، ثم استمع إلى نغمة الطلب بعد التحقق من كل عنصر.
- تأكد من إعداد الأجهزة على نحو صحيح طبقاً لمخطط الإعداد في قسم "إعداد الطابعة للإرسال عبر الفاكس".
 - تأكد من توصيل الكابلات بالمنافذ الصحيحة.
 - تأكد من توصيل الكابلات بإحكام.

تحقق من اتصالات الكابل بالنسبة للأجهزة التالية، إن وجدت:

- مصدر التيار الكهربائي
- الهاتف
- جهاز الرد على المكالمات
- مهائى الصوت عبر بروتوكول الإنترنت (VoIP)
- مرشح DSL
- المشترك
- مودم الكابل

- عند اتصال الطابعة بخط المشترك الرقمي (DSL)، قم بتركيب مرشح DSL للطابعة. يعمل مرشح DSL على الحد من تداخل إشارات الفاكس وإشارات الإنترنت على الخط. قم بتوصيل الطابعة بمنفذ الهاتف على مرشح DSL، وقم بتوصيل الكمبيوتر بمنفذ DSL/HPN على المرشح. للتأكد من أنك قمت بتوصيل الطابعة بالمرشح على النحو الصحيح، فقم بتوصيل هاتف تناظري  بالمنفذ الموجود على الجزء الخلفي من الطابعة، ثم استمع إلى نغمة الطلب.
- عند توصيل الطابعة بخط VoIP، تأكد أن الطابعة متصلة بمنفذ هاتف نشط. قم بتوصيل الطابعة بالمنفذ الأول على مهايي VoIP، والذي يحمل غالبًا اسم "Phone Port" (منفذ الهاتف) أو "Phone Line 1" (خط الهاتف 1). للتأكد من أن منفذ الهاتف نشط، قم بتوصيل هاتف تناظري بالمنفذ، ثم استمع إلى نغمة الطلب.
- إذا كنت تستخدم مشتركًا، فتأكد من أنك تستخدم مشترك هاتف. لا تستخدم مشتركًا خطيًا. للتأكد من أنك تستخدم المشترك المناسب، قم بتوصيل هاتف تناظري بالمشارك، ثم استمع إلى نغمة الطلب.
- إذا تحققت من العناصر المذكورة في هذه القائمة ولكنك لا تزال لا تسمع نغمة طلب، فاتصل بمزود الخط.

تعذر إرسال الفاكسات

إذا لم تحل "قائمة فحص استكشاف أخطاء الفاكس وإصلاحها" المشكلة، فجرّب تنفيذ إجراء أو أكثر من الإجراءات التالية:

التأكد من تسجيل معلومات المستخدم في الطابعة

إذا لم تكن قد قمت بإدخال معلومات المستخدم أثناء الإعداد الأولي، فقم بإدخال اسم الفاكس الخاص بك ورقمه. في بعض الدول، يتعذر إرسال الفاكس دون إدخال اسم الفاكس الخاص بك أو اسم الشركة. كما تقوم بعض أجهزة الفاكس بمنع استلام الفاكسات غير المعروفة أو الفاكسات التي لا تحتوي على معلومات المرسل.

تقليل سرعة الإرسال الخاصة بمودم الفاكس

يمكن للمودم الخاص بالطابعة إرسال البيانات بسرعة 33600 بت في الثانية. وهذا هو الحد الأقصى للسرعة التي يمكن للطابعة أن ترسل بها الفاكسات أو تقوم باستلامها. إلا أنه ليس من الضروري ضبط المودم على أعلى سرعة إرسال. يتعين أن تتطابق سرعة المودم الخاصة بجهاز الفاكس المستلم مع السرعة التي يتم بها إرسال الفاكس أو تفوقها. وإلا، فلن يتم استلام الفاكس.

لتقليل سرعة الإرسال الخاصة بالمودم:

- 1 من لوحة تحكم الطابعة، اضغط على .
- 2 اضغط على أزرار الأسهم للتمرير إلى إعداد الفاكس، ثم اضغط على **OK**.
- 3 اضغط على أزرار الأسهم للتمرير إلى الطلب الهاتفي والإرسال، ثم اضغط على **OK**.
- 4 اضغط على أزرار الأسهم للانتقال إلى أقصى سرعة إرسال، ثم اضغط على **OK**.
- 5 حدد سرعة إرسال، ثم اضغط على **OK**.

إعداد الطابعة لمسح المستند الأصلي ضوئيًا قبل طلب الرقم

لا تقوم الطابعة بإعادة الطلب الهاتفي تلقائيًا إذا قمت بضبطها لمسح المستند الأصلي ضوئيًا بعد طلب الرقم.

قم بإعداد الطابعة لعمل مسح ضوئي قبل الطلب لكي لا تضطر لإجراء مسح ضوئي للمستند مرة أخرى في حالة فشل إرسال الفاكس. يتم حفظ المستند الذي تم مسحه ضوئيًا في ذاكرة الطابعة. بإمكان الطابعة استرداده وإعادة الاتصال بالرقم تلقائيًا.

لضبط الطابعة لتقوم بالمسح الضوئي قبل الطلب الهاتفي:

- 1 من لوحة تحكم الطابعة، اضغط على .
- 2 اضغط على أزرار الأسهم للتمرير إلى إعداد الفاكس، ثم اضغط على **OK**.
- 3 اضغط على أزرار الأسهم للتمرير إلى الطلب الهاتفي والإرسال، ثم اضغط على **OK**.

4 اضغط على أزرار الأسهم للانتقال إلى مسح ضوئي، ثم اضغط على **OK**.

5 اضغط على أزرار الأسهم للانتقال إلى قبل الطلب الهاتفي، ثم اضغط على **OK**.

تمكين تصحيح الأخطاء

قد تظهر الأخطاء وحالات بهتان في المستند الذي تم إرساله عبر الفاكس في حالة وجود تشويش أكثر من اللازم على الخط. يتيح هذا الخيار للطابعة إمكانية إرسال المجموعات التالية من البيانات مرة أخرى وتصحيح الأخطاء. في حالة احتواء أحد الفاكسات على أخطاء كثيرة للغاية، قد يتم رفض الفاكس من قبل جهاز الفاكس المستلم.

للتأكد من تمكين تصحيح الأخطاء:

1 من لوحة تحكم الطابعة، اضغط على .

2 اضغط على أزرار الأسهم للتمرير إلى إعداد الفاكس، ثم اضغط على **OK**.

3 اضغط على أزرار الأسهم للتمرير إلى الطلب الهاتفي والإرسال، ثم اضغط على **OK**.

4 اضغط على أزرار الأسهم للتمرير إلى تصحيح الخطأ، ثم اضغط على **OK**.

5 تحقق من ضبط ميزة "تصحيح الخطأ" على "تشغيل".

إذا لم يتم ضبطها على "تشغيل"، فاضغط على أزرار الأسهم لتحديد تشغيل، ثم اضغط على **OK**.

تمكين تحويل الفاكس تلقائيًا

إذا لم يدعم جهاز الفاكس المستلم إمكانية استلام فاكسات ملونة، فإن هذا الخيار يقوم تلقائيًا بتحويل الفاكس الملون الصادر إلى فاكس بالأبيض والأسود. كما يقوم بتقليل دقة الفاكس إلى دقة يستطيع جهاز الفاكس المستلم دعمها.

للتأكد من تمكين تحويل الفاكس تلقائيًا:

1 من لوحة تحكم الطابعة، اضغط على .

2 اضغط على أزرار الأسهم للتمرير إلى إعداد الفاكس، ثم اضغط على **OK**.

3 اضغط على أزرار الأسهم للتمرير إلى الطلب الهاتفي والإرسال، ثم اضغط على **OK**.

4 اضغط على أزرار الأسهم للتمرير إلى التحويل التلقائي للفاكس، ثم اضغط على **OK**.

5 تحقق من ضبط ميزة تحويل الفاكس تلقائيًا على "تشغيل".

إذا لم يتم ضبطها على "تشغيل"، فاضغط على أزرار الأسهم لتحديد تشغيل، ثم اضغط على **OK**.

التأكد من صحة إعداد بادئة الطلب الهاتفي

بادئة الطلب الهاتفي هي رقم أو سلسلة من الأرقام التي تقوم بالضغط عليها قبل أن تتمكن من طلب رقم الهاتف أو رقم الفاكس الحقيقي. في حالة وجود الطابعة في بيئة مكتبية أو في نظام تبادل الأفرع الخاصة، قد يكون هذا الرقم هو رقمًا محددًا يلزم الضغط عليه ليتسنى لك إجراء مكالمة خارج المكتب.

تأكد من صحة بادئة الطلب الهاتفي التي تم إدخالها في الطابعة بالنسبة لشبكة الاتصال.

للتحقق من إعداد بادئة الطلب الهاتفي:

1 من لوحة تحكم الطابعة، اضغط على .

2 اضغط على أزرار الأسهم للتمرير إلى إعداد الفاكس، ثم اضغط على **OK**.

3 اضغط على أزرار الأسهم للتمرير إلى الطلب الهاتفي والإرسال، ثم اضغط على **OK**.

4 اضغط على أزرار الأسهم للانتقال إلى بادئة الطلب، ثم اضغط على **OK**.

5 اضغط على أزرار الأسهم لإنشاء "بادئة الطلب" أو تعديلها.

6 إذا كانت بادئة الطلب غير صحيحة، فأدخل البادئة الصحيحة، ثم اضغط على **OK**.

تعذر استلام الفاكسات

إذا لم تتم "قائمة فحص استكشاف أخطاء الفاكس وإصلاحها" بحل المشكلة، فجرّب القيام بإجراء أو أكثر من الإجراءات التالية:

التأكد من توفر الإعدادات الصحيحة المهيأة للإعداد الخاص بك

تعتمد إعدادات الفاكس على إذا ما كانت الطابعة متصلة بخط الفاكس الخاص بها أو تشترك في الخط مع أجهزة أخرى.

في حالة مشاركة الطابعة في خط الهاتف مع جهاز الرد على المكالمات، تأكد من إعداد ما يلي:

- ضبط "الرد التلقائي" على "تشغيل".
- قيام الطابعة بالالتقاط عند عدد رنات أكبر من جهاز الرد على المكالمات.
- قيام الطابعة بالالتقاط عند الرنة المميزة الصحيحة (في حالة اشتراكك في خدمة الرنة المميزة).

في حالة مشاركة الطابعة في خط هاتف مشترك في البريد الصوتي، تأكد من إعداد ما يلي:

- ضبط "الرد التلقائي" على "إيقاف" (إذا كان لديك رقم واحد فقط على خط الهاتف).
- قيام الطابعة بالالتقاط عند الرنة المميزة الصحيحة (في حالة اشتراكك في خدمة الرنة المميزة).

التأكد من اتصال الطابعة بمنفذ تناظري

الطابعة عبارة عن جهاز تناظري. إذا كنت تستخدم نظام PBX، فتأكد من توصيل الطابعة بمنفذ تناظري على PBX. قد تكون بحاجة إلى محول خط رقمي يقوم بتحويل الإشارات الرقمية إلى إشارات تناظرية.

التأكد من أن ذاكرة الطابعة غير ممتلئة

تقوم الطابعة بحفظ الفاكس الوارد في ذاكرة الطابعة قبل القيام بطباعة الفاكس. في حالة نفاد الطابعة من الحبر أو الورق أثناء استلام الفاكس، تقوم الطابعة بحفظ الفاكس ليتسنى لك طباعته فيما بعد. إلا أنه في حالة امتلاء ذاكرة الطابعة، قد لا تتمكن الطابعة من استلام مزيد من الفاكسات الواردة. تظهر رسالة خطأ على الشاشة في حالة امتلاء ذاكرة الطابعة. قم بإصلاح الخطأ لإخلاء مساحة بذاكرة الطابعة.

التأكد من تعطيل الخيار "إعادة توجيه الفاكس"

من المحتمل أنك قد قمت بتشغيل الخيار "إعادة توجيه الفاكس". قم بتعطيل هذا الخيار ليتسنى للطابعة استلام الفاكس.

- 1 من لوحة التحكم الخاصة بالطابعة، اضغط على .
- 2 اضغط على أزرار الأسهم للانتقال إلى إعداد الفاكس، ثم اضغط على **OK**.
- 3 اضغط على أزرار الأسهم للانتقال إلى الرنين والرد، ثم اضغط على **OK**.
- 4 اضغط على أزرار الأسهم للانتقال إلى إعادة توجيه الفاكس، ثم اضغط على **OK**.
- 5 اضغط على أزرار الأسهم للانتقال إلى إيقاف، ثم اضغط على **OK**.

زيادة مستوى صوت الرنين

إذا قمت بإعداد الطابعة لاستلام الفاكسات يدويًا (إيقاف الرد التلقائي)، فقم بزيادة مستوى صوت الرنين.

التأكد أن لديك رمز الرد اليدوي الصحيح

إذا قمت بإعداد الطابعة لاستلام الفاكسات يدويًا (إيقاف الرد التلقائي)، فستكون بحاجة إلى الضغط على الرمز الصحيح عند ورود فاكس ليتسنى للطابعة استلامه.

لاسترداد الرمز الصحيح:

- 1 من لوحة التحكم الخاصة بالطابعة، اضغط على .
- 2 اضغط على أزرار الأسهم للانتقال إلى إعداد الفاكس، ثم اضغط على **OK**.
- 3 اضغط على أزرار الأسهم للانتقال إلى الرنين والرد، ثم اضغط على **OK**.
- 4 اضغط على أزرار الأسهم للانتقال إلى رمز مفتاح الالتقاط اليدوي، ثم اضغط على **OK**.
- 5 قم بنسخ رمز الرد اليدوي الذي يظهر على الشاشة.

لا يمكن تشغيل برنامج الفاكس

ينبغي أن تكون الطابعة موصلة بخط الهاتف، أو خط DSL، أو خط VoIP قبل أن تتمكن من تهيئة إعدادات الفاكس في برنامج الفاكس.

التأكد من تثبيت برنامج الفاكس

يكون برنامج "حلول الفاكس" اختياريًا لمستخدمي Windows ويتم تثبيته مع برنامج الطابعة فقط إذا قمت بتحديدته على شاشة "تثبيت البرامج الإضافية" خلال التثبيت. إذا لم يتم تثبيت برنامج الفاكس، فإن علامة تبويب الفاكس في "الصفحة الرئيسية للطابعة" تنقلك لموقعنا حيث يمكنك تنزيل البرنامج.

التأكد أن الطابعة موصلة بخط الهاتف

تحتاج لتوصيل الطابعة بخط الهاتف (خلال مقبس الهاتف بالحائط، أو مرشح DSL، أو مهايئ VoIP) قبل أن يمكنك فتح برنامج الفاكس وتهيئته إعدادات الفاكس.

التأكد من أن الطابعة موصلة بالكمبيوتر

التأكد من أن الطابعة ليست في وضع "توفير الطاقة"

رسائل خطأ الفاكس على لوحة التحكم بالطابعة

رسالة الخطأ:	ما تشير إليه:	الحلول الممكنة:
خطأ في الفاكس البعيد	يتعذر على جهاز الفاكس المستقبل استلام الفاكس. قد يحدث الخطأ عند الطرف المستلم بسبب عدة عوامل.	<ul style="list-style-type: none">• أعد إرسال الفاكس. فقد تكون هناك مشكلة في جودة الاتصال.• قم بتقليل سرعة الإرسال لمودم الفاكس الخاص بك.• قم بتسجيل معلومات المستخدم. وفي بعض الدول، لا يمكنك إرسال فاكس دون تسجيل اسم الفاكس ورقمه. كذلك، تمنع بعض أجهزة الفاكس استلام فاكسات لا تحتوي على معلومات المرسل.

رسالة الخطأ:	ما تشير إليه:	الحلول الممكنة:
وضع الفاكس غير مدعم	لا يدعم جهاز الفاكس المستقبل إرسال فاكس بالألوان أو دقة المسح الضوئي للمستند الذي تقوم بإرساله.	<ul style="list-style-type: none"> • قم بتمكين "التحويل التلقائي للفاكس". تقوم الطابعة بتحويل الفاكسات بالألوان إلى فاكسات بالأبيض والأسود، كما تقوم بتقليل دقة المسح الضوئي للمستند. • قم بتقليل جودة الفاكس. • قم بإعادة تنسيق المستند على ورق بحجم letter.
ضغط غير مدعوم	لا يقوم مودم الفاكس الخاص بجهاز الفاكس المستقبل بدعم ضغط البيانات. تقوم أجهزة مودم الفاكس بضغط البيانات لزيادة سرعة الإرسال، لكن يتعين أن يحتوي مودم الفاكس المستقبل على نفس رمز الضغط.	<ul style="list-style-type: none"> • قم بتقليل سرعة إرسال مودم الفاكس، ثم أعد إرسال الفاكس. • قم بتمكين "التحويل التلقائي للفاكس".
دقة غير مدعومة	لا يدعم جهاز الفاكس المستقبل دقة المسح الضوئي للمستند الذي تقوم بإرساله.	<ul style="list-style-type: none"> • قم بتقليل جودة الفاكس. • قم بتمكين "التحويل التلقائي للفاكس".
خطأ فاكس لا يمكن حله	صادف مودم الفاكس أخطاءً جسيمة.	قم بإيقاف تشغيل الطابعة، ثم قم بتشغيلها مرةً أخرى وأعد إرسال الفاكس.
خطأ بمودم الفاكس	قد يكون مودم الفاكس الخاص بالطابعة مشغولاً، أو قد يواجه مودم الفاكس مشكلات أثناء الإرسال.	قم بإيقاف تشغيل الطابعة، ثم قم بتشغيلها مرةً أخرى وأعد إرسال الفاكس.
تم توصيل "خط الهاتف" بالمقبس غير الصحيح على الجزء الخلفي من الجهاز.	تم توصيل كابل الهاتف بالمنفذ غير المناسب في الجزء الخلفي من الطابعة.	قم بتوصيل كابل الهاتف بمنفذ * الموجود على الجزء الخلفي من الطابعة.
تم اكتشاف خط رقمي	تم توصيل الطابعة بخط رقمي.	إن الطابعة هي جهاز تناظري، ويجب توصيلها بخط تناظري. لتوصيل الطابعة بخط رقمي، يتعين عليك استخدام محول خط رقمي أو مرشح. لمزيد من المعلومات، انظر القسم "إعداد الطابعة للإرسال عبر الفاكس".
فشل الاتصال خطأ بخط الهاتف خط هاتف غير متصل	يتعذر على الطابعة اكتشاف نغمة طلب.	انظر "قائمة فحص استكشاف مشكلات الفاكسات وحلها".
انشغال خط الهاتف	يكون خط الهاتف الخاص بك أو خط الهاتف الخاص بجهاز الفاكس المستقبل مشغولاً. ويحدث هذا بشكل خاص في حالة اشتراك الطابعة مع أجهزة أخرى (الهاتف وجهاز الرد على المكالمات) في نفس الخط.	<ul style="list-style-type: none"> • اضبط الطابعة لإعادة الطلب. • قم بزيادة الوقت بين محاولات إعادة الطلب. • قم بإجراء اتصال هاتفي لاختبار الرقم الذي ترغب في إرسال الفاكس إليه، وذلك للتأكد من عمله على نحو صحيح. • إذا كان خط الهاتف قيد الاستخدام من قِبل جهاز آخر، فانتظر حتى ينتهي الجهاز الآخر قبل إرسال الفاكس. • قم بجدولة إعادة إرسال الفاكس في وقت لاحق. • اضبط الطابعة على المسح الضوئي قبل إجراء الطلب. ويتم حفظ المستند الممسوح ضوئياً في ذاكرة الطابعة. بعد ذلك، يمكن للطابعة استرداد المستند وإعادة طلب الرقم تلقائياً.

رسالة الخطأ:	ما تشير إليه:	الحلول الممكنة:
بلا رد	قد يتم إيقاف تشغيل ميزة "الرد التلقائي" في جهاز الفاكس المستقبل.	<ul style="list-style-type: none"> تحقق من الرقم، ثم أعد إرسال الفاكس. اضبط الطابعة لإعادة الطلب. <p>ملاحظة: تبعاً لدولتك أو منطقتك، قد يكون هناك حد لعدد محاولات إعادة الطلب بغض النظر عن إعدادات إعادة الطلب التي قمت بضبطها في الطابعة الخاصة بك.</p> <ul style="list-style-type: none"> قم بجدولة إعادة إرسال الفاكس في وقت لاحق.
لا يوجد معرف متصل توقف الاتصال	قامت الطابعة بإيقاف الاتصال لأن الفاكس الوارد لا يحتوي على معلومات مُرسل. ربما تكون قد اخترت منع استلام فاكسات لا تحتوي على "مُعرّف المتصل" أو أن الفاكسات التي لا تتضمن "مُعرّفات المتصل" غير مسموح باستلامها في دولتك أو منطقتك.	قم بتعطيل "منع الفاكسات غير المعرفة".

لاستكشاف مشكلات رسائل الخطأ وحلها في برامج الفاكس، انقر فوق تعليمات لعرض معلومات التعليمات الخاصة ببرنامج الفاكس.

استكشاف أخطاء بطاقة الذاكرة وإصلاحها

- قائمة فحص استكشاف أخطاء بطاقة الذاكرة وإصلاحها" في الصفحة 131
- "لا يحدث شيء عند إدخال بطاقة الذاكرة" في الصفحة 131
- "لا يمكن طباعة المستندات من بطاقة ذاكرة أو محرك أقراص فلاش" في الصفحة 132
- "لا يتم نقل الصور الفوتوغرافية من بطاقة الذاكرة عبر شبكة اتصال لاسلكية" في الصفحة 132

قائمة فحص استكشاف أخطاء بطاقة الذاكرة وإصلاحها

قبل إجراء استكشاف الأخطاء وإصلاحها، استخدم قائمة الفحص التالية لحل معظم مشكلات بطاقة الذاكرة:

- تأكد من إمكانية استخدام بطاقة الذاكرة المستخدمة في الطابعة.
- تأكد من عدم تلف بطاقة الذاكرة.
- تأكد أن بطاقة الذاكرة تحتوي على أنواع الملفات المدعومة.

لا يحدث شيء عند إدخال بطاقة الذاكرة

إذا لم تقم قائمة الفحص "قبل استكشاف الأخطاء وإصلاحها" بحل المشكلة، فجرّب القيام بإجراء أو أكثر من الإجراءات التالية:

إعادة إدخال بطاقة الذاكرة

ربما يكون قد تم إدخال بطاقة الذاكرة ببطء شديد. أخرج بطاقة الذاكرة ثم أعد إدخالها سريعاً.

فحص توصيل USB

- 1 قم بفحص كابل USB للتأكد من عدم وجود أي تلف واضح. وفي حالة تلف الكابل، استخدم كابلاً جديداً.
- 2 قم بتوصيل الطرف المربع من كابل USB بإحكام بالجزء الخلفي من الطابعة.

3 قم بتوصيل الطرف المستطيل من كابل USB بإحكام بمنفذ USB الموجود بالكمبيوتر.

يتم تمييز منفذ USB بالرمز . USB.

ملاحظة: إذا استمرت المشكلات في مواجهتك، فجرب منفذ USB آخر بالكمبيوتر. قد تكون قمت بالتوصيل بمنفذ معيب.

فحص توصيل شبكة الاتصال

في حالة اتصال الطابعة والكمبيوتر عبر شبكة اتصال، تأكد من تحقق الاتصال بين المضيف الصحيح والجهاز. حدد الطابعة من الكمبيوتر أو الكمبيوتر من الطابعة.

لا يمكن طباعة المستندات من بطاقة ذاكرة أو محرك أقراص فلاش

إذا لم تقم "قائمة الفحص قبل استكشاف الأخطاء وإصلاحها" بحل المشكلة، فجرب القيام بالإجراءات التالية:

فحص توصيل USB

1 قم بفحص كابل USB للتأكد من عدم وجود أي تلف واضح. وفي حالة تلف الكابل، استخدم كابلاً جديداً.

2 قم بتوصيل الطرف المربع من كابل USB بإحكام بالجزء الخلفي من الطابعة.

3 قم بتوصيل الطرف المستطيل من كابل USB بإحكام بمنفذ USB الموجود بالكمبيوتر.

يتم تمييز منفذ USB بالرمز . USB.

ملاحظة: إذا استمرت المشكلات في مواجهتك، فجرب منفذ USB آخر بالكمبيوتر. قد تكون قمت بالتوصيل بمنفذ معيب.

فحص توصيل شبكة الاتصال

في حالة اتصال الطابعة والكمبيوتر عبر شبكة اتصال، تأكد من تحقق الاتصال بين المضيف الصحيح والجهاز. حدد الطابعة من الكمبيوتر أو الكمبيوتر من الطابعة.

لا يتم نقل الصور الفوتوغرافية من بطاقة الذاكرة عبر شبكة اتصال لاسلكية

إذا لم تقم قائمة الفحص "قبل استكشاف الأخطاء وإصلاحها" بحل المشكلة، فجرب القيام بإجراء أو أكثر من الإجراءات التالية:

التأكد من أن كلاً من الطابعة والكمبيوتر الوجهة في وضع التشغيل والاستعداد

تحديد اسم الكمبيوتر الصحيح من القائمة الموجودة على الطابعة

التأكد من توصيل شبكة الاتصال اللاسلكية وتنشيطها

في حالة تعطل الاتصال اللاسلكي، استخدم كابل USB لتوصيل الطابعة بالكمبيوتر لديك.

استكشاف أخطاء شبكة الاتصال اللاسلكية وإصلاحها



- "قائمة الفحص الخاصة باستكشاف أخطاء شبكة الاتصال اللاسلكية وإصلاحها" في الصفحة 133
- "إعادة تعيين الإعدادات اللاسلكية على إعدادات المصنع الافتراضية" في الصفحة 133
- "تعذر الطباعة عبر شبكة الاتصال اللاسلكية" في الصفحة 134
- "الزرر "متابعة" غير متاح" في الصفحة 137

- "تعذر الطباعة في ظل وجود جدار حماية مثبت على الكمبيوتر" في الصفحة 138
- "عدم إضاءة مصباح مؤشر Wi-Fi" في الصفحة 138
- "عدم الطباعة رغم إضاءة مصباح مؤشر Wi-Fi باللون الأخضر (نظام التشغيل Windows فقط)" في الصفحة 138
- "استمرار وميض مصباح مؤشر Wi-Fi بلون برتقالي" في الصفحة 140
- "وميض مصباح مؤشر Wi-Fi بلون برتقالي أثناء التثبيت" في الصفحة 141
- "ملقم الطباعة اللاسلكي غير مثبت" في الصفحة 145
- "ظهور رسالة "الاتصال غير متاح" عند الطباعة لاسلكيًا" في الصفحة 145
- "فقد الاتصال مع الطباعة عند اتصالها بالشبكة الظاهرية الخاصة (VPN)" في الصفحة 147
- "حل مشكلات الاتصالات اللاسلكية المتقطعة" في الصفحة 147

قائمة الفحص الخاصة باستكشاف أخطاء شبكة الاتصال اللاسلكية وإصلاحها

- قبل الشروع في استكشاف أخطاء الطباعة اللاسلكية وإصلاحها، تحقق من الآتي:
- توصيل كل من الطباعة والكمبيوتر ونقطة الوصول اللاسلكية وتشغيلها جميعًا.
- عمل شبكة الاتصال اللاسلكية على نحو صحيح.
- حاول الوصول إلى أجهزة الكمبيوتر الأخرى على شبكة الاتصال اللاسلكية.
- إذا أمكن لشبكة الاتصال المستخدمة الاتصال بالإنترنت، فحاول الاتصال بالإنترنت من خلال اتصال لاسلكي.
- صحة معرف خدمة (SSID).
- اطبع صفحة إعدادات شبكة اتصال للتحقق من اسم شبكة الاتصال SSID التي تستخدمها الطباعة.
- في حالة عدم تأكيدك من صحة اسم شبكة الاتصال SSID، قم بتشغيل عملية الإعداد اللاسلكي مرة أخرى.
- صحة مفتاح WEP أو عبارة المرور WPA (إذا كانت شبكة الاتصال لديك آمنة).
- قم بتسجيل الدخول إلى نقطة الوصول اللاسلكية (الموجه اللاسلكي) وتحقق من إعدادات الأمان.
- يعتبر مفتاح الأمان مثل كلمة المرور. تشترك كافة الأجهزة الموجودة على نفس شبكة الاتصال باستخدام WEP أو WPA أو WPA2 في نفس مفتاح الأمان.
- في حالة عدم تأكيدك من صحة معلومات الأمان، قم بتشغيل عملية الإعداد اللاسلكي مرة أخرى.
- وجود كل من الطباعة والكمبيوتر في نطاق شبكة الاتصال اللاسلكية.
- بالنسبة لمعظم شبكات الاتصال، يجب أن يقع كل من الطباعة والكمبيوتر في نطاق 100 قدم (30 مترًا) من نقطة الوصول اللاسلكية (الموجه اللاسلكي).
- إضاءة مصباح مؤشر Wi-Fi ولونه أخضر ثابت.
- تثبيت برنامج تشغيل الطباعة على الكمبيوتر الذي تقوم بأداء المهمة من خلاله.
- تحديد منفذ الطباعة الصحيح.
- توصيل كل من الكمبيوتر والطابعة بنفس شبكة الاتصال اللاسلكية.
- وجود الطباعة في مكان بعيد عن العوائق أو الأجهزة الإلكترونية الأخرى التي قد تتداخل مع الإشارات اللاسلكية.
- تأكد من عدم وجود أية قوائم أو حوائط أو أعمدة دعم تحتوي على معادن أو خراسانات تفصل بين الطباعة ونقطة الوصول اللاسلكية.
- قد تتداخل العديد من الأجهزة مع الإشارة اللاسلكية، والتي تتضمن أجهزة مراقبة الأطفال والمحركات والهواتف اللاسلكية وكاميرات أنظمة الأمان وشبكات الاتصال اللاسلكية الأخرى وبعض الأجهزة التي تعمل بتقنية Bluetooth.

إعادة تعيين الإعدادات اللاسلكية على إعدادات المصنع الافتراضية

- 1 من لوحة التحكم الخاصة بالطابعة، اضغط على .
- 2 اضغط على أزرار الأسهم للانتقال إلى إعدادات شبكة الاتصال، ثم اضغط على .

3 اضغط على أزرار الأسهم للانتقال إلى إعادة تعيين مهائى شبكة الاتصال إلى الإعدادات الافتراضية، ثم اضغط على **OK**.

4 اضغط على أزرار الأسهم للانتقال إلى نعم، ثم اضغط على **OK**.
تم ضبط الإعدادات اللاسلكية للطابعة على إعدادات المصنع الافتراضية. للتحقق من ذلك، اطبع صفحة إعداد شبكة الاتصال.

تعذر الطابعة عبر شبكة الاتصال اللاسلكية

إذا واجهتك مشكلات أثناء التثبيت أو إذا لم تظهر الطابعة في مجلد الطابعات أو كطابعة اختيارية عند إرسال إحدى مهام الطابعة، فيمكنك محاولة إلغاء تثبيت البرنامج وإعادة تثبيته.

قبل القيام بإعادة تثبيت البرنامج، تحقق من قائمة الفحص الخاصة باستكشاف الأخطاء وإصلاحها، ثم قم بعمل ما يلي:

إيقاف تشغيل نقطة الوصول (الموجه اللاسلكي) ثم تشغيلها مرة أخرى

انتظر دقيقة حتى تعيد الطابعة والكمبيوتر إنشاء الاتصال. قد يؤدي هذا أحيانًا إلى تحديث اتصالات شبكة الاتصال وحل المشكلات المتعلقة بالتوصيل.

الفصل عن جلسة شبكة الاتصال الظاهرية الخاصة (VPN)

في حالة اتصالك بشبكة اتصال أخرى من خلال اتصال شبكة الاتصال الظاهرية الخاصة (VPN)، فلن يكون بمقدورك الوصول إلى الطابعة عبر شبكة الاتصال اللاسلكية. قم بإنهاء جلسة شبكة الاتصال الظاهرية الخاصة (VPN)، وحاول الطابعة مرة أخرى.

تأكد من إيقاف تشغيل "وضع العرض".

لا تتاح بعض ميزات الطابعة عندما يكون "وضع العرض" قيد التشغيل.

من لوحة تحكم الطابعة، انتقل إلى:

 < وضع العرض < إيقاف < احفظ الإعداد

التحقق من مفتاح WEP أو عبارة المرور WPA

إذا كانت نقطة الوصول تستخدم أمن WEP، فيجب أن يكون مفتاح WEP:

- مكونًا من 10 أو 26 حرفًا من الأحرف السداسية العشرية بالضبط. الأحرف السداسية العشرية هي الأحرف من A إلى F ومن a إلى f والأرقام من 0 إلى 9.

أو

- مكونًا من 5 أو 13 حرفًا من أحرف ASCII. أحرف ASCII هي عبارة عن أحرف وأرقام ورموز يمكن العثور عليها بلوحة المفاتيح. تكون أحرف ASCII الموجودة بمفتاح WEP حساسة لحالة الأحرف.

إذا كانت نقطة الوصول تستخدم أمن WPA أو WPA2، فيجب أن تتكون عبارة المرور WPA:

- من 64 حرفًا من الأحرف السداسية العشرية بالضبط. الأحرف السداسية العشرية هي الأحرف من A إلى F ومن a إلى f والأرقام من 0 إلى 9.

أو

- من 8 إلى 63 حرفًا من أحرف ASCII. أحرف ASCII هي عبارة عن أحرف وأرقام ورموز يمكن العثور عليها بلوحة المفاتيح. تكون أحرف ASCII الموجودة بعبارة المرور WPA حساسة لحالة الأحرف.

ملاحظة: إذا لم تكن تعرف هذه المعلومات، فانظر المراجع الواردة مع شبكة الاتصال اللاسلكية، أو ارجع إلى الشخص القائم على إعداد شبكة الاتصال اللاسلكية.

التحقق مما إذا كانت نقطة الوصول لها زر اقتران/تسجيل

قد تتطلب الوحدات اللاسلكية عريضة النطاق في أوروبا والشرق الأوسط وإفريقيا مثل LiveBox أو AliceBox أو N9UF Box أو FreeBox أو Club Internet الضغط على زر اقتران/تسجيل عند إضافة الطابعة إلى شبكة الاتصال اللاسلكية.

إذا كنت تستخدم إحدى هذه الوحدات وتحتاج إلى مزيد من المعلومات، فانظر المراجع المصاحبة للوحدة الخاصة بك، أو اتصل بمزود خدمة الإنترنت (ISP).

إبعاد نقطة الوصول عن الأجهزة الإلكترونية الأخرى

قد تتسبب بعض الأجهزة الإلكترونية في حدوث تداخل مؤقت مثل أفران الميكروويف والأجهزة المنزلية الأخرى والهواتف اللاسلكية وأجهزة مراقبة الأطفال وكاميرات نظام الأمان. لذا تأكد من أن موضع نقطة الوصول ليس قريبًا للغاية من تلك الأجهزة.

قم بتغيير موضع جهاز الكمبيوتر و/أو الطابعة بشكل أقرب إلى نقطة الوصول

يعتمد نطاق شبكة الاتصال اللاسلكية على عوامل عدة، منها قدرات كل من مهائبات شبكة الاتصال ونقطة الوصول. إذا كنت تواجه مشكلة في الطابعة، فجزّب ترك مسافة تزيد عن 100 قدم بين الكمبيوتر والطابعة.

التحقق من جودة الإشارة اللاسلكية

اطبع صفحة إعداد شبكة الاتصال وتحقق من جودة الإشارة. في حالة إدراج جودة الإشارة على أنها جيدة أو ممتازة، فمن ثمّ يكمن سبب المشكلة في عامل آخر.

فحص إعدادات الأمان المتقدمة

- إذا كنت تستخدم ميزة ترشيح عناوين MAC (التحكم في الوصول إلى الوسائط) للحد من الوصول إلى شبكة الاتصال اللاسلكية الخاصة بك، فيجب إضافة عنوان MAC الخاص بالطابعة إلى قائمة العناوين المسموح لها بالاتصال بنقطة الوصول.
- إذا عيّنت نقطة الوصول بحيث تخصص عددًا محددًا من عناوين IP، فعليك تغيير هذا الإعداد بحيث يمكن إضافة الطابعة.

ملاحظة: إذا لم تكن تعرف كيفية إجراء هذه التغييرات، فانظر المراجع الواردة مع نقطة الوصول، أو ارجع إلى الشخص القائم على إعداد شبكة الاتصال اللاسلكية.

تأكد من أن الكمبيوتر متصل بنقطة الوصول.

- تحقق من إمكانية اتصالك بالإنترنت عن طريق فتح مستعرض الويب ومحاولة الوصول إلى أي موقع.
- إذا كانت هناك أجهزة كمبيوتر أو موارد أخرى على شبكة الاتصال اللاسلكية، فتتحقق من إمكانية الوصول إليها من خلال الكمبيوتر الخاص بك.

التأكد من توصيل كل من الكمبيوتر والطابعة بنفس شبكة الاتصال اللاسلكية

في حالة عدم وجود الطابعة على نفس شبكة الاتصال الموجود عليها الكمبيوتر، لن تتمكن من الطابعة لاسلكيًا. يجب أن يتطابق اسم شبكة الاتصال SSID الخاص بالطابعة مع اسم شبكة الاتصال SSID الخاص بالكمبيوتر، وذلك في حالة توصيل الكمبيوتر بشبكة الاتصال اللاسلكية بالفعل.

لمستخدمي نظام Windows

1 احصل على اسم شبكة الاتصال SSID الخاص بشبكة الاتصال المتصل بها الكمبيوتر.

أ اكتب عنوان IP لنقطة الوصول في حقل العنوان بمستعرض الويب.

إذا لم تكن تعرف عنوان IP لنقطة الوصول:

1 انقر فوق ، أو انقر فوق **إبدأ** ثم انقر فوق **تشغيل**.

2 في مربع "بدء البحث" أو مربع "تشغيل" اكتب **cmd**.

3 اضغط على **إدخال** أو انقر فوق **موافق**.

4 اكتب **ipconfig**، ثم اضغط على **إدخال**. تحقق من القسم الخاص بـ "اتصال شبكة الاتصال اللاسلكية":

• ويعتبر إدخال "العبارة الافتراضية" بمثابة نقطة الوصول تمامًا.

• ويتم عرض عنوان IP في أربع مجموعات من الأرقام المفصولة بنقاط على النحو 192.168.2.134.

ب اكتب اسم المستخدم وكلمة المرور لنقطة الوصول عند المطالبة بذلك.

ج انقر فوق **موافق**.

استكشاف الأخطاء وإصلاحها

د في قسم "الإعدادات اللاسلكية"، ابحث عن معرف ضبط الخدمة (SSID).

هـ دوّن اسم شبكة الاتصال SSID.

ملاحظة: تأكد من نسخه كما هو تمامًا، بما في ذلك الأحرف الكبيرة.

2 احصل على اسم شبكة الاتصال SSID لشبكة الاتصال التي تتصل بها الطابعة:

أ اطبع صفحة إعدادات شبكة الاتصال من الطابعة.

ب في القسم "اللاسلكي"، ابحث عن SSID.

3 قارن بين اسم شبكة الاتصال SSID الخاص بالكمبيوتر وذلك الخاص بالطابعة.

في حالة تشابه اسمي شبكة الاتصال SSID، سيتم توصيل الكمبيوتر والطابعة بنفس شبكة الاتصال اللاسلكية.

أما إذا لم يتشابه اسمي شبكة الاتصال SSID، فقم بتشغيل الأداة المساعدة مرةً أخرى لإعداد الطابعة الموجودة على شبكة الاتصال اللاسلكية التي يستخدمها الكمبيوتر.

لمستخدمي نظام Macintosh مع المحطة الأساسية AirPort

في نظام التشغيل Mac OS X الإصدار 10.5 أو الإصدارات الأحدث:

1 من قائمة Apple، انتقل إلى:

System Preferences (تفضيلات النظام) < Network (شبكة اتصال) < AirPort

يتم عرض اسم SSID الخاص بشبكة الاتصال التي يتصل بها الكمبيوتر في قائمة Network Name (اسم شبكة الاتصال).

2 دوّن اسم شبكة الاتصال SSID.

في نظام Mac OS X الإصدار 10.4

1 من Finder (الباحث)، انتقل إلى:

Applications (تطبيقات) < Internet Connect (اتصال الإنترنت) < AirPort

يتم عرض اسم SSID الخاص بشبكة الاتصال التي يتصل بها الكمبيوتر في قائمة Network (شبكة الاتصال).

2 دوّن اسم شبكة الاتصال SSID.

لمستخدمي نظام Macintosh مع نقطة الوصول

1 اكتب عنوان IP لنقطة الوصول في حقل العنوان بمستعرض الويب، ثم تابع إلى الخطوة 2.

إذا لم تكن تعلم عنوان IP لنقطة الوصول، فقم بعمل ما يلي:

أ من قائمة Apple، انتقل إلى:

System Preferences (تفضيلات النظام) < Network (شبكة اتصال) < AirPort

ب انقر فوق **Advanced (خيارات متقدمة)** أو **Configure (تهيئة)**.

ج انقر فوق **TCP/IP**.

عادةً يكون إدخال "الموجه" هو نقطة الوصول.

2 اكتب اسم المستخدم وكلمة المرور عندما تتم مطالبتك، ثم انقر فوق **موافق**.

3 في قسم "الإعدادات اللاسلكية"، ابحث عن معرف ضبط الخدمة (SSID).

4 دوّن اسم شبكة الاتصال SSID، ونوع الأمان، ومفتاح WEP/عبارة المرور WPA (إذا ما تم عرضها).

ملاحظات:

- تأكد من تدوين معلومات شبكة الاتصال كما هي تمامًا، بما في ذلك الأحرف الكبيرة.
- احتفظ باسم شبكة الاتصال SSID ومفتاح WEP أو عبارة المرور WPA في مكان آمن للرجوع إليه مستقبلاً.

التأكد من توافق نظام التشغيل مع الطابعة اللاسلكية عبر Airport (نظام التشغيل MACINTOSH فقط)

لا تدعم الطابعة إلا الطابعة اللاسلكية عبر محطات Airport الأساسية لنظام Mac OS X الإصدار 10.5 أو الأحدث.

الزر "متابعة" غير متاح

جرب الحلول التالية بترتيب ظهورها حتى يتم تنشيط الزر "متابعة" ويمكن النقر فوقه:

التحقق من توصيل كابل USB بإحكام في منافذ USB بكل من الكمبيوتر والطابعة

يتم تمييز منافذ USB بالرمز .

التحقق من توصيل الطابعة بمصدر التيار وتشغيلها

تحقق لترى إذا ما كان الزر مضاءً. إذا كنت قد قمت بتشغيل الطابعة للتو، فقد تكون بحاجة إلى فصل كابل USB ثم إعادة توصيله.

التأكد من أن منفذ USB الموجود بالكمبيوتر يعمل

اختبر منفذ USB بتوصيل أجهزة أخرى به. إذا أمكن استخدام أجهزة أخرى بنجاح من المنفذ، إذا فالمنفذ يعمل. إذا كان منفذ USB الموجود بالكمبيوتر لا يعمل، فجرب حينئذٍ استخدام منافذ USB الأخرى الموجودة بالكمبيوتر.

التأكد من أن كابل USB يعمل

جرب استخدام كابل USB مختلف. في حالة استخدام كابل يزيد طوله عن 10 أقدام، فجرب استخدام كابل أقصر.

التأكد من استخدام القرص المضغوط الصحيح الخاص بطراز الطابعة

قارن بين طراز الطابعة الموجود على القرص المضغوط وطراز الطابعة الموجود على الطابعة. يتعين أن تتطابق الأرقام تمامًا أو أن تكون داخل نفس الفئة.

إذا ساورتك أي شكوك، فابحث عن إصدار محدث لبرنامج الطابعة على موقعنا على الويب. لمزيد من المعلومات، انظر "تنصيب برنامج الطابعة" في دليل المستخدم. يمكن الوصول إلى دليل المستخدم من خلال الارتباط الموجود أسفل شاشة التنصيب.

إعادة توصيل مصدر التيار

- 1 قم بإيقاف تشغيل الطابعة.
- 2 افصل سلك التيار عن مأخذ التيار الكهربائي.
- 3 افصل مصدر التيار عن الجزء الخلفي من الطابعة ثم قم بتوصيله مرة أخرى.
- 4 قم بتوصيل سلك التيار بمأخذ التيار الكهربائي ثانية.
- 5 قم بتشغيل الطابعة، ثم استأنف عملية التنصيب على الكمبيوتر.

محاولة تشغيل برنامج التنصيب مرة أخرى

- 1 أغلق برنامج التنصيب.
- 2 قم بإخراج القرص المضغوط، ثم أعد تشغيل الكمبيوتر.
- 3 أدخل القرص المضغوط ثم قم بتشغيل برنامج التنصيب مرة أخرى.

ملاحظات:

- عندما تصل إلى الشاشة "البرامج المثبتة بالفعل" ، تأكد من تحديد "تثبيت طابعة".
- إذا قمت فعلاً بإعداد الطابعة، فحدد "كمبيوتر إضافي" عندما تصل إلى الشاشة "إعداد طابعة جديدة؟" لتخطي معالج إعداد الأجهزة.

التحقق من قدرة الكمبيوتر على التعرف على نشاط USB على منفذ USB

افتح "إدارة الأجهزة" للتحقق من وجود نشاط عندما يتم توصيل جهاز USB بمنفذ USB:



- 1 انقر فوق  ، أو انقر فوق ابدأ ، ثم انقر فوق تشغيل.
- 2 في مربع "بدء البحث" أو "تشغيل"، اكتب `devmgmt.msc`.
- 3 اضغط على إدخال، أو انقر فوق موافق.
يتم فتح "إدارة الأجهزة".
- 4 راقب إطار "إدارة الأجهزة" أثناء توصيل كابل USB أو جهاز آخر بمنفذ USB. يتم تحديث الإطار عند تعرف "إدارة الأجهزة" على اتصال USB.
 - في حالة وجود نشاط على "إدارة الأجهزة" ولكن لم تفلح أي من الحلول السابقة، اتصل بمركز دعم العملاء.
 - في حالة وجود أي نشاط بـ "إدارة الأجهزة"، قد تكون هناك مشكلة بالكمبيوتر ودعم USB الخاص به. يتعين على الكمبيوتر التعرف على اتصال USB ليتسنى تشغيل التثبيت.

تعذر الطابعة في ظل وجود جدار حماية مثبت على الكمبيوتر

- قد تتداخل جُدر الحماية من إنتاج أطراف أخرى (غير Microsoft) مع الطابعة اللاسلكية. إذا تمت تهيئة الطابعة والكمبيوتر على نحو صحيح، وكانت شبكة الاتصال اللاسلكية قيد التشغيل ولكن الطابعة لا تقوم بالطباعة لاسلكياً، فقد تكمن المشكلة في جدار الحماية. في حالة وجود جدار حماية (غير جدار حماية Windows) على الكمبيوتر، جَرِّب حلاً أو أكثر من الحلول التالية:
- قم بتحديث جدار الحماية باستخدام آخر تحديث متوفر من الجهة المُصنعة. انظر المراجع المصاحبة لجدار الحماية لمعرفة الإرشادات الخاصة بكيفية القيام بذلك.
 - في حالة طلب البرامج الوصول إلى جدار الحماية عند تثبيت الطابعة أو محاولة الطابعة، تأكد من السماح بتشغيل تلك البرامج.
 - قم بتعطيل جدار الحماية بشكل مؤقت وبثبيت الطابعة اللاسلكية على الكمبيوتر. أعد تمكين جدار الحماية عند استكمال التثبيت اللاسلكي.

عدم إضاءة مصباح مؤشر Wi-Fi

فحص التيار

- في حالة إيقاف تشغيل مصباح مؤشر Wi-Fi، تحقق من تشغيل مصباح  . في حالة  عدم تشغيل المصباح، تأكد مما يلي:
- تحقق من توصيل الطابعة بمصدر التيار وتشغيلها.
 - تأكد من توصيل الطابعة بمأخذ تيار نشط.
 - في حالة توصيل الطابعة بمشترك كهربائي، تحقق من تشغيله وأنه يعمل.

عدم الطابعة رغم إضاءة مصباح مؤشر Wi Fi باللون الأخضر (نظام التشغيل Windows فقط)

في حالة عدم الطابعة رغم استكمال تهيئة الطابعة اللاسلكية ورغم أن كافة الإعدادات تبدو صحيحة، جَرِّب إجراء أو أكثر من الإجراءات التالية:

السماح بإكمال عملية التثبيت اللاسلكي

لا تحاول الطابعة أو إزالة القرص المضغوط الخاص بالتثبيت أو فصل كابل التثبيت حتى ترى شاشة "نجاح الإعداد اللاسلكي".

تمكين الطابعة

تأكد من تمكين الطابعة:

- 1 انقر فوق  , أو انقر فوق ابدأ ثم انقر فوق تشغيل.
- 2 في مربع "بدء البحث" أو مربع "تشغيل" اكتب **control printers**.
- 3 اضغط على **Enter**، أو انقر فوق موافق.
يتم فتح مجلد الطابعة.
- 4 انقر بزر الماوس الأيمن فوق الطابعة الجديدة من القائمة، وحدد استخدام طابعة متصلة.
- 5 أغلق إطار "الطابعات" أو "الطابعات والفاكسات" وحاول الطباعة مرةً أخرى.

تحديد الطابعة اللاسلكية

قد تحتاج إلى تحديد الطابعة اللاسلكية من الكمبيوتر لاستخدام الطابعة لاسلكيًا.

- 1 انقر فوق  , أو انقر فوق ابدأ ثم انقر فوق تشغيل.
- 2 في مربع "بدء البحث" أو مربع "تشغيل" اكتب **control printers**.
- 3 اضغط على **Enter**، أو انقر فوق موافق.
يتم فتح مجلد الطابعة.
- 4 انقر بزر الماوس الأيمن في المجلد بالاسم المطابق ورقم الطراز المتنوع بـ "شبكة الاتصال".
- 5 حدد استخدام طابعة متصلة من القائمة.
- 6 أغلق إطار "الطابعات" أو "الطابعات والفاكسات" وحاول الطباعة مرةً أخرى.

تحديد المنفذ اللاسلكي

إذا قمت من قبل بإعداد الطابعة كطابعة متصلة محليًا، فقد تحتاج إلى تحديد الطابعة اللاسلكية لاستخدام الطابعة لاسلكيًا.

- 1 انقر فوق  , أو انقر فوق ابدأ ثم انقر فوق تشغيل.
- 2 في مربع "بدء البحث" أو مربع "تشغيل" اكتب **control printers**.
- 3 اضغط على **Enter**، أو انقر فوق موافق.
يتم فتح مجلد الطابعة.
- 4 انقر بزر الماوس الأيمن فوق رمز الطابعة، ثم حدد خصائص أو خصائص الطابعة من القائمة.
- 5 انقر فوق علامة التبويب منافذ.
- 6 حدد مكان المنفذ المحدد. تظهر علامة بجوار المنفذ المحدد في عمود "المنفذ".
- 7 إذا أشار عمود "الوصف" الخاص بالمنفذ المحدد إلى أنه منفذ USB، فقم بالتمرير من خلال القائمة وحدد المنفذ الذي يُشار إليه في عمود "الوصف" على أنه "منفذ الطابعة". تحقق من طراز الطابعة الموجود في عمود الطابعة للتأكد من تحديد منفذ الطابعة الصحيح.
- 8 انقر فوق موافق، ثم حاول الطباعة مرةً أخرى.

استمرار وميض مصباح مؤشر Wi-Fi بلون برتقالي

عندما يضيء مصباح مؤشر Wi-Fi باللون البرتقالي، فقد يشير ذلك إلى أن الطابعة:

- لم تتم تهيئتها في وضع البنية الأساسية
- الانتظار حتى يتم إنشاء اتصال مخصص بجهاز لاسلكي آخر
- لم يتم توصيلها بشبكة اتصال لاسلكية

قد يتعذر على الطابعة الانضمام لشبكة الاتصال بسبب التداخل أو المسافة التي تبعتها عن نقطة الوصول اللاسلكية (الموجه اللاسلكي)، أو حتى يتم تغيير إعداداتها.

فيما يلي بعض الحلول الممكنة. عليك بتجربة حل أو أكثر مما يلي:

التحقق من اسم شبكة الاتصال

تأكد من عدم استخدام اسم لشبكة اتصال خاصة بك تستخدمه شبكة اتصال أخرى قريبة منك. على سبيل المثال، إذا كنت وأحد جيرانك تستخدمان اسم شبكة الاتصال الافتراضي الذي حددته الجهة المصنعة، فقد تكون الطابعة الخاصة بك متصلة بشبكة الاتصال الخاصة بجارك.

إذا لم تكن تستخدم اسم شبكة اتصال مميزاً، فارجع إلى المراجع الخاصة بنقطة الوصول اللاسلكية (الموجه اللاسلكي) للتعرف على كيفية تعيين اسم لشبكة الاتصال.

إذا قمت بتعيين اسم جديد لشبكة الاتصال، فعليك إعادة تعيين اسم شبكة الاتصال SSID الخاص بالطابعة وجهاز الكمبيوتر على نفس اسم شبكة الاتصال.

فحص مفاتيح الأمان

في حالة استخدام أمان WPA

يكون مفتاح WEP الصالح:

- مكوناً من 10 أو 26 حرفاً من الأحرف السداسية العشرية بالضبط. الأحرف السداسية العشرية هي الأحرف من A إلى F ومن a إلى f والأرقام من 0 إلى 9.
- أو
- مكوناً من 5 أو 13 حرفاً من أحرف ASCII. أحرف ASCII هي عبارة عن أحرف وأرقام ورموز يمكن العثور عليها بلوحة المفاتيح.

في حالة استخدام أمان WPA

تتكون عبارة المرور WPA الصالحة:

- من 8 إلى 63 حرفاً من أحرف ASCII. تكون أحرف ASCII الموجودة بعبارة المرور WPA حساسة لحالة الأحرف.
- أو
- تتكون من 64 حرفاً من الأحرف السداسية العشرية بالضبط. الأحرف السداسية العشرية هي الأحرف من A إلى F ومن a إلى f والأرقام من 0 إلى 9.

إذا كانت شبكة الاتصال اللاسلكية لا تستخدم تقنية أمان، فلن يتوفر لديك مفتاح أمان. لا يوصى باستخدام شبكة اتصال لاسلكية تعمل دون تقنية أمان نظراً لأنها من الممكن أن تسمح للمتطفلين باستخدام موارد شبكة الاتصال الخاصة بك دون موافقتك.

تغيير موضع جهاز الكمبيوتر و/أو الطابعة بشكل أقرب نقطة الوصول اللاسلكية (الموجه اللاسلكي)

المسافة الممكنة بين الأجهزة في شبكات الاتصال من نوع 802.11b أو 802.11g تبلغ 300 قدم، بينما يتضاعف نطاق شبكة الاتصال اللاسلكية بشكل محتمل في الشبكات من نوع 802.11n. يعتمد نطاق شبكة الاتصال اللاسلكية على عوامل عدة، بما في ذلك قدرات كل من مهايئات شبكة الاتصال والموجه. إذا كنت تواجه مشكلة في الطابعة، فجزّب ترك مسافة تزيد عن 100 قدم بين الكمبيوتر والطابعة.

ويمكنك العثور على قوة إشارة شبكة الاتصال بصفحة إعدادات شبكة الاتصال الطابعة.

فحص عنوان MAC

إذا كانت شبكة الاتصال لديك تستخدم ميزة ترشيح عنوان MAC، فتأكد من وجود عنوان MAC الخاص بالطابعة ضمن قائمة مرشح عناوين MAC. فسوف يتيح ذلك عمل الطابعة على شبكة الاتصال.

وميض مصباح مؤشر Wi-Fi بلون برتقالي أثناء التثبيت

عندما يومض مصباح مؤشر Wi-Fi بلون برتقالي، فهذا يدل على إعداد الطابعة للعمل على شبكة اتصال لاسلكية ولكن لا يمكن للطابعة الاتصال بشبكة الاتصال التي تمت تهيئة الطابعة بالعمل عليها. قد يتعذر على الطابعة الانضمام لشبكة الاتصال بسبب التداخل أو المسافة التي تبعتها عن نقطة الوصول اللاسلكية (الموجه اللاسلكي)، أو حتى يتم تغيير إعداداتها.

عليك بتجربة حل أو أكثر مما يلي:

التأكد من تشغيل نقطة الوصول اللاسلكية

افحص نقطة الوصول اللاسلكية وشغلها إذا لزم الأمر.

تغيير موضع نقطة الوصول للحد من التداخل

قد تتسبب بعض الأجهزة في حدوث تداخل مؤقت مثل أفران الميكروويف والأجهزة المنزلية الأخرى والهواتف اللاسلكية وأجهزة مراقبة الأطفال وكاميرات نظام الأمان. لذا تأكد من أن موضع نقطة الوصول ليس قريباً للغاية من تلك الأجهزة.

قم بتغيير موضع جهاز الكمبيوتر و/أو الطابعة بشكل أقرب إلى نقطة الوصول

المسافة الممكنة بين الأجهزة في شبكات الاتصال من نوع 802.11b أو 802.11g تبلغ 300 قدم، بينما يتضاعف نطاق شبكة الاتصال اللاسلكية بشكل محتمل في الشبكات من نوع 802.11n. يعتمد نطاق شبكة الاتصال اللاسلكية على عوامل عدة، منها قدرات كل من مهايئات شبكة الاتصال اللاسلكية ونقطة الوصول. إذا كنت تواجه مشكلة في الطابعة، فجرب ترك مسافة تزيد عن 100 قدم بين الكمبيوتر والطابعة.

ويمكنك العثور على قوة إشارة شبكة الاتصال بصفحة إعداد شبكة الاتصال.

التحقق من مفتاح WEP أو عبارة المرور WPA

إذا كانت نقطة الوصول تستخدم أمن WEP، فيجب أن يكون مفتاح WEP:

- مكوناً من 10 أو 26 حرفاً من الأحرف السداسية العشرية بالضبط. الأحرف السداسية العشرية هي الأحرف من A إلى F ومن a إلى f والأرقام من 0 إلى 9.
- أو
- مكوناً من 5 أو 13 حرفاً من أحرف ASCII. أحرف ASCII هي عبارة عن أحرف وأرقام ورموز يمكن العثور عليها بلوحة المفاتيح.

إذا كانت نقطة الوصول تستخدم أمن WPA أو WPA2، فيجب أن تتكون عبارة المرور WPA:

- من 64 حرفاً من الأحرف السداسية العشرية بالضبط. الأحرف السداسية العشرية هي الأحرف من A إلى F ومن a إلى f والأرقام من 0 إلى 9.
- أو
- من 8 إلى 63 حرفاً من أحرف ASCII. أحرف ASCII هي عبارة عن أحرف وأرقام ورموز يمكن العثور عليها بلوحة المفاتيح. تكون أحرف ASCII الموجودة بعبارة المرور WPA حساسة لحالة الأحرف.



ملاحظة: إذا لم تكن تعرف هذه المعلومات، فانظر المراجع الواردة مع شبكة الاتصال اللاسلكية، أو ارجع إلى الشخص القائم على إعداد شبكة الاتصال اللاسلكية.

فحص عنوان MAC

إذا كانت شبكة الاتصال لديك تستخدم ميزة ترشيح عنوان MAC، فتأكد من وجود عنوان MAC الخاص بالطابعة ضمن قائمة مرشح عناوين MAC. فسوف يتيح ذلك عمل الطابعة على شبكة الاتصال. لمزيد من المعلومات، انظر "كيف يمكنني العثور على عنوان MAC؟" في الصفحة 106.

التأكد من اتصال نقطة الوصول عبر الشبكة للتأكد من عمل شبكة الاتصال

لمستخدمي نظام Windows

- 1 احصل على عنوان IP لنقطة الوصول.
 - أ انقر فوق ، أو انقر فوق ابدأ ثم انقر فوق تشغيل.
 - ب في مربع "بدء البحث" أو مربع "تشغيل" اكتب **cmd**.
 - ج اضغط على **مفتاح الإدخال**، أو انقر فوق **موافق**.
 - د اكتب **ipconfig**، ثم اضغط على **إدخال**.
 - ويعتبر إدخال "العبارة الافتراضية" بمثابة نقطة الوصول تمامًا.
 - ويتم عرض عنوان IP في أربع مجموعات من الأرقام المفصولة بنقاط على النحو 192.168.2.134.
- 2 قم بالتأكد من اتصال نقطة الوصول:
 - أ انقر فوق ، أو انقر فوق ابدأ ثم انقر فوق تشغيل.
 - ب في مربع "بدء البحث" أو مربع "تشغيل" اكتب **cmd**.
 - ج اضغط على **مفتاح الإدخال**، أو انقر فوق **موافق**.
 - د أدخل **ping** متبوعة بمسافة ثم عنوان IP الخاص بنقطة الوصول. على سبيل المثال:
ping 192.168.1.100
 - هـ اضغط على **مفتاح الإدخال**.

3 افحص للتحقق من استجابة نقطة الوصول:

- إذا استجابت نقطة الوصول، فسترى سطورًا عديدة تبدأ بعبارة "Reply from" (رد من).
- من الممكن أن تكون الطابعة غير متصلة بشبكة اتصال لاسلكية. أوقف تشغيل الطابعة ثم أعد تشغيلها وحاول توصيلها مرة أخرى.
- إذا لم تستجب نقطة الوصول، فستظهر العبارة "Request timed out" (انتهاء مهلة الطلب).

جرب ما يلي:

- أ انقر فوق ، أو انقر فوق ابدأ ثم انقر فوق تشغيل.
- ب في مربع "بدء البحث" أو مربع "تشغيل" اكتب **ncpa.cpl**، ثم اضغط على **Enter**.
- ج اضغط على **"إدخال"** أو انقر فوق **موافق**.
- د حدد الاتصال الملائم من الخيارات المعروضة.
- هـ انقر بزر الماوس الأيمن فوق خيار الاتصال، ثم انقر فوق **إصلاح** أو **تشخيص**.

لمستخدمي نظام Macintosh

1 تحقق من تشغيل AirPort:

من قائمة Apple، انتقل إلى:

System Preferences (تفضيلات النظام) < Network (شبكة الاتصال)

وينبغي أن يظهر مؤشر حالة AirPort بلون أخضر.

ملاحظات:

- أما اللون الأصفر فيشير إلى أن المنفذ نشط ولكنه غير متصل.
- ويشير اللون الأحمر إلى أنه لم تتم تهيئة المنفذ.

2 احصل على عنوان IP لنقطة الوصول:

أ من قائمة Apple، انتقل إلى:

About This Mac (حول نظام Mac هذا) < More Info (المزيد من المعلومات)

ب من الجزء الخاص بـ Contents (المحتويات)، اختر **Network (شبكة الاتصال)**.

استكشاف الأخطاء وإصلاحها

ج من قائمة Active Services (الخدمات النشطة)، اختر **AirPort**.

يتم سرد تفاصيل اتصال AirPort في الجزء الأسفل.

د اكتب إدخال "الموجه".

عادةً يكون إدخال "الموجه" هو نقطة الوصول.

3 قم بالتأكد من اتصال نقطة الوصول:

أ من Finder (الباحث)، انتقل إلى:

Utilities (أدوات مساعدة) < Network Utility (الأداة المساعدة لشبكة الاتصال) < علامة التبويب Ping (فحص الاتصال)

ب اكتب عنوان IP لنقطة الوصول في حقل عنوان شبكة الاتصال. على سبيل المثال:

10.168.1.101

ج انقر فوق **Ping (فحص الاتصال)**.

4 إذا استجابت نقطة الوصول، فسوف ترى أسطرًا عديدة تعرض عدد وحدات البايت المستلمة من نقطة الوصول. ويعني هذا اتصال الكمبيوتر بنقطة الوصول.

إذا لم تستجب نقطة الوصول، فلن يتم عرض أي شيء. يمكنك استخدام **Network Diagnostics (تشخيص مشكلات شبكة الاتصال)** للمساعدة على حل المشكلة.

التحقق من قدرة الكمبيوتر على الاتصال بالطابعة

لمستخدمي نظام Windows

1 احصل على عنوان IP للطابعة.

أ اطبع صفحة إعدادات شبكة الاتصال من الطابعة.

لمعرفة مزيد من المعلومات، انظر دليل المستخدم.

ب في القسم "TCP/IP"، ابحث عن العنوان.

2 انقر فوق ، أو انقر فوق ابدأ ثم انقر فوق تشغيل.

3 في مربع "بدء البحث" أو مربع "تشغيل" اكتب **cmd**.

4 اضغط على مفتاح الإدخال، أو انقر فوق موافق.

5 اكتب **ping** متبوعة بمسافة وعنوان IP الخاص بالطابعة. على سبيل المثال:

ping 192.168.1.100

6 اضغط على مفتاح الإدخال.

7 إذا استجابت الطابعة، فسوف ترى أسطرًا عديدة تعرض عدد وحدات البايت المستلمة من الطابعة. ويضمن لك ذلك التأكد من اتصال جهاز الكمبيوتر بالطابعة.

إذا لم تستجب الطابعة، فستظهر العبارة "Request timed out" (انتهاء مهلة الطلب).

- قد يكون الكمبيوتر لديك غير متصل بشبكة الاتصال.
- قد تحتاج إلى تغيير الإعدادات الخاصة بالطابعة. قم بتشغيل **Wireless Setup Utility (الأداة المساعدة للإعداد اللاسلكي)** مرةً أخرى.

لمستخدمي نظام Macintosh

1 احصل على عنوان IP للطابعة.

أ اطبع صفحة إعدادات شبكة الاتصال من الطابعة.

لمعرفة مزيد من المعلومات، انظر دليل المستخدم.

ب في القسم "TCP/IP"، ابحث عن العنوان.

2 من Finder (الباحث)، انتقل إلى:

Utilities (أدوات مساعدة) < Network Utility (الأداة المساعدة لشبكة الاتصال) < علامة التبويب Ping (فحص الاتصال)

3 اكتب عنوان IP الخاص بالطابعة في حقل عنوان شبكة الاتصال. على سبيل المثال:

10.168.1.101

4 انقر فوق **Ping (فحص الاتصال)**.

5 إذا استجابت الطابعة، فسوف ترى أسطرًا عديدة تعرض عدد وحدات البايت المستلمة من الطابعة. ويعني هذا اتصال جهاز الكمبيوتر بالطابعة. إذا لم تستجب الطابعة، فلن يتم عرض شيء.

- قد يكون الكمبيوتر لديك غير متصل بشبكة الاتصال. يمكنك استخدام **Network Diagnostics** (تشخيص مشكلات شبكة الاتصال) للمساعدة على حل المشكلة.
- قد تحتاج إلى تغيير الإعدادات الخاصة بالطابعة. قم بتشغيل **Wireless Setup Assistant** (أداة الإعداد اللاسلكي المساعدة) مرة أخرى.

تهيئة الطابعة للوصول اللاسلكي مرةً أخرى

إذا تم تغيير الإعدادات اللاسلكية، فسيجب عليك تشغيل عملية الإعداد اللاسلكي للطابعة مرةً أخرى. قد يكون قد تم يدويًا تغيير مفتاح WEP أو WPA أو القناة أو إعدادات أخرى لشبكة الاتصال، أو قد يكون قد تمت إعادة تعيين نقطة الوصول إلى إعدادات المصنع الافتراضية.

قد يؤدي أيضًا تشغيل عملية الإعداد اللاسلكي مرةً أخرى إلى حل المشكلات التي تحدث بسبب أخطاء التهيئة اللاسلكية.

ملاحظات:

- إذا غيرت إعدادات شبكة الاتصال، فغيّرْها على جميع أجهزة شبكة الاتصال قبل تغييرها لنقطة الوصول.
- إذا قمت بالفعل بتغيير إعدادات شبكة الاتصال اللاسلكية على نقطة الوصول، فعليك تغيير تلك الإعدادات على كافة أجهزة شبكة الاتصال قبل إمكانية مشاهدتها على شبكة الاتصال.

لمستخدمي نظام Windows

1 انقر فوق  أو ابدأ.

2 انقر فوق **كافة البرامج** أو **برامج**، ثم حدد مجلد برنامج الطابعة من القائمة.

3 انتقل إلى:

الصفحة الرئيسية للطابعة < حدد الطابعة < علامة التبويب إعدادات < الأداة المساعدة للإعداد اللاسلكي

ملاحظة: قد تتم مطالبتك بتوصيل الطابعة بالكمبيوتر مرةً أخرى باستخدام كابل التثبيت كجزء من عملية الإعداد.

4 اتبع الإرشادات التي تظهر على شاشة الكمبيوتر.

لمستخدمي نظام Macintosh

1 من Finder (الباحث)، انتقل إلى:

Applications (تطبيقات) < حدد مجلد الطابعة

2 انقر نقرًا مزدوجًا فوق **Wireless Setup Assistant** (أداة الإعداد اللاسلكي المساعدة).

3 اتبع الإرشادات التي تظهر على شاشة الكمبيوتر.

ملقم الطباعة اللاسلكي غير مثبت

قد تظهر رسالة أثناء عملية التثبيت تشير إلى أن الطابعة غير مثبت بها ملقم طباعة لاسلكي. إذا كنت متأكدًا من قدرة الطابعة على الطباعة اللاسلكية، فجرب ما يلي:

فحص التيار

تأكد أن مصباح  مضاء.

ظهور رسالة "الاتصال غير متاح" عند الطباعة لاسلكيًا

عليك بتجربة حل أو أكثر مما يلي:

التحقق من أن كلا من الكمبيوتر والطابعة لهما عنوانا IP صالحان لشبكة الاتصال

في حالة استخدام كمبيوتر محمول وتمكين إعدادات توفير الطاقة، قد ترى رسالة "الاتصال غير متاح" على شاشة الكمبيوتر عند محاولة الطباعة لاسلكيًا. فيمكن حدوث ذلك في حالة إيقاف تشغيل محرك الأقراص الصلبة بالكمبيوتر المحمول.

في حالة ظهور هذه الرسالة، انتظر بضع ثوان ثم حاول الطباعة مرة أخرى. حيث يتطلب الكمبيوتر المحمول والطابعة بضع ثوان للتشغيل مرة أخرى وإعادة التوصيل بشبكة الاتصال اللاسلكية.

في حالة ظهور هذه الرسالة مرة أخرى بعد انتظارك لفترة طويلة تكفي لتوصيل الطابعة والكمبيوتر المحمول بشبكة الاتصال، قد تكون هناك مشكلة بشبكة الاتصال اللاسلكية المستخدمة.

تأكد من أنه قد تم تخصيص عنواني IP لكل من الكمبيوتر المحمول والطابعة:

لمستخدمي نظام Windows

- 1 انقر فوق ، أو انقر فوق ابدأ ثم انقر فوق تشغيل.
 - 2 في مربع "بدء البحث" أو مربع "تشغيل" اكتب `cmd`.
 - 3 اضغط على مفتاح الإدخال، أو انقر فوق موافق.
 - 4 اكتب `ipconfig`، ثم اضغط على مفتاح الإدخال.
- يتم عرض عنوان IP في أربع مجموعات من الأرقام المفصولة بنقاط على النحو 192.168.0.100.

لمستخدمي نظام Macintosh

- 1 من قائمة Apple، انتقل إلى:
About This Mac (حول نظام Mac هذا) < **More Info** (المزيد من المعلومات)
- 2 من الجزء الخاص بـ **Contents** (المحتويات)، اختر **Network** (شبكة الاتصال).
- 3 في حالة الاتصال عبر شبكة اتصال لاسلكية، اختر **AirPort** من قائمة **Active Services** (الخدمات النشطة). عادةً يكون إدخال "الموجه" هو نقطة الوصول.

تحديد مكان عنوان IP الخاص بالطابعة

- اطبع صفحة إعدادات شبكة الاتصال من الطابعة.
- في المنطقة "TCP/IP"، ابحث عن العنوان.
- اعرض إعدادات الطابعة.

1 من لوحة تحكم الطابعة، انتقل إلى:

🔑 < إعدادات شبكة الاتصال < TCP/IP

2 ابحث عن عنوان IP.

في حالة عدم توفر عنوان IP للطابعة و/أو الكمبيوتر المحمول أو إذا كان عنوان أحدهما 169.254.x.y (حيث يكون x و y رقمين بين 0 و 255):

1 أوقف تشغيل الجهاز الذي لا يتوفر به عنوان IP صالح (الكمبيوتر المحمول أو الطابعة أو كلاهما).

2 شغل الجهاز (الأجهزة)، ثم تحقق من عناوين IP مرة أخرى.

في حالة عدم تخصيص عنوان IP صالح للكمبيوتر المحمول و/أو الطابعة حتى الآن، فإن هناك مشكلة بشبكة الاتصال اللاسلكية المستخدمة. جرب ما يلي:

- تحقق من أن نقطة الوصول (الموجه اللاسلكي) قيد التشغيل وأنها تعمل.
- قم بإزالة أية أشياء قد تعترض الإشارة.
- أوقف تشغيل أية أجهزة لاسلكية غير ضرورية موجودة على شبكة الاتصال اللاسلكي وأوقف مؤقتاً أية أنشطة تتطلب الاستخدام المكثف لشبكة الاتصال، مثل نقل الملفات الكبيرة أو ألعاب شبكة الاتصال. إذا كانت شبكة الاتصال مشغولة للغاية، فيحتمل ألا تستقبل الطابعة عنوان IP خلال الوقت المسموح به.
- تحقق من عمل ملقم DHCP، الذي قد يكون أيضاً الموجه اللاسلكي الخاص بك، وتهيئته لتخصيص عناوين IP. إذا كنت غير متأكد من كيفية إجراء هذا، فانظر إلى المراجع المرفقة بالموجه اللاسلكي.

إذا كانت لكل من الطابعة والكمبيوتر عناوين IP صالحة وشبكة الاتصال تعمل بشكل صحيح، فاستكمل استكشاف الأخطاء وإصلاحها.

التأكد من تحديد المنفذ اللاسلكي

ملاحظة: ينطبق هذا الحل على مستخدمي نظام Windows فقط.

- 1 انقر فوق 🌐 أو انقر فوق ابدأ ثم انقر فوق تشغيل.
- 2 في مربع "بدء البحث" أو مربع "تشغيل"، اكتب **control printers**.
- 3 اضغط على مفتاح الإدخال، أو انقر فوق موافق.
- 4 انقر بزر الماوس الأيمن فوق رمز الطابعة، ثم حدد خصائص أو خصائص الطابعة من القائمة.
- 5 انقر فوق علامة التبويب منافذ.
- 6 حدد مكان المنفذ المحدد. تظهر علامة بجوار المنفذ المحدد في منطقة "المنفذ".
- 7 إذا أشارت منطقة "الوصف" الخاصة بالمنفذ المحدد إلى أنه منفذ USB، فقم بالتمرير من خلال القائمة وحدد المنفذ الذي يُشار إليه في منطقة "الوصف" على أنه "منفذ الطابعة". تحقق من طراز الطابعة الموجود في منطقة الطابعة للتأكد من تحديد منفذ الطابعة الصحيح.
- 8 انقر فوق موافق، ثم حاول الطباعة مرة أخرى.

التحقق من تمكين الاتصال ثنائي الاتجاه

ملاحظة: ينطبق هذا الحل على مستخدمي نظام Windows فقط.

- 1 انقر فوق 🌐 أو انقر فوق ابدأ ثم انقر فوق تشغيل.
- 2 في مربع "بدء البحث" أو مربع "تشغيل"، اكتب **control printers**.
- 3 اضغط على مفتاح الإدخال، أو انقر فوق موافق.

استكشاف الأخطاء وإصلاحها

4 انقر بزر الماوس الأيمن فوق رمز الطابعة، ثم حدد خصائص أو خصائص الطابعة من القائمة.

5 انقر فوق علامة التبويب منفذ.

6 انقر فوق المربع بجوار تمكين الدعم ثنائي الاتجاه، في حال وجود علامة اختيار بجواره بالفعل.

7 انقر فوق تطبيق < موافق، ثم حاول الطباعة مرة أخرى.

فقد الاتصال مع الطابعة عند اتصالها بالشبكة الظاهرية الخاصة (VPN)

ستفقد الاتصال مع الطابعة اللاسلكية الموجودة على شبكة الاتصال المحلية عند الاتصال بأغلب الشبكات الظاهرية الخاصة (VPNs). حيث تتيح أغلب الشبكات الظاهرية الخاصة (VPNs) للمستخدمين الاتصال بالشبكة الظاهرية الخاصة (VPN) فقط بدون وجود شبكة اتصال أخرى في نفس الوقت. إذا أردت الحصول على إمكانية الاتصال بشبكة الاتصال المحلية والشبكة الظاهرية الخاصة (VPN) في آن واحد، فاطلب من الشخص المسؤول عن دعم النظام للشبكة الظاهرية الخاصة (VPN) تمكين خاصية الاتصال النفقي المقسم. ضع في حسابك أن بعض المؤسسات لا تسمح بالاتصال النفقي المقسم لأسباب تتعلق بأمن فنية أو أمنية.

حل مشكلات الاتصالات اللاسلكية المتقطعة

قد تلاحظ أن الطابعة تعمل لوقت قصير ثم تتوقف عن العمل، على الرغم من عدم تغيير أي شيء ملحوظ على شبكة الاتصال اللاسلكية.

قد تتسبب مشكلات كثيرة في مقاطعة اتصالات شبكة الاتصال، وفي بعض الأحيان قد تكون هناك أكثر من مشكلة واحدة في نفس الوقت. عليك بتجربة حل أو أكثر مما يلي:

فصل كافة شبكات الاتصال الظاهرية الخاصة (VPNs) عند محاولة استخدام شبكة الاتصال اللاسلكية

حيث تتيح أغلب الشبكات الظاهرية الخاصة (VPN) لأجهزة الكمبيوتر الاتصال بالشبكة الظاهرية الخاصة (VPN) فقط دون وجود شبكة اتصال أخرى في نفس الوقت. افصل الطابعة عن الشبكة الظاهرية الخاصة (VPN) قبل تثبيت برنامج التشغيل على الكمبيوتر أو قبل تشغيل الإعداد اللاسلكي على الكمبيوتر.

للتأكد مما إذا كان الكمبيوتر متصلاً حالياً بالشبكة الظاهرية الخاصة (VPN)، افتح برنامج VPN Client وافحص توصيلات الشبكة الظاهرية الخاصة (VPN). إذا لم يكن برنامج VPN Client مثبتاً لديك، فافحص التوصيلات يدوياً باستخدام برنامج VPN Client بنظام Windows.

إذا أردت الحصول على إمكانية الاتصال بشبكة الاتصال المحلية والشبكة الظاهرية الخاصة (VPN) في آن واحد، فاطلب من الشخص المسؤول عن دعم النظام للشبكة الظاهرية الخاصة (VPN) تمكين خاصية الاتصال النفقي المقسم. ضع في حسابك أن بعض المؤسسات لا تسمح بالاتصال النفقي المقسم لأسباب تتعلق بأمن فنية أو أمنية.

إيقاف تشغيل نقطة الوصول (الموجه اللاسلكي) وتشغيلها

انتظر دقيقة حتى تعيد الطابعة والكمبيوتر إنشاء الاتصال. قد يؤدي هذا أحياناً إلى تحديث اتصالات شبكة الاتصال وحل المشكلات المتعلقة بالتوصيل.

إزالة تزامن شبكة الاتصال

إذا كانت شبكة الاتصال اللاسلكي مشغولة للغاية، فقد يواجه كل من الكمبيوتر والطابعة صعوبة في الاتصال فيما بينهما. فيما يلي بعض أسباب تزامن شبكة الاتصال اللاسلكية:

- نقل الملفات الكبيرة عبر شبكة الاتصال
- الألعاب الموجودة على شبكة الاتصال
- تطبيقات تبديل الملفات بطريقة نظير إلى نظير
- الفيديو المتدفق
- وجود أجهزة كمبيوتر عديدة على شبكة الاتصال اللاسلكية في وقت واحد

إزالة مصادر التداخل

قد تتسبب العديد من العناصر المنزلية الشائعة في انقطاع اتصالات شبكة الاتصال اللاسلكية. قد تتسبب الهواتف اللاسلكية (بخلاف الهواتف الخلوية) وأفران الميكروويف وأجهزة مراقبة الأطفال وكافة أجهزة المطبخ تقريباً وأجهزة المراقبة اللاسلكية وشبكات الاتصال القريبة وأية أجهزة تحتوي على محركات، في انقطاع اتصالات شبكة الاتصال اللاسلكية.

جرّب تشغيل أية مصادر تداخل محتملة وتأكد مما إذا كانت تتسبب في حدوث المشكلة. إذا حدث ذلك، فافصل شبكة الاتصال اللاسلكية عن الجهاز.

تغيير القناة التي تستخدمها نقطة الوصول

في بعض الأحيان يمكنك إزالة التداخل من مصادر غير معروفة بتغيير القناة التي تستخدمها نقطة الوصول للإرسال. توجد ثلاث قنوات مميزة على الموجه. انظر المراجع المصاحبة للموجه لتحديد القناة التي تنطبق من بين الثلاثة. تتوفر قنوات أخرى كخيارات، لكنها تتداخل. في حالة تهيئة الموجه لاستخدام الإعدادات الافتراضية، قم بتغيير إعداد القناة لاستخدام قناة مميزة أخرى. إذا لم تكن متأكدًا من كيفية تغيير القناة، فانظر المراجع المصاحبة لنقطة الوصول.

تهيئة نقطة الوصول باستخدام اسم شبكة اتصال (SSID) مميز

تستخدم شبكات الاتصال اللاسلكية العديدة اسم شبكة الاتصال (SSID) الذي قامت الجهة المصنعة بتهيئته من الأصل لاستخدامه. قد يتسبب استخدام اسم شبكة الاتصال (SSID) الافتراضي في حدوث مشكلات عند تشغيل أكثر من شبكة اتصال واحدة في نفس المنطقة باستخدام نفس اسم شبكة الاتصال (SSID). قد تحاول الطابعة أو الكمبيوتر الاتصال بشبكة اتصال غير صحيحة، على الرغم من أنها ستبدو كأنها تحاول الاتصال بشبكة الاتصال الصحيحة.

لتجنب هذا النوع من التداخل، قم بتغيير اسم شبكة الاتصال (SSID) على نقطة الوصول من الافتراضي. إذا لم تكن متأكدًا من كيفية تغيير اسم شبكة الاتصال (SSID)، فانظر المراجع المصاحبة لنقطة الوصول.

ملاحظة: يتعين تغيير اسم شبكة الاتصال (SSID) على كافة الأجهزة الأخرى التي تقوم بالوصول إلى شبكة الاتصال اللاسلكية في حالة تغيير اسم شبكة الاتصال (SSID) على نقطة الوصول.

تخصيص عناوين IP ثابتة لكافة الأجهزة في شبكة الاتصال

تستخدم معظم شبكات الاتصال اللاسلكية ملقم DHCP (بروتوكول تهيئة المضيف الحيوي) مدمجًا في الموجه اللاسلكي لتخصيص عناوين IP للعملاء على شبكة الاتصال اللاسلكية. يتم تخصيص عناوين DHCP عند الحاجة إليها، كما هو الحال عند إضافة جهاز جديد لشبكة الاتصال اللاسلكية أو عند تشغيله. يتعين على الأجهزة اللاسلكية إرسال طلب للموجه، واستقبال عنوان IP كاستجابة حتى تتمكن من العمل على شبكة الاتصال. بسبب قيام الموجه اللاسلكي بعدة مهام أخرى بجانب تخصيص العناوين، فقد لا يستجيب أحيانًا بالسرعة الكافية باستخدام عنوان. قد يتوقف أحيانًا الجهاز المرسل للطلب قبل استقبله للعنوان.

جرّب تخصيص عناوين IP ثابتة للأجهزة الموجودة في شبكة الاتصال لحل هذه المشكلة.

لتخصيص عنوان IP ثابت للطابعة:

- 1 استكمل الإعداد اللاسلكي، بما يسمح للطابعة باستلام عنوان DHCP من ملقم DHCP موجود على الشبكة.
- 2 قم بطباعة صفحة إعدادات شبكة الاتصال لترى عنوان IP المخصص حاليًا للطابعة.
- 3 افتح مستعرض الويب ثم اكتب عنوان IP الخاص بالطابعة في حقل العنوان. اضغط على مفتاح الإدخال.
- 4 انقر فوق تهيئة < TCP/IP > تعيين عنوان IP الثابت.
- 5 في حقل "العنوان" اكتب عنوان IP المطلوب تخصيصه للطابعة، ثم انقر فوق إرسال.

تأكد من تحديث عنوان IP بكتابة عنوان IP الثابت في حقل عنوان المستعرض والتحقق من إعادة تحميل صفحة الويب الخاصة بالطابعة. لمزيد من المعلومات حول تخصيص عناوين IP الثابتة، انظر المراجع المصاحبة للموجه ونظام التشغيل.

التحقق من المشكلات المعروفة لنقطة الوصول

قامت بعض الموجهات اللاسلكية بتوثيق العيوب التي تم تحديدها من قِبَل الجهات المصنعة وحلها. تفضل بزيارة موقع الويب الخاص بشركة الجهة المصنعة للموجه. تحقق من تحديثات البرامج الثابتة والنصائح الأخرى من قِبَل الجهة المصنعة. انظر المراجع المصاحبة للموجه اللاسلكي في حالة عدم التأكد من كيفية الوصول إلى موقع الويب الخاص بالجهة المصنعة.

التحقق من تحديثات مهائى شبكة الاتصال اللاسلكية

إذا واجهتكم أية مشكلات في الطباعة من كمبيوتر واحد محدد، فارجع إلى موقع الويب الخاص بالجهة المصنعة لبطاقة مهائى شبكة الاتصال اللاسلكية بذلك الكمبيوتر. فمن الممكن توفر تحديثات برنامج التشغيل التي قد تؤدي إلى حل المشكلة.

تغيير كافة أجهزة شبكة الاتصال إلى نفس النوع

بينما يمكن مزج الأجهزة من النوع 802.11b و802.11g و802.11n بنجاح على نفس شبكة الاتصال، إلا أن الأجهزة الأسرع ستمنع الأجهزة الأبطأ من الاتصال أحياناً.

جرّب فقط تشغيل أجهزة شبكة الاتصال من نفس النوع وتحقق مما إذا كانت اتصالات شبكة الاتصال تتحسن. إذا أدى ذلك إلى حل المشكلة، فقد ترغب في تحديث الأجهزة الأقدم باستخدام مهائيات شبكات اتصال لاسلكية أحدث.

شراء موجه جديد

إذا كان الموجه الخاص بك أقدم بعدة سنوات، فقد يكون غير متوافق تماماً مع الأجهزة اللاسلكية الأحدث على شبكة الاتصال. عليك بالتفكير في شراء موجه أحدث يتوافق تماماً مع مواصفات IEEE 802.11.

إشعارات

معلومات المنتج

اسم المنتج:

الطابعة Dell V515 Series

نوع الجهاز:

4443

الطراز (الطرازات):

6dw و 2dw

إشعار الإصدار

أغسطس 2010

قد يحتوي هذا المنشور على بعض أشكال عدم الدقة الفنية أو الأخطاء المطبعية. تطراً تغييرات على المعلومات الواردة في هذا المستند بصفة دورية، وسيتم تضمين هذه التغييرات في الإصدارات اللاحقة. وقد يتم إدخال تحسينات أو تغييرات على المنتجات أو البرامج الموصوفة في أي وقت.

إشعارات الترخيص

يمكن عرض المستندات من القرص المضغوط للتثبيت.

الدليل	الملف
القرص المضغوط: LEGAL\	FW_License.pdf
	mDNS.tar.gz
	Expat.txt
	Inst_lib.txt
	Instgui.txt
	Instgui.zip

مستويات انبعاث التشويش

تم تحديد وحدات القياس التالية وفقاً للمعيار ISO 7779 ووصفها طبقاً لمعيار ISO 9296.

ملاحظة: قد لا يتضمن المنتج الخاص بك بعض الأوضاع.

ضغط صوت بمتوسط 1 متر، ديسيبل	
الطباعة	40 ديسيبل
المسح الضوئي	50 ديسيبل
النسخ	40 ديسيبل

ضغط صوت بمتوسط 1 متر، ديسيبل
وضع التأهب للاستخدام غير مسموعة

معلومات حول درجة الحرارة

درجة الحرارة المحيطة	15-32 درجة مئوية (60-90 درجة فهرنهايت)
درجة حرارة الشحن	40-60 درجة مئوية (-40-140 درجة فهرنهايت)
درجة حرارة التخزين	1-60 درجة مئوية (34-140 درجة فهرنهايت)

التخلص من المنتج

لا تتخلص من الطابعة أو مستلزماتها بنفس الطريقة المتبعة للتخلص من النفايات المنزلية العادية. استشر السلطات المحلية لديك للتعرف على خيارات التخلص من المنتج وإعادة تدويره.

إشعار البطارية

يشتمل هذا المنتج على مادة تحتوي على حامض البركلوريك. لذا، فقد يتطلب تعاملاً خاصاً. لمزيد من المعلومات، تفضل بزيارة الموقع <http://www.dtsc.ca.gov/hazardouswaste/perchlorate>.

استهلاك الطاقة

استهلاك المنتج للطاقة

يوثق الجدول التالي سمات استهلاك الطاقة للمنتج .

ملاحظة: قد لا يتضمن المنتج الخاص بك بعض الأوضاع.

الوضع	الوصف	استهلاك الطاقة (بالواط)
الطباعة	يُخرج المنتج نسخاً مطبوعة من خلال إشارات إلكترونية.	16
النسخ	قيام المنتج بإخراج نسخة مطبوعة من مستندات أصلية.	11
المسح الضوئي	قيام المنتج بالمسح الضوئي لمستندات مطبوعة.	9.37
جاهزة	المنتج في حالة انتظار للقيام بمهمة طباعة.	6.95
توفير الطاقة	المنتج في وضع توفير الطاقة.	3.7
إيقاف	المنتج موصل بمصدر التيار من مأخذ حائط، لكن مفتاح التشغيل في وضع إيقاف التشغيل.	0.37

تمثل قيم استهلاك الطاقة المدرجة بالجدول السابق قياسات لمتوسط الوقت وقد يكون السحب الفوري للطاقة أعلى بكثير من المتوسط.

وضع توفير الطاقة

لقد تم تصميم هذا المنتج وتزويده بوضع توفير للطاقة يسمى "توفير الطاقة". يُعد وضع توفير الطاقة مكافئاً لوضع الخمول. ويعمل وضع توفير الطاقة على توفير استهلاك الطاقة من خلال خفض استهلاك الطاقة أثناء فترات عدم النشاط الطويلة. يتم الدخول في وضع "توفير الطاقة" تلقائياً بعد مرور فترة زمنية محددة دون استخدام هذا المنتج، تسمى هذه الفترة "الفاصل الزمني للدخول في وضع توفير الطاقة".

إعداد المصنع الافتراضي الخاص بـ "الفاصل الزمني للدخول في وضع توفير الطاقة" لهذا المنتج (بالدقائق): 10

باستخدام قوائم التهيئة، يمكن تعديل "الفاصل الزمني للدخول في وضع توفير الطاقة" بتعيينه على مدة تتراوح بين دقيقة واحدة و240 دقيقة. ويؤدي تعيين "الفاصل الزمني للدخول في وضع توفير الطاقة" على قيمة منخفضة إلى تقليل استهلاك الطاقة، ولكن قد يؤدي إلى زيادة مدة استجابة المنتج. بينما يؤدي تعيين "الفاصل الزمني للدخول في وضع توفير الطاقة" على قيمة عالية إلى الاحتفاظ بسرعة الاستجابة، ولكن يتم استهلاك قدر أكبر من الطاقة.

وضع إيقاف التشغيل

إذا كان هذا المنتج يتضمن وضع إيقاف تشغيل يستهلك قدرًا قليلاً من الطاقة، فافصل سلك التيار من مأخذ الحائط لإيقاف استهلاك المنتج للطاقة تمامًا.

إجمالي استخدام الطاقة

يُعد إجراء حساب إجمالي استهلاك الجهاز متعدد الإمكانات للطاقة مفيداً في بعض الأحيان. وبما أنه يتم حساب استهلاك الطاقة بوحدة الطاقة الواط، ينبغي ضرب قيمة استهلاك الطاقة في مقدار الوقت الذي تقضيه الطابعة في كل وضع وذلك لإجراء حساب استخدام الطاقة. يكون إجمالي استخدام المنتج الطاقة هو حاصل جمع استخدام الطاقة لكل وضع.

الإشعارات التنظيمية الخاصة بالأجهزة الطرفية للاتصالات عن بُعد

يحتوي هذا القسم على المعلومات التنظيمية المتعلقة بالمنتجات التي تتضمن أجهزة طرفية للاتصالات عن بُعد مثل الفاكس.

الإشعارات التنظيمية الخاصة بالمنتجات اللاسلكية

يحتوي هذا القسم على المعلومات التنظيمية التالية المتعلقة بالمنتجات اللاسلكية التي تتضمن وحدات الإرسال على سبيل المثال لا الحصر بطاقات شبكة الاتصال اللاسلكية أو وحدات قراءة البطاقات القريبة.

التعرض لإشعاع تردد الراديو

طاقة الإخراج المشعة لهذا الجهاز أقل بكثير من حدود التعرض للتردد اللاسلكي المحددة من قبل لجنة الاتصالات الفيدرالية (FCC) والوكالات التنظيمية الأخرى. يجب المحافظة على ترك مسافة 20 سم (8 بوصات) على الأقل بين الهوائي وأية أشخاص لكي يحقق الجهاز الإيفاء بمتطلبات التعرض لتردد الراديو المقررة من قبل لجنة الاتصالات الفيدرالية (FCC) وغيرها من الهيئات التنظيمية الأخرى.

Notice to users in Brazil

Este equipamento opera em caráter secundário, isto é, não tem direito a proteção contra interferência prejudicial, mesmo de estações do mesmo tipo, e não pode causar interferência a sistemas operando em caráter primário. (Res. ANATEL 282/2001).

Industry Canada (Canada)

This device complies with Industry Canada specification RSS-210. Operation is subject to the following two conditions: (1) this device may not cause interference, and (2) this device must accept any interference, including interference that may cause undesired operation of the device.

This device has been designed to operate only with the antenna provided. Use of any other antenna is strictly prohibited per regulations of Industry Canada.

To prevent radio interference to the licensed service, this device is intended to be operated indoors and away from windows to provide maximum shielding. Equipment (or its transmit antenna) that is installed outdoors is subject to licensing.

The installer of this radio equipment must ensure that the antenna is located or pointed such that it does not emit RF fields in excess of Health Canada limits for the general population; consult Safety Code 6, obtainable from Health Canada's Web site www.hc-sc.gc.ca/rpb.

The term "IC:" before the certification/registration number only signifies that the Industry Canada technical specifications were met.

Industry Canada (Canada)

Cet appareil est conforme à la norme RSS-210 d'Industry Canada. Son fonctionnement est soumis aux deux conditions suivantes :

(1) cet appareil ne doit pas provoquer d'interférences et (2) il doit accepter toute interférence reçue, y compris celles risquant d'altérer son fonctionnement.

Cet appareil a été conçu pour fonctionner uniquement avec l'antenne fournie. L'utilisation de toute autre antenne est strictement interdite par la réglementation d'Industry Canada.

En application des réglementations d'Industry Canada, l'utilisation d'une antenne de gain supérieur est strictement interdite.

Pour empêcher toute interférence radio au service faisant l'objet d'une licence, cet appareil doit être utilisé à l'intérieur et loin des fenêtres afin de garantir une protection optimale.

Si le matériel (ou son antenne d'émission) est installé à l'extérieur, il doit faire l'objet d'une licence.

L'installateur de cet équipement radio doit veiller à ce que l'antenne soit implantée et dirigée de manière à n'émettre aucun champ HF dépassant les limites fixées pour l'ensemble de la population par Santé Canada. Reportez-vous au Code de sécurité 6 que vous pouvez consulter sur le site Web de Santé Canada www.hc-sc.gc.ca/rpb.

Le terme « IC » précédant le numéro de d'accréditation/inscription signifie simplement que le produit est conforme aux spécifications techniques d'Industry Canada.

Taiwan NCC RF notice statement

NCC型式認證設備注意事項 台灣低功率射頻電機設備之使用注意事項

經型式認證合格之低功率射頻電機，非經許可，公司、商號或使用者均不得擅自變更頻率、加大功率或變更原設計之特性及功能。

低功率射頻電機之使用不得影響飛航安全及干擾合法通信；經發現有干擾現象時，應立即停用，並改善至無干擾時方得繼續使用。前項合法通信，指依電信規定作業之無線電通信。低功率射頻電機須忍受合法通信或工業、科學及醫療用電波輻射性電機設備之干擾。

- إعدادات المصنع الافتراضية
إعادة تعيين إلى 20
إعادة تعيين ملقم الطباعة اللاسلكي
الداخلي 133
إعدادات الورق الافتراضية
حفظ 30
إلغاء
مهمة الطباعة 50
مهمة مسح ضوئي 62
مهمة نسخ 56
إلغاء تثبيت برنامج الطباعة 25
إيقاف مؤقت
مهمة الطباعة 49
- ا**
اتصال
عمليات التهيئة 106
اتصال USB
باستخدام اتصال شبكة اتصال 106
اتصال ثنائي الاتجاه
تمكين 145
اتصال شبكة الاتصال
باستخدام USB 106
اختيار مشترك، الإرسال عبر الفاكس 80
استئناف
مهمة الطباعة 50
استبدال خرطيش الحبر 13
استخدام
برنامج الطباعة لنظام Macintosh 23
استكشاف أخطاء الإعداد وإصلاحها
الطباعة تقوم بطباعة صفحات فارغة 117
الطباعة لا تستجيب 117
تظهر لغة غير صحيحة على الشاشة 113
تعذر الطباعة عبر USB 118
خطأ برأس الطباعة 113
لا تتم طباعة الصفحة 116
لم يتم تثبيت البرنامج 115
استكشاف أخطاء الطباعة وإصلاحها
الجودة رديئة عند حواف الصفحة 121
انخفاض سرعة الطباعة 122
بطء الكمبيوتر أثناء الطباعة 123
تعذر حذف المستندات من قائمة انتظار
الطباعة 118
ظهور خطوط أو أسطر بالصورة
المطبوعة 122
استكشاف أخطاء الفاكس وإصلاحها
تعذر إرسال الفاكسات 126
تعذر استلام الفاكسات 128
- أمان
شبكة الاتصال اللاسلكية 87
أمان شبكة الاتصال 99
أنظمة التشغيل المدعومة 21
أنواع الملفات
المدعومة 39
أنواع بطاقات الذاكرة والملفات المدعومة 39
- إ**
إدخال
معلومات مستخدم الفاكس 73
إدخال بطاقة ذاكرة أو محرك أقراص
فلاش 38
إرسال الفاكسات، تلميحات 78
إرسال عبر البريد الإلكتروني
المستندات الممسوحة ضوئياً 60
إرسال فاكس مجدول 83
إشعارات 153, 152, 151, 150
إشعارات الانبعاث 153, 152, 150
إشعارات لجنة الاتصالات الفيدرالية
(FCC) 152
إضاءة مؤشر Wi-Fi باللون الأخضر
الطباعة لا تقوم بالطباعة 138
إعادة التدوير 8
منتجات Dell 15
إعادة التعيين على إعدادات المصنع
الافتراضية 20
إعادة تعيين
ملقم الطباعة اللاسلكي الداخلي على إعدادات
المصنع الافتراضية 133
إعادة توجيه الفاكسات 85
إعداد Wi-Fi Protected Setup 95
استخدام 98
إعداد الطباعة
الإرسال عبر الفاكس 80
إعدادات الفاكس
اتصال DSL 66
اتصال خط الهاتف القياسي 63
اتصال نقل الصوت عبر بروتوكول الإنترنت
(VoIP) 67
حسب البلد أو المنطقة 69
خدمة الهاتف الرقمية 68
نقل الصوت عبر بروتوكول الإنترنت
(VoIP) 67
إعدادات الفاكس
تهيئة 75, 74
لجهاز الرد على المكالمات 83
للبريد الصوتي 83
- A**
90 AliceBox
- B**
Bluetooth
إعداد اتصال 43
تعيين مستوى الأمان 45
طباعة 45
- C**
90 Club Internet
- E**
106 Ethernet
- F**
90 FreeBox
- L**
90 LiveBox
- N**
90 N9UF Box
- P**
PDF
إنشاء من المسح الضوئي 61
- T**
107 TCP/IP
- U**
95, 106 USB
كابل 102
- W**
87 WPA
87 WPA2
95 WPS
- أ**
أداة إعداد الفاكس المساعدة 75
أداة حماية تغذية الورق 11

- يستغرق المسح الضوئي وقتًا طويلًا أو يقوم بتعطيل الكمبيوتر 124
استكشاف الأخطاء وإصلاحها، انحشار الورق وسوء تغذيته
الورق أو الوسائط الخاصة 120
انحشار الورق بالطباعة 118
انحشار الورق بوحدة تغذية المستندات التلقائية (ADF) 119
انحشار الورق في دعامة الورق 119
استكشاف الأخطاء وإصلاحها، بطاقة الذاكرة قائمة الفحص 131
لا يحدث شيء عند إدخال بطاقة الذاكرة 131
لا يمكن الطباعة من محرك أقراص فلاش 132
استلام الفاكسات إعداد الرد التلقائي 79
تلقائيًا 79
تلميحات 79
يدويًا 79
استمرار وميض مصباح مؤشر Wi-Fi بلون برتقالي 140
الأجزاء
أداة حماية تغذية الورق 11
الغطاء العلوي 12
درج إخراج الورق 11
درج الإخراج بوحدة تغذية المستندات التلقائية (ADF) 11
درج وحدة تغذية المستندات التلقائية (ADF) 11
دعامة الورق 11
رأس الطباعة 12
زجاج الماسحة الضوئية 12
غطاء وحدة الطباعة على الوجهين 11
فتحات بطاقة الذاكرة 11
فتحة الأمان 12
لوحة تحكم الطباعة 11
مؤشر Wi-Fi 11
منفذ PictBridge 11
منفذ USB 12
منفذ مصدر التيار 12
موجه الورق بوحدة تغذية المستندات التلقائية (ADF) 11
موجهات الورق 11
وحدة الماسحة الضوئية 12
وحدة تغذية المستندات التلقائية (ADF) 11
الأجهزة
شبكة الاتصال اللاسلكية 104
الأزرار، لوحة التحكم الخاصة بالطباعة ألوان/أسود 17
إعدادات 17
إلغاء 18
- فحص طباعة لا تستجيب 112
قائمة فحص الفاكس 125
مركز الخدمة 112
استكشاف الأخطاء وإصلاحها، الإعدادات
الطباعة تقوم بطباعة صفحات فارغة 117
الطباعة لا تستجيب 117
تظهر لغة غير صحيحة على الشاشة 113
تعذر الطباعة عبر USB 118
خطأ برأس الطباعة 113
لا تتم طباعة الصفحة 116
لم يتم تثبيت البرنامج 115
استكشاف الأخطاء وإصلاحها، الطباعة الجودة رديئة عند حواف الصفحة 121
انخفاض سرعة الطباعة 122
بطء الكمبيوتر أثناء الطباعة 123
تعذر حذف المستندات من قائمة انتظار الطباعة 118
ظهور خطوط أو أسطر بالصورة المطبوعة 122
استكشاف الأخطاء وإصلاحها، الطباعة اللاسلكية
استمرار وميض مصباح مؤشر Wi-Fi بلون برتقالي 140
تغيير الإعدادات اللاسلكية بعد التثبيت (نظام التشغيل) 91
تغيير الإعدادات اللاسلكية بعد التثبيت (نظام التشغيل) 91
حل مشكلات الاتصال 147
عدم إضاءة مصباح مؤشر Wi-Fi 138
عرض مصباح مؤشر Wi-Fi لاتصال محدود 141
لا تتم طباعة الصور الفوتوغرافية من بطاقة الذاكرة عبر شبكة الاتصال اللاسلكية 132
استكشاف الأخطاء وإصلاحها، الفاكس تعذر إرسال الفاكسات 126
تعذر استلام الفاكسات 128
تعذر تشغيل برنامج الفاكس 129
رسائل الخطأ، لوحة تحكم الطباعة 129
استكشاف الأخطاء وإصلاحها، النسخ عدم القدرة على إغلاق وحدة الماسحة الضوئية 123
استكشاف الأخطاء وإصلاحها، المسح الضوئي
المسح الضوئي غير ناجح 124
تعذر إجراء المسح الضوئي إلى كمبيوتر عبر شبكة اتصال 125
جودة رديئة للصور الممسوحة ضوئيًا 123
عدم استجابة الناسخة أو الماسحة الضوئية 123
مسح مستند أو صورة فوتوغرافية ضوئيًا بشكل جزئي 124
- تعذر تشغيل برنامج الفاكس 129
رسائل الخطأ، لوحة تحكم الطباعة 129
استكشاف أخطاء المسح الضوئي والنسخ وإصلاحها
المسح الضوئي غير ناجح 124
تعذر إجراء المسح الضوئي إلى كمبيوتر عبر شبكة اتصال 125
جودة رديئة للصور الممسوحة ضوئيًا 123
عدم استجابة الناسخة أو الماسحة الضوئية 123
مسح مستند أو صورة فوتوغرافية ضوئيًا بشكل جزئي 124
- تعذر تشغيل برنامج الفاكس 129
رسائل الخطأ، لوحة تحكم الطباعة 129
استكشاف أخطاء المسح الضوئي والنسخ وإصلاحها
المسح الضوئي غير ناجح 124
تعذر إجراء المسح الضوئي إلى كمبيوتر عبر شبكة اتصال 125
جودة رديئة للصور الممسوحة ضوئيًا 123
عدم استجابة الناسخة أو الماسحة الضوئية 123
مسح مستند أو صورة فوتوغرافية ضوئيًا بشكل جزئي 124
- تعذر تشغيل برنامج الفاكس 129
رسائل الخطأ، لوحة تحكم الطباعة 129
استكشاف أخطاء المسح الضوئي والنسخ وإصلاحها
المسح الضوئي غير ناجح 124
تعذر إجراء المسح الضوئي إلى كمبيوتر عبر شبكة اتصال 125
جودة رديئة للصور الممسوحة ضوئيًا 123
عدم استجابة الناسخة أو الماسحة الضوئية 123
مسح مستند أو صورة فوتوغرافية ضوئيًا بشكل جزئي 124

- أبدأ 17
التشغيل 16
السابق 17
الشاشة 16
النسخ 16
حدد 17
دفتر العناوين 17
صورة فوتوغرافية 16
فاكس 16
لوحة المفاتيح 18
مسح ضوئي 16
نغمة الطلب 17
الأطرف 29
تحميل 35
طباعة 35
الإرسال عبر الفاكس
إرسال فاكس جماعي على الفور 78
إعداد 80
استخدام الكمبيوتر 78
استخدام لوحة التحكم 78
استلام تلقائي 79
استلام يدوي 79
الإرسال باستخدام لوحة التحكم 78
الرنات 81
الرنة المميزة 81
بادئ الطلب الهاتفي 81
بطاقة الاتصال، استخدام 84
تلميحات، إرسال 78
تلميحات، استلام 79
جدولة 83
دفتر العناوين 76
رفع السماع عند 81
منع 85
الإرسال عبر الفاكس والسماعة مغلقة 84
الإشارة اللاسلكية
قوة 103
الإعداد اللاسلكي
المعلومات اللازمة لـ 88
الإعدادات الافتراضية
استعادة إعدادات المصنع الافتراضية 20
الإعدادات اللاسلكية
تغيير بعد التثبيت (نظام التشغيل Mac) 91
تغيير بعد التثبيت (نظام التشغيل Windows) 91
الإعدادات المؤقتة
تغيير إلى الإعدادات الافتراضية 18
الاتصال غير متاح
رسالة 145
البرامج، الاختيارية
بحث، تثبيت 24
البريد الصوتي
إعداد 63
- البريد الصوتي، إعدادات الفاكس 83
البطاقات البريدية 29
التبديل من اتصال USB
إلى الاتصال اللاسلكي 95
التبديل من الاتصال اللاسلكي
إلى اتصال USB 95
التوصيل عبر شبكة اتصال
العثور على عنوان IP الخاص
بالطابعة 108
العثور على عنوان IP الخاص
بالكمبيوتر 108
عناوين IP 108
مشاركة الطابعة مع كمبيوتر يعمل بنظام
Macintosh 97
مشاركة الطابعة مع كمبيوتر يعمل بنظام
Windows 97
الجزء الخارجي من الطابعة
تنظيف 111
الجودة رديئة عند حواف الصفحة 121
الحبر
توفير 8
الحد الأدنى لمتطلبات النظام 21
الدعم الفني 112
الرد التلقائي
وقت التشغيل 81
الرنة المميزة 81
الشبكة الظاهرية الخاصة (VPN)
فقد الاتصال بالطابعة 147
الصفحات بترتيب عكسي 33
الصور الفوتوغرافية من وحدة الذاكرة
الطابعة باستخدام برنامج الطابعة 40
الطابعة
المشاركة في نظام Windows 96
مشاركة 96
الطابعة الافتراضية، تعيين 48
الطابعة تقوم بطباعة صفحات فارغة 117
الطابعة لا تستجيب 117
الطابعة لا تقوم بالطباعة
لاسلكي 138
الطابعة لا تقوم بالطباعة لاسلكيًا 138
الطابعة، تعيين كالتابعة الافتراضية 48
الطابعة
توفير 8
الطابعة المشتركة 97
الطابعة على الوجهين
الطابعة، يدويًا 46
النسخ، يدوي 55
الطلب الجماعي
إعداد 76
الطلب السريع
إعداد 76
- العثور على
عنوان MAC 106
مطبوعات 9
معلومات 9
موقع الويب 9
العديد من مفاتيح WEP 108
الغطاء العلوي 12
الفصل الزمني للدخول في وضع توفير الطاقة
تغيير 19
الفاكس
تقرير الإرسال 84
ذاكرة الطابعة 85
صفحة التأكيد 84
الفاكسات التي فشل إرسالها
استرداد 85
الفاكسات غير المرغوب فيها
منع 85
الكاميرا
الاتصال 41
اللغة
تغيير 113
المستندات
الإرسال عبر الفاكس باستخدام
الكمبيوتر 78
الإرسال عبر الفاكس باستخدام لوحة
التحكم 78
المسح الضوئي باستخدام لوحة تحكم
الطابعة 57
المسح الضوئي للتحريك 59
تحميل الورق في وحدة تغذية المستندات
التلقائية (ADF) 31
تحميل على زجاج المساحة الضوئية 31
طباعة 32
المسح الضوئي
إلى الكمبيوتر 57
إلى بطاقة ذاكرة 58
إلى شبكة الاتصال 57
إلى محرك أقراص فلاش 58
إنشاء ملف PDF من المسح الضوئي 61
استخدام لوحة تحكم الطابعة 57
الصور الفوتوغرافية للتحريك 58
المستندات للإرسال عبر البريد
الإلكتروني 60
المستندات للتحريك 59
تلميحات 57
المسح الضوئي بالأبيض والأسود 61
المشترك، اختيار 80
المعلومات اللازمة لإعداد الطابعة بشبكة
الاتصال اللاسلكية 88
المملكة المتحدة
إرشادات خاصة بالإعداد اللاسلكي 90

تصغير صورة 53
تظهر لغة غير صحيحة على الشاشة 113
تعذر إجراء المسح الضوئي إلى كمبيوتر عبر شبكة اتصال 125
تعذر إرسال الفاكسات 126
تعذر استلام الفاكسات 128
تعذر الطباعة عبر USB 118
تعذر تشغيل برنامج الفاكس 129
تعذر حذف المستندات من قائمة انتظار الطباعة 118
تعطيل ميزة مهلة توقف الإعدادات 18
تغيير الإعدادات اللاسلكية بعد التثبيت (نظام التشغيل Mac) 91
تغيير الإعدادات اللاسلكية بعد التثبيت (نظام التشغيل Windows) 91
تغيير الإعدادات المؤقتة إلى القيم الافتراضية 18
تغيير الفاصل الزمني للدخول في وضع توفير الطاقة 19
تغيير وضع الطباعة 48
تقارير
محفوظات الفاكس 84
تقارير، الفاكس
ضبط 74
تقرير إرسال، الفاكس 84
تقرير استلام، الفاكس 84
تقرير محفوظات الفاكسات المرسله 84
تقرير محفوظات الفاكسات المستلمة 84
تقرير نشاط الفاكس 84
تكبير صورة 53
تكرار صورة 54
تلميحات حول
إرسال الفاكسات 78
استلام الفاكسات 79
المسح الضوئي 57
طباعة 32
نسخ 52
تلميحات للفاكسات
استلام الفاكسات تلقائياً 79
استلام الفاكسات يدوياً 79
تنظيف الجزء الخارجي من الطباعة 111
تنظيف فتحات رأس الطباعة 110
تهيئة
إعدادات الفاكس 74, 75
عنوان IP 91
توافق شبكة الاتصال اللاسلكية 87
توفير الطاقة والحبر والورق 8
توفير الورق
استخدام وضع التوفير 19

ج

جدار الحماية على الكمبيوتر 138

بروتوكول التشفير اللاسلكي WEP 87
الوضع المخصص 92
بطء الكمبيوتر أثناء الطباعة 123
بطاقات التهيئة 29
بطاقات الصور الفوتوغرافية 29
بطاقات الفهرسة 29
بطاقة الذاكرة
إدخال 38
الأنواع المدعومة 39
طباعة الصور الفوتوغرافية باستخدام ورقة الاختيار 42
طباعة المستندات من 35
مسح ضوئي إلى 58
بلا شبكة اتصال لاسلكية 92

ت

تنصيب
كابيل 101, 102
تنصيب البرامج الاختيارية 24
تحديث برنامج الطباعة 24
تحديث قائمة التطبيقات 62
تحديثات البرنامج
تمكين 24
فحص 24
تحديد المنفذ اللاسلكي 145
تحديد موقع
عبارة المرور WPA 98
معرف ضبط الخدمة (SSID) 99
مفتاح WEP 98
تحسين جودة المسح الضوئي 61
تحميل

الأطرف 35
المستندات على زجاج الماسحة الضوئية 31
المستندات في وحدة تغذية المستندات التلقائية (ADF) 31
تحميل الورق 27
تحويل الفاكس تلقائياً
ضبط 74
تخصيص عنوان IP 108
تداخل
شبكة الاتصال اللاسلكية 104
تذييل الفاكس
ضبط 74
ترتيب النسخ 54
ترشيح عناوين MAC 106
تركيب
طباعة شبكة الاتصال 108
تسجيل
تعريف الإرسال الطرفي (TTI) 73
معلومات مستخدم الفاكس 73
تصحيح أخطاء، الفاكس
ضبط 74

الورق

توفير 8
الورق الشفاف 30
الورق العادي 28
الورق المصفول/ورق الصور الفوتوغرافية 30
الورق المطفأ ثقيل الوزن 28
الورق ذو الحجم المخصص
طباعة على 37
الورق والوسائط
الأطرف 29
البطاقات البريدية 29
الورق الشفاف 30
الورق العادي 28
الورق المصفول/ورق الصور الفوتوغرافية 30
الورق المطفأ ثقيل الوزن 28
بطاقات الصور الفوتوغرافية 29
بطاقات الفهرسة 29
ورق الشعارات 28
ورق الطباعة على الأقمشة 30
الوضع المخصص
بروتوكول التشفير اللاسلكي WEP 92
معرف ضبط الخدمة (SSID) 92
امتصاص الإشارة اللاسلكية 104
انحشار الورق بالطباعة 118
انحشار الورق بوحدة تغذية المستندات التلقائية (ADF) 119
انحشار الورق في دعامة الورق 119

ب

بائنة الطلب الهاتفي 81
برنامج
مركز الخدمة 112
برنامج Windows
21 Abby Sprint OCR
Adobe Photo Album Starter
21 Edition
أداة إعداد الفاكس المساعدة 21
الأداة المساعدة للإعداد اللاسلكي 21
الصفحة الرئيسية للطباعة 21
برنامج الصور السريعة 21
برنامج حلول الفاكس 21
تفضيلات الطباعة 21
شريط الأدوات 21
مركز الخدمة 21
نظام Dell لإدارة الأحبار 21
برنامج الطباعة
إلغاء تنصيب 25
برنامج الطباعة لنظام Macintosh
استخدام 23
بروتوكول 107

شعار إعداد Wi-Fi Protected Setup
تعريف 98

ص

صفحة إعداد شبكة الاتصال
طباعة 88
صفحة التأكيد، الفاكس 84
صور فوتوغرافية
إنشاء نسخ بلا حدود 53
الطباعة باستخدام لوحة تحكم الطباعة 39
الطباعة باستخدام ورقة الاختبار 42
الطباعة من الكاميرا الرقمية باستخدام
DPOF 43
المسح الضوئي للتعديل 58
نسخ الصور الفوتوغرافية 52

ض

ضبط

أقصى سرعة إرسال 74
الرد التلقائي 81
تعريف الإرسال الطرفي (TTI) 73
جودة الفاكس 83
رأس وتذييل الفاكس 73
مُعَرَّف المتصل 73
معلومات المُرسَل 73
ضبط الطلب الهاتفي ومستوى صوت
الرنين 82
ضبط مستوى صوت السماع 82

ط

طباعة شبكة الاتصال
تركيب 108
طباعة
الأظرف 35
الصفحات بترتيب عكسي 33
الصفحة الأخيرة أولاً 33
الصور الفوتوغرافية باستخدام لوحة التحكم
الخاصة بالطباعة 39
الصور الفوتوغرافية باستخدام ورقة
الاختبار 42
الصور الفوتوغرافية من الكاميرا الرقمية
باستخدام DPOF 43
الصور الفوتوغرافية من وحدة الذاكرة
باستخدام برنامج الطباعة 40
المستندات 32
المستندات من بطاقة الذاكرة أو محرك
أقراص فلاش 35
الورق ذو الحجم المخصص 37
ترتيب 33
تلميحات 32
صفحة إعداد شبكة الاتصال 88

خط الهاتف غير موصل 130
خط الهاتف موصل بمقياس غير صحيح
بالجانب الخلفي من الجهاز 130
خطأ بخط الهاتف 130
خطأ بمودم الفاكس 130
خطأ فاكس لا يمكن حله 130
خطأ في الفاكس البعيد 129
طريقة ضغط غير مدعومة 130
فشل الاتصال 130
معدل دقة غير مدعوم 130
وضع الفاكس غير مدعم 130
رقم الفاكس 81

ز

زجاج الماسحة الضوئية 12
تنظيف 111
زر المتابعة غير متاح 137
زر المتابعة لا يعمل 137

س

سرعة إرسال الفاكس
ضبط 74
سرعة الطباعة بطيئة 122
سوء تغذية الورق أو الوسائط الخاصة 120

ش

شبكة اتصال ذات وضع البنية الأساسية 103
شبكة اتصال لاسلكية ذات وضع مخصص
إضافة طباعة 94
الإنشاء باستخدام نظام Macintosh 92
الإنشاء باستخدام نظام Windows 92
شبكة الاتصال الخاصة الظاهرية 147
شبكة الاتصال اللاسلكية
أشكال التهيئة الشائعة للشبكة المنزلية 100
أمان 87
أنواع شبكات الاتصال اللاسلكية 103
إضافة طباعة إلى شبكة اتصال ذات وضع
مخصص قائمة 94
إنشاء شبكة اتصال ذات وضع مخصص
باستخدام نظام Windows 92
إنشاء شبكة اتصال ذات وضع مخصص
باستخدام نظام التشغيل Macintosh 92
استكشاف الأخطاء وإصلاحها 133
المعلومات اللازمة لإعداد الطباعة
اللاسلكية 88
تداخل 104
حل مشكلات الاتصال 147
قوة الإشارة 103
مُعَرَّف ضبط الخدمة (SSID) 99
معلومات الأمان 99
شبكة الاتصال ذات الوضع المخصص 103

جهاز الرد على المكالمات
أفضل إعدادات الفاكس 83
إعداد 63
جودة الفاكس
ضبط 83
جودة النسخ، ضبط 53
جودة رديئة للصور الممسوحة ضوئياً 123

ح

حفظ إعدادات الورق الافتراضية 30

خ

خدمة الهاتف الرقمية
إعداد الفاكس 68
خرابيش الحبر
استبدال 13
طلب 13
خط المشترك الرقمي (DSL)
إعداد الفاكس 66
خطاً برأس الطباعة 113
خطاً عند استخدام بطاقة الذاكرة 131

د

درج إخراج الورق 11
دعامة الورق 11
دفتر العناوين
إعداد 76
دفتر العناوين، الفاكس
ضبط 74
دفتر الهاتف
إعداد 76
دقة الفاكس
ضبط 83

ذ

ذاكرة الطباعة
الفاكس 85

ر

رأس الطباعة 12
محاذاة 109
رأس الفاكس
ضبط 74
رأس وتذييل الفاكس
ضبط 73
رسائل خطأ الفاكس
انشغال خط الهاتف 130
بلا رد 131
بلا مُعَرَّف متصل 131
تم اكتشاف خطر رقمي 130

- عدة صفحات في ورقة واحدة 34
- على الوجهين 46
- على كلا وجهي الورقة 46
- من جهاز يدعم Bluetooth 45
- من كاميرا تدعم معيار PictBridge 41
- ورق العناوين 36
- طباعة تقرير إرسال 84
- طباعة صفحة تأكيد 84
- طباعة فاكس
- ضبط 74
- طباعة في وضع المسودة 48
- طريقة الطلب الهاتفي، الفاكس
- ضبط 74

ظ

- ظهور خطوط أو أسطر بالصورة
- المطبوعة 122
- ظهور زر المتابعة بلون رمادي 137

ع

- عبارة المرور WPA
- تحديد موقع 98
- عدم استجابة الناسخة أو الماسحة
- الضوئية 123
- عدم القدرة على إغلاق وحدة الماسحة
- الضوئية 123
- عرض مصباح مؤشر Wi-Fi لاتصال
- محدود 141
- عنوان IP 107
- تهيئة 91
- عنوان IP، تخصيص 108
- عنوان MAC 106
- العثور على 106

غ

- غطاء وحدة الطباعة على الوجهين 11

ف

- فاكس جماعي، إرسال
- على الفور 78
- فاكس مجدول
- إرسال 83
- فتحات بطاقة الذاكرة 11
- فتحات رأس الطباعة
- تنظيف 110
- فحص طابعة لا تستجيب 112
- فحص مستويات الحبر 109
- فحص نغمة الطلب الهاتفي 82
- فرنسا
- إرشادات خاصة بالإعداد اللاسلكي 90
- فهرس المفاتيح 108

ق

- قائمة التطبيقات
- تحديث 62
- تنزيل 62
- قائمة الفحص
- استكشاف أخطاء الفاكس وإصلاحها 125
- استكشاف أخطاء بطاقة الذاكرة
- وإصلاحها 131
- قبل استكشاف الأخطاء وإصلاحها 112
- قائمة جهات الاتصال
- إعداد 76
- قائمة فحص استكشاف أخطاء الفاكس
- وإصلاحها 125
- قابس الهاتف 69
- طباعة المستندات من 35
- مسح ضوئي إلى 58
- مرشح DSL 66
- مرشح الخط 66
- مركز الخدمة 112
- مستوى الصوت، ضبط
- الرنين ونغمة الطلب الهاتفي 82
- السماعة 82
- مستوى صوت الرنين
- ضبط 82
- مستوى صوت السماعة
- ضبط 82
- مستوى صوت نغمة الطلب الهاتفي
- ضبط 82
- مستويات الحبر
- فحص 109
- مستويات انبعاث التشويش 150
- مسح ضوئي
- PIN 62
- أبيض وأسود 61
- تحسين الجودة 61
- مسح مستند أو صورة فوتوغرافية ضوئيًا بشكل جزئي 124
- مشاركة الطباعة في نظام Windows 96
- مشارك الهاتف 67
- مشكلات الطباعة، الحلول الأساسية 112
- مطبوعات
- العثور على 9
- معالج إعدادات الفاكس 75
- مُعَرَّف المتصل 73
- مُعَرَّف ضبط الخدمة (SSID)
- العثور على 104
- الوضع المخصص 92
- تحديد موقع 99
- شبكة الاتصال اللاسلكية 99
- معلومات
- العثور على 9
- معلومات الأمان
- شبكة الاتصال اللاسلكية 99
- معلومات السلامة 7
- معلومات المُرسَل
- تسجيل 73
- معلومات مستخدم، الفاكس
- ضبط 74
- مفتاح WEP
- تحديد موقع 98
- فهرس المفاتيح 108
- مفتاح الأمان 99
- ملقم الطباعة اللاسلكي
- غير مثبت 145
- ملقم الطباعة اللاسلكي الداخلي
- استعادة إعدادات المصنع الافتراضية 133

ك

- كابل
- USB 102
- تثبيت 101, 102
- كاميرا تدعم معيار PictBridge
- الاتصال 41
- كلمة المرور 99

ل

- لا تتم طباعة الصفحة 116
- لا تتم طباعة الصور الفوتوغرافية من بطاقة الذاكرة عبر شبكة الاتصال اللاسلكية 132
- لا يحدث شيء عند إدخال بطاقة الذاكرة 131
- لا يمكن إدخال بطاقة الذاكرة 131
- لا يمكن الطباعة من محرك أقراص فلاش 132
- لاسلكي 95, 106
- استكشاف الأخطاء وإصلاحها 138, 147
- الطابعة لا تقوم بالطباعة 138
- لم تتم عملية المسح الضوئي بنجاح 124
- لم يتم تثبيت البرنامج 115
- لوحة تحكم الطباعة 11
- استخدام 16

م

- مؤشر Wi-Fi 11
- عدم إضاءة المصباح 138
- وصف الألوان 90
- محاذاة رأس الطباعة 109
- محاولات إعادة الطلب، الفاكس
- ضبط 74
- محرك أقراص فلاش
- إدخال 38
- طباعة الصور الفوتوغرافية باستخدام ورقة الاختبار 42

- 85 منع استلام الفاكسات
ضبط 74
- 11 منفذ PictBridge
منفذ USB 12
منفذ مصدر التيار 12
مهايئ RJ-11 69
مهايئ نقل الصوت عبر بروتوكول الإنترنت
(VoIP) 67
مهلة توقف الإعدادات
تعطيل 18
مهمة الطباعة
إلغاء 50
إيقاف مؤقت 49
استئناف 50
مهمة مسح ضوئي
إلغاء 62
مهمة نسخ
إلغاء 56
موجهات الورق 11
موقع الويب
العثور على 9
- 31 تحميل المستندات
درج 11
درج الإخراج 11
سعة الورق 31
موجه الورق 11
ورق الشعارات 28
ورق الطباعة على الأقمشة 30
ورق العناوين 29
طباعة 36
ورقة الاختبار
استخدام 42
وسائط الطباعة
بطاقات التهنئة 29
ورق العناوين 29
وضع التوفير
استخدام 19
وضع الطباعة
تغيير 48
وقت إعادة الطلب الهاتفي، الفاكس
ضبط 74

ي

- يستغرق المسح الضوئي وقتًا طويلاً أو يقوم
بتعطيل الكمبيوتر 124

ن

- نسخ 52
إنشاء نسخة أفتح أو أعمق 54
ترتيب النسخ 54
تصغير صورة 53
تكبير صورة 53
تكرار صورة 54
تلميحات 52
صور فوتوغرافية 52
صور متعددة الصفحات في ورقة واحدة 55
ضبط الجودة 53
عدد الصفحات في الورقة 55
على كلا وجهي الورقة 55
نسخ
إنشاء 52
نسخ عدة صفحات على ورقة 55
نظرة عامة حول شبكة الاتصال 99
نغمة الطلب الهاتفي
فحص 82
نقل الصوت عبر بروتوكول الإنترنت
(VoIP)
إعداد الفاكس 67
نمط مُعرف المتصل، الفاكس
ضبط 74

و

- وحدة الماسحة الضوئية 12
وحدة تغذية المستندات التلقائية (ADF) 11
إزالة انحشار الورق في 119